

Istruzioni di collegamento e funzionamento elettrico da consegnare all'utilizzatore
Electrical connection and operating instructions to be supplied to the user
Instructions de branchement et de fonctionnement électrique à livrer à l'utilisateur
Dem Anwender auszuhändigende Angaben zum elektrischen Anschluss und Funktion
Instrucciones de conexión y funcionamiento eléctrico, a entregar al usuario

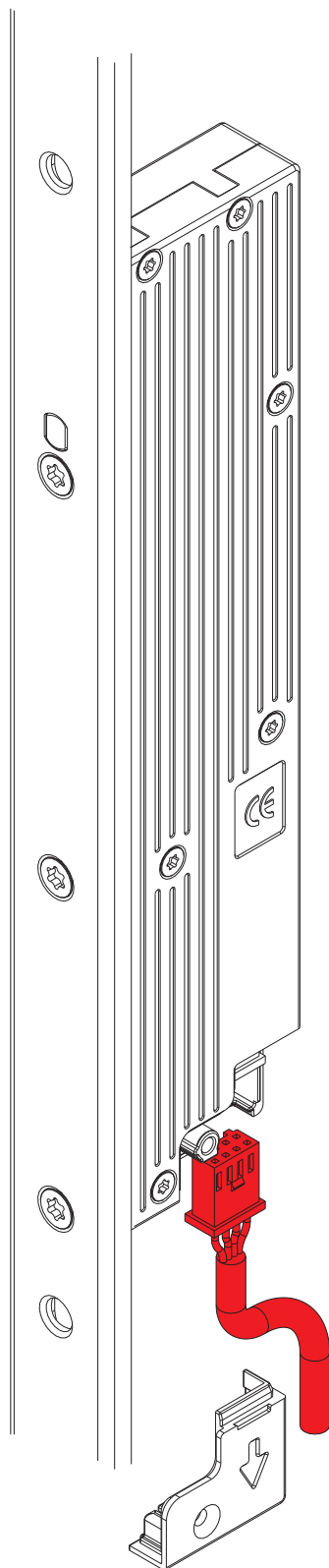

Collegamento cavo
Cable connection
Branchement câble
Kabelanschluss
Conexión cable

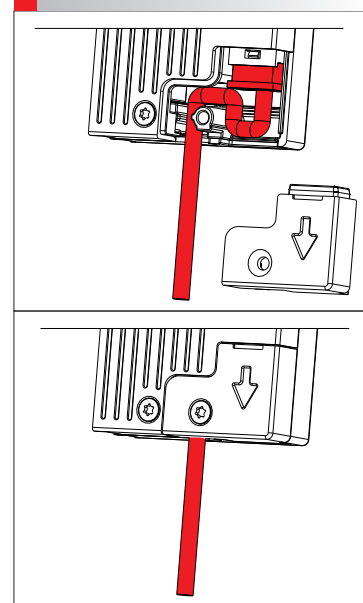



ATTENZIONE: NON AZIONARE LA SERRATURA A PORTA APERTA
WARNING: DO NOT OPERATE THE LOCK WITH THE DOOR OPEN
ATTENTION : NE PAS ACTIONNER LA SERRURE SI LA PORTE EST OUVERTE
ACHTUNG: DAS SCHLOSS NICHT BEI GEÖFFNETER TÜR BETÄTIGEN
ATENCIÓN: NO ACCIONAR LA CERRADURA CON PUERTA ABIERTA

Utilizzare alimentatore con doppio isolamento. - Use the power supply unit with double insulation. - Utiliser l'alimentation avec le double isolement. - Netzteil mit Doppelisolierung verwenden. - Utilizar alimentadores con doble aislación.

Eseguire il collegamento elettrico secondo le norme vigenti. - Make the electrical connection according to the regulations in force. - Effectuer le branchement électrique conformément aux normes en vigueur. - Den Stromanschluss gemäß den geltenden Richtlinien ausführen. - Efectuar la conexión eléctrica según las normas vigentes.

Avvertenze per l'installatore

- Il prodotto dovrà essere destinato solo all'uso per il quale è stato espressamente concepito e cioè come serratura di porta per ambiente civile e industriale. Ogni altro uso è da considerarsi improprio e pericoloso.
- L'esecuzione del collegamento elettrico deve essere eseguito secondo le indicazioni del fabbricante e rispetto alle norme vigenti.
- E' opportuno prevedere a monte dell'alimentatore dell'impianto un appropriato interruttore di sezionamento e protezione.
- Prima di collegare il prodotto accertarsi che i dati di targa siano corrispondenti a quelli della fonte di alimentazione.

Avvertenze per l'utente

- Prima di effettuare qualsiasi operazione di pulizia del prodotto disinserire l'apparecchio dalla rete di alimentazione elettrica, aprendo l'interruttore dell'impianto.
- In caso di guasto e/o di cattivo funzionamento del prodotto togliere l'alimentazione mediante l'interruttore generale e non manometterlo. Per l'eventuale riparazione rivolgersi solamente ad un centro di assistenza tecnica autorizzato dal costruttore.

Warnings for the installer

- The product must be destined only for the use for which it is expressly designed and therefore as a door lock for civil and industrial locations.
- The electrical connection must be made according to the constructor's instructions and respecting the regulations in force.
- It is opportune to fit a suitable cut-off and protection switch before the system's power supply.
- Before connecting the product, ensure that the plate data corresponds to the power supply data.

User warnings

- Before performing any cleaning operation on the product, uncouple the appliance from the electrical power supply network, by opening the system switch.
- In the event of a failure and/or poor operation, remove the power supply using the main switch and do not tamper with it. For all repairs, exclusively contact a technical assistance centre authorised by the constructor.

Notes pour l'installateur

- Utiliser le produit uniquement pour l'emploi auquel il est destiné c'est-à-dire comme serrure pour portes en milieu résidentiel et industriel. Tout autre emploi sera considéré incorrect et dangereux.
- Les branchements électriques doivent être effectués conformément aux instructions du fabricant et aux normes en vigueur.
- Il est conseillé d'installer en amont de l'alimentation de l'installation un disjoncteur-interrupteur de protection.
- Avant de connecter le produit s'assurer que les données indiquées sur la plaque signalétique soient correspondantes à celles de la source d'alimentation.

Notes pour l'utilisateur

- Avant de nettoyer le produit débrancher l'appareil du réseau d'alimentation au moyen de l'interrupteur de l'installation.
- En cas de panne et/ou de dysfonctionnement du produit couper l'alimentation au moyen de l'interrupteur principal sans l'altérer. Pour toute réparation s'adresser uniquement à un centre d'assistance technique autorisé par le fabricant.

Hinweise für den Installateur

- Das Produkt darf nur für den vorgesehenen Zweck eingesetzt werden, nämlich als Türverriegelung in häuslicher und industrieller Umgebung. Jede andersartige Verwendung ist als unsachgemäß und gefährlich zu betrachten.
- Der Stromanschluss muss den Herstellerangaben und den geltenden Richtlinien entsprechen.
- Es wird empfohlen, vor der Anlage einen Trenn- und Schutzschalter anzubringen.
- Vor dem Anschluss des Produktes ist sicherzustellen, dass die Angaben auf dem Typenschild mit denen der Stromversorgung übereinstimmen.

Hinweise für den Anwender

- Vor Pflege- oder Reinigungsarbeiten muss das Gerät am Hauptschalter vom Stromnetz getrennt werden.
- Bei Beschädigung und/oder Störungen muss das Gerät am Hauptschalter ausgeschaltet werden. Nehmen Sie keine eigenen Reparaturen vor, sondern wenden Sie sich ausschließlich an einen vom Hersteller autorisierten Kundendienst.

Advertencias para el instalador

- El producto tiene que destinarse sólo al uso para el cual ha sido especialmente concebido, es decir como cerradura de puerta para ambiente civil e industrial. Cualquier otro uso tendrá que considerarse impropio y peligroso.
- La conexión eléctrica tiene que ser efectuada según las indicaciones del fabricante y respetando las normas vigentes.
- Es oportuno prever antes del alimentador de la instalación un interruptor de seccionamiento y protección adecuado.
- Antes de conectar el producto serciorarse de que las características nominales correspondan con las de la fuente de alimentación.

Advertencias para el usuario

- Antes de efectuar cualquier operación de limpieza del producto desconectar el aparato de la red de alimentación eléctrica mediante el interruptor de la instalación.
- En caso de averías y/o desperfectos del producto quitar la alimentación mediante el interruptor general y no manipularlo. Para una eventual reparación dirigirse exclusivamente a un centro de asistencia técnica autorizado por el fabricante.

Caratteristiche elettriche - Electrical characteristics
Caractéristiques électriques - Elektrische Eigenschaften
Características eléctricas





Tensione di alimentazione in corrente continua <i>Direct current power supply</i> Tension d'alimentation en courant continu <i>Versorgungsspannung bei Gleichstrom</i> Tensión de alimentación en corriente continua	11 ÷ 14 V DC	
Corrente massima assorbita durante il funzionamento in corrente continua <i>Maximum absorbed current during direct current operation</i> Courant maximum absorbé pendant le fonctionnement en courant continu <i>Maximale Stromaufnahme während des Gleichstrombetriebs</i> Corriente máxima consumida durante el funcionamiento en corriente continua	1,5 A	
Caratteristiche minime dell'alimentatore in corrente continua <i>Minimum characteristics of the direct current feeder</i> Caractéristiques de base de l'alimentation en courant continu <i>Mindesteigenschaften des Netzgerätes bei Gleichstrom</i> Características mínimas del alimentador en corriente continua	12 VCC / 2A (30W)	
Sezione minima dei fili di alimentazione in funzione della lunghezza dell'impianto <i>Minimum cross-section of the input wires according to the length of the installation</i> Section minimum des câbles d'alimentation en fonction de la longueur de l'installation <i>Mindestquerschnitt der Stromkabel abhängig von der Länge der Anlage</i> Sección mínima de los hilos de alimentación en función de la longitud de la instalación	da 0 a 5 m	0,35 mm
	da 5 a 10 m	0,5 mm
	da 10 a 40 m	0,75 mm
	da 40 a 50 m	1 mm
	da 50 a 75 m	1,5 mm
	da 75 a 125 m	2,5 mm

Campo di applicazione - Field of application
Domaine d'application - Anwendungsbereich
Ámbito de aplicación



EN 14846
prEN 15685

Temperatura minima di funzionamento <i>Minimum operating temperature</i> Température minimum de fonctionnement <i>Minimale Betriebstemperatur</i> Temperatura mínima de funcionamiento	-20 °C	
Temperatura massima di funzionamento <i>Maximum operating temperature</i> Température maximum de fonctionnement <i>Maximale Betriebstemperatur</i> Temperatura máxima de funcionamiento	+60 °C	
Temperatura di stoccaggio <i>Storage temperature</i> Température de stockage <i>Lagertemperatur</i> Temperatura de almacenamiento	-25 °C +70 °C	
Sistema protettivo (grado IP) <i>Protective system (IP grade)</i> Système de protection (degré IP) <i>Schutzsystem (IP-Klasse)</i> Sistema de protección (grado IP)	IP 44	
Massa della porta (EN 14846 - prEN15685) <i>Door mass (EN 14846 - prEN15685)</i> Masse de la porte (EN 14846 - prEN15685) <i>Türmasse (EN 14846 - prEN15685)</i> Masa de la puerta (EN 14846 - prEN15685)	200 Kg	
Carico laterale sulla porta (EN 14846 - prEN15685) <i>Side load on the door (EN 14846 - prEN15685)</i> Charge latérale sur la porte (EN 14846 - prEN15685) <i>Seitliche Belastung der Tür (EN 14846 - prEN15685)</i> Carga lateral sobre la puerta (EN 14846 - prEN15685)	120 N	

Segnalazioni sonore di funzionamento - *Acoustic operating signals* Signaux acoustiques de fonctionnement - *Akustische Funktionssignale* Señales acústicas de funcionamiento

	Segnalazione sonora <i>Acoustic signal</i> Signal acoustique <i>Akustisches Signal</i> Señal acústica	Quando segnala <i>When it sounds</i> Quand le dispositif émet le signal <i>Wann es ertönt</i> Cuándo emite la señal	Cosa succede <i>What happens</i> Qu'est-ce qui se passe <i>Was geschieht</i> Qué ocurre	 N° BIP	 sec
A	Apertura motorizzata completata <i>Motorised opening completed</i> Ouverture motorisée complète <i>Motorunterstützte Öffnung durchgeführt</i> Apertura motorizada terminada	Quando la serratura ha completato l'apertura elettrica: catenacci e scrocco rientrati completamente. <i>When the lock has completed the electrical opening: dead bolts and latch bolt fully retracted.</i> Lorsque la serrure est complètement ouverte électriquement. <i>Wenn das Schloss die elektrische Öffnung durchgeführt hat: Riegel und Falle sind komplett eingezogen.</i> Cuando la cerradura ha llevado a cabo la apertura eléctrica: palancas y resbalón completamente retraídos.	Nessuna azione <i>No action</i> Aucune action <i>Keine Funktion</i> Ninguna acción	2	0,2
B	Chiusura meccanica completata <i>Mechanical closure completed</i> Fermeture mécanique complète <i>Mechanische Schließung durchgeführt</i> Cierre mecánico terminado	Quando la serratura si chiude automaticamente: catenacci fuoriusciti completamente. <i>When the lock closes automatically: dead bolts projecting fully.</i> Lorsque la serrure se ferme complètement : pènes à bascules complètement projetés. <i>Wenn das Schloss automatisch geschlossen wird: Riegel komplett ausgefahren</i> Cuando la cerradura se cierra automáticamente: palancas completamente fuera.	Nessuna azione <i>No action</i> Aucune action <i>Keine Funktion</i> Ninguna acción	1	0,75
C	Programmazione: inserimento codici di impostazione <i>Programming:</i> enter setting codes Programmation: insertion codes de configuration <i>Programmierung:</i> Eingabe der Einstellcodes Programación: introducción códigos de ajuste	Nella fase di modifica delle impostazioni, quando si inseriscono i codici di impostazione tramite il pulsante di apertura (SW1). <i>During the phase for changing the settings, when the setting codes are entered using the opening button (SW1).</i> Dans la phase de modification des configurations, lorsque les codes de configuration sont insérés à l'aide du bouton d'ouverture (SW1). <i>Während der Änderung der Einstellungen, wenn die Einstellcodes über die Öffnungstaste (SW1) eingegeben werden.</i> En la fase de modificación de los ajustes, cuando se introducen los códigos de ajuste mediante el botón de apertura (SW1).	Ogni impulso incrementa il codice di impostazione inserito. <i>Each pulse increases the setting code entered.</i> Chaque impulsion incrémente le code de configuration inséré. <i>Jeder Impuls erhöht den eingegebenen Einstellcode.</i> Con cada pulsación se incrementa el código introducido.	1	0,1
D	Programmazione: inserimento codice corretto <i>Programming:</i> entering the correct code Programmation: insertion code correct <i>Programmierung:</i> korrekte Codeeingabe Programación: introducción código correcto	A conclusione della procedura di modifica dei codici di impostazione, quando il codice inserito è corretto. <i>On completion of the procedure to change the setting codes, when the correct code is entered.</i> A la fin de la procédure de modification des codes de configuration lorsque le code inséré est correct. <i>Nach Abschluss der Änderung der Einstellcodes, wenn der eingegebene Code korrekt ist.</i> Al concluir el procedimiento de modificación de los códigos de ajuste, cuando el código introducido es correcto.	La serratura memorizza il cambio di impostazione. <i>The lock memorises the change of setting.</i> La serrure mémorise le changement de configuration. <i>Das Schloss speichert die Änderung der Einstellung.</i> La cerradura memoriza el cambio de ajuste.	2	0,2
E	Programmazione: inserimento codice errato <i>Programming:</i> entering of an incorrect code Programmation: insertion code erroné <i>Programmierung:</i> falsche Codeeingabe. Programación: introducción código incorrecto	A conclusione della procedura di modifica dei codici di impostazione, quando il codice inserito è errato. <i>On completion of the procedure to change the setting codes, when the wrong code is entered.</i> A la fin de la procédure de modification des codes de configuration lorsque le code inséré est faux. <i>Nach Abschluss der Änderung der Einstellcodes, wenn der eingegebene Code falsch ist.</i> Al concluir el procedimiento de modificación de los códigos de ajuste, cuando el código introducido es incorrecto.	La serratura non memorizza il cambio di impostazione ed esce automaticamente dalla procedura. <i>The lock does not memorise the change in setting and automatically exits the procedure.</i> La serrure ne mémorise pas le changement de configuration et quitte automatiquement la procédure. <i>Das Schloss speichert die Änderung der Einstellung nicht und beendet den Vorgang automatisch.</i> La cerradura no memoriza el cambio de ajuste y sale automáticamente del procedimiento.	1	1,5

Segnalazioni sonore di malfunzionamento - Acoustic malfunctioning signals
Signaux acoustiques de défaillance - Akustische Fehlersignale
Señales acústicas de funcionamiento defectuoso

Segnalazione sonora Acoustic signal Signal acoustique Akustisches Signal Señal acústica	Quando segnala When it sounds Quand le dispositif émet le signal Wann es ertönt Cuándo emite la señal	Cosa succede What happens Qu'est-ce qui se passe Was geschieht Qué ocurre	 N° BIP	 sec
Preallarme di sforzo in apertura <i>Opening strain pre-alarm</i> Pré-alarme d'effort lors de l'ouverture <i>Voralarm durch Belastung bei Öffnung</i> Prealarma de esfuerzo en la apertura	Durante la manovra di apertura elettrica quando lo sforzo dei motori supera la soglia di preallarme. <i>During the electrical opening movement when the strain of the motors exceeds the pre-alarm threshold.</i> Pendant l'ouverture électrique lorsque l'effort des moteurs dépasse la limite de pré-alarme. <i>Während der elektrischen Öffnung, wenn die Motorbelastung die Stufe des Voralarms überschreitet.</i> Durante la manovra di apertura eléctrica, cuando el esfuerzo de los motores rebasa el umbral de prealarma.	Nessuna azione <i>No action</i> Aucune action <i>Keine Funktion</i> Ninguna acción	1	0,05
Allarme di sforzo in apertura <i>Opening strain alarm</i> Alarme d'effort lors de l'ouverture <i>Alarm Belastung bei Öffnung</i> Alarma de esfuerzo en apertura	Durante la manovra di apertura elettrica quando lo sforzo dei motori supera la soglia di preallarme. <i>During the electrical opening movement when the strain of the motors exceeds the pre-alarm threshold.</i> Pendant l'ouverture électrique lorsque l'effort des moteurs dépasse la limite de pré-alarme. <i>Während der elektrischen Öffnung, wenn die Motorbelastung die Stufe des Voralarms überschreitet</i> Durante la manovra di apertura eléctrica, cuando el esfuerzo de los motores rebasa el umbral de prealarma.	Il motore esegue un massimo di 3 tentativi. Se la manovra non viene conclusa inverte la rotazione e si porta in posizione di riposo liberando la serratura. <i>The motor makes a maximum of 3 attempts. If the movement is not completed, the rotation is inverted and the idle position is assumed, releasing the lock.</i> Le moteur effectue un maximum de 3 tentatives. Si l'opération n'est pas complétée, la rotation est inversée et le moteur revient à la position de repos en débloquant la serrure. <i>Der Motor unternimmt maximal 3 Versuche. Wird der Vorgang nicht durchgeführt, wird die Rotation invertiert, der Motor geht in Ruhestellung und das Schloss wird entriegelt.</i> El motor ejecuta un máximo de 3 intentos. Si la manovra no se concluye, invierte la rotación y se coloca en posición de reposo, liberando la cerradura.	10	0,05
Allarme guasto <i>Fault alarm</i> Alarme défaillance <i>Fehleralarm</i> Alarma fallo	Nel caso in cui la manovra di apertura supera i 10 secondi a causa di un guasto elettrico. <i>If the opening movement exceeds 10 seconds due to an electrical fault.</i> Si la manoeuvre d'ouverture dépasse les 10 secondes à cause d'une panne électrique. <i>Wenn aufgrund einer elektrischen Störung der Öffnungsvorgang länger als 10 Sekunden dauert.</i> Si la manovra de apertura rebasa los 10 segundos debido a un fallo eléctrico.	E' necessario scollegare l'alimentazione e ricollegarla per provare a ripristinare il funzionamento. <i>The power supply must be cut off and then reconnected to try and restore operation.</i> Il faut couper l'alimentation et la re-brancher pour rétablir le fonctionnement. <i>Die Stromversorgung muss unterbrochen und wieder hergestellt werden, um zu versuchen, die Funktion wiederherzustellen.</i> Hay que desconectar la alimentación y volver a conectarla para intentar restablecer el funcionamiento.	10	0,3
Allarme alimentazione non corretta <i>Incorrect power supply alarm</i> Alarme alimentation incorrecte <i>Alarm falsche Stromversorgung.</i> Alarma alimentación no correcta	Nel caso in cui la manovra di apertura supera i 10 secondi a causa dell'alimentazione non corretta. <i>If the opening movement exceeds 10 seconds due to an incorrect power supply.</i> Si la manoeuvre d'ouverture dépasse les 10 secondes à cause de l'alimentation incorrecte. <i>Wenn aufgrund einer falschen Stromversorgung der Öffnungsvorgang länger als 10 Sekunden dauert.</i> Si la manovra de apertura rebasa los 10 segundos debido a una alimentación no correcta.	Il motore inverte la rotazione e si porta in posizione di riposo liberando la serratura. Adeguare l'alimentazione. <i>The motor inverts the rotation and assumes the idle position, releasing the lock. Modify the power supply.</i> Le moteur inverse la rotation et revient à la position de repos en débloquant la serrure. Adapter l'alimentation. <i>Der Motor invertiert die Rotation, geht in Ruhestellung und das Schloss wird entriegelt. Die Stromversorgung anpassen.</i> El motor invierte la rotación y se coloca en posición de reposo, liberando la cerradura. Adaptar la alimentación.	5	0,4
Allarme Set-Up «Light» (SW3) oppure «Free» (SW2) non eseguito <i>Alarm signalling «Light» (SW3) or «Free» (SW2) set-up not carried out</i> Alarme Set-Up «Light» (SW3) ou «Free» (SW2) non effectué <i>Alarm Set-up «Light» (SW3) oder «Free» (SW2) nicht durchgeführt.</i> Alarma Set-up «Light» (SW3) o «Free» (SW2) no ejecutada	L'apertura dei catenacci e/o dello scrocco ha un impedimento. La serratura può essere chiusa a chiave per disabilitare la maniglia. <i>There is an obstacle preventing the opening of the dead bolts and/or latch bolt. The lock can be closed with the key to disable the handle.</i> L'ouverture des pènes dormants et/ou du pêne demi-tour a rencontré un obstacle. La serrure peut être fermée avec la clé pour désactiver la poignée. <i>Die Öffnung der Riegel und/oder der Falle wird blockiert. Das Schloss kann mit dem Schlüssel abgeschlossen werden, um die Klinke zu sperren.</i> Existe un impedimento para la apertura de las palancas y/o del resbalón. La cerradura se puede cerrar con la llave para desactivar la manilla.	Il motore inverte la rotazione e si porta in posizione di riposo liberando la serratura. <i>The motor inverts the rotation and assumes the idle position, releasing the lock.</i> Le moteur inverse la rotation et revient à la position de repos en débloquant la serrure. <i>Der Motor invertiert die Rotation, geht in Ruhestellung und das Schloss wird entriegelt.</i> El motor invierte la rotación y se coloca en posición de reposo, liberando la cerradura.	1 ogni 2,5 sec 1 every 2,5 sec 1 toutes les 2,5 s 1 alle 2,5 sec. 1 cada 2,5 seg.	0,1

Programmazioni - Programming
Programmations - Programmierungen
Programaciones

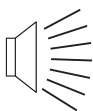

Esclusione/attivazione segnalazioni sonore di funzionamento - *Cut out/activation of the acoustic operating signals*
 Désactivation/activation signaux acoustiques de fonctionnement - *De-/Aktivierung der akustischen Funktionssignale*
 Exclusión/activación señales acústicas de funcionamiento

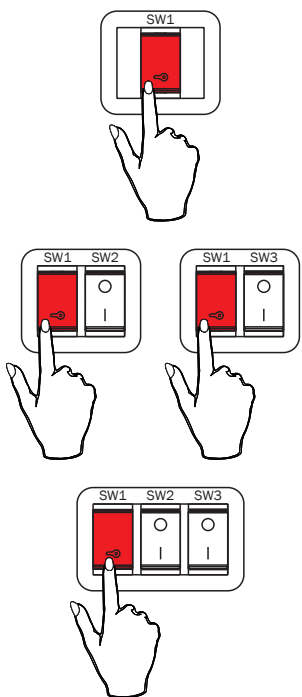

A porta chiusa, tenere premuto il pulsante (SW1) fino all'avvenuta apertura completa (segnalazione sonora «A»).

With the door closed, press the button (SW1) until the opening has been fully completed (acoustic signal «A»).

La porte fermée, maintenir pressé le bouton (SW1) jusqu'à l'ouverture complète (signal acoustique «A»).

Bei geschlossener Tür die Taste (SW1) gedrückt halten, bis die Öffnung vollständig erfolgt ist (akustisches Signal «A»).

Con la puerta cerrada, mantener apretado el botón (SW1) hasta que se haya completado la apertura (señal acústica «A»).

Rilasciare e premere per tre volte consecutive il pulsante (SW1), ad ogni pressione udirete un suono «C». Se la procedura è andata a buon fine verrà emesso un segnale «D». Se il codice inserito è errato verrà emesso un segnale «E».

Release and press the button (SW1) three consecutive times; each time it is pressed sound «C» is heard. If the procedure has been concluded successfully, signal «D» is heard. If an incorrect code has been entered, signal «E» is emitted.

Relâcher et appuyer trois fois consécutivement sur le bouton (SW1); à chaque pression le signal acoustique «C» est émis. Si la procédure est correcte le signal «D» est émis. Si le code inséré est erroné, le signal «E» est émis.

Die Taste (SW1) loslassen und 3 Mal hintereinander drücken, bei jeder Betätigung ertönt «C». Bei erfolgreich durchgeführtem Vorgang ertönt das Signal «D». Wurde ein falscher Code eingegeben, ertönt das Signal «E».

Soltar el botón (SW1) y apretarlo tres veces consecutivas; a cada presión, se oirá un sonido «C». Si el proceso ha finalizado con éxito, se emitirá una señal «D». Si el código introducido es erróneo, se emitirá una señal «E».



Modifica del tempo **T** di cortesia - *Modify the T courtesy time*
 Modification temps **T** de courtoisie - *Ändern der Wartezeit T*
 Modificación del tiempo **T** de cortesía

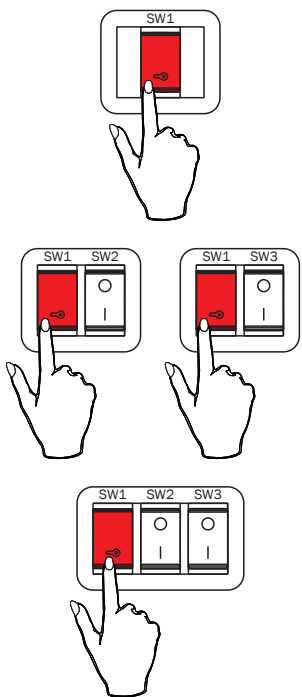

A porta chiusa, tenere premuto il pulsante (SW1) fino all'avvenuta apertura completa (segnalazione sonora «A»).

With the door closed, press the button (SW1) until the opening has been fully completed (acoustic signal «A»).

La porte fermée, maintenir pressé le bouton (SW1) jusqu'à l'ouverture complète (signal acoustique «A»).

Bei geschlossener Tür die Taste (SW1) gedrückt halten, bis die Öffnung vollständig erfolgt ist (akustisches Signal «A»).

Con la puerta cerrada, mantener apretado el botón (SW1) hasta que se haya completado la apertura (señal acústica «A»).

Rilasciare e premere per X volte consecutive il pulsante (SW1), ad ogni pressione udirete un suono «C». Se la procedura è andata a buon fine verrà emesso un segnale «D». Se il codice inserito è errato verrà emesso un segnale «E».

Release and press the button (SW1) for X consecutive times. Each time it is pressed the sound «C» is heard. If the procedure has been completed successfully, signal «D» is emitted. If an incorrect code has been entered, signal «E» is emitted.

Relâcher et appuyer X fois consécutivement sur le bouton (SW1); à chaque pression le signal acoustique «C» est émis. Si la procédure est correcte le signal «D» est émis. Si le code inséré est erroné, le signal «E» est émis.

Die Taste (SW1) loslassen und X Mal hintereinander drücken, bei jeder Betätigung ertönt «C». Bei erfolgreich durchgeführtem Vorgang ertönt das Signal «D». Wurde ein falscher Code eingegeben, ertönt das Signal «E».

Soltar el botón (SW1) y apretarlo X veces consecutivas; a cada presión, se oirá un sonido «C». Si el proceso ha finalizado con éxito, se emitirá una señal «D». Si el código introducido es erróneo, se emitirá una señal «E».

X=4 **T=3** sec (default)
X=5 **T=10** sec
X=6 **T=30** sec
X=7 **T=60** sec

Total

Premendo il pulsante la porta si apre, emettendo contemporaneamente un segnale acustico. Quando si richiude, Multiblindo eMotion farà scattare automaticamente catenacci e scrocco: il feedback sonoro avviserà della chiusura totale. Sicurezza assoluta: nessuno potrà entrare, finché non si azionerà di nuovo il pulsante.

When pressing the pushbutton the door opens and a sound signal is produced. When it closes, Multiblindo eMotion will automatically trigger the latchbolt and deadbolts: the sound feedback will indicate the total locking. Total security: this setting ensures your door the highest security.

Grâce au contrôle d'accès, la porte s'ouvre avec l'émission d'un signal sonore. Lorsqu'elle se referme, Multiblindo eMotion déclenche automatiquement les pènes à bascules et le pêne demi-tour : la rétroaction sonore signale la fermeture totale. Sécurité maximum : personne ne peut entrer si le contrôle d'accès n'est pas actionné.

Das Betätigen des Schalters (Innenbereich) lässt die Schließelemente in die Schlosskästen zurück fahren und beim Schließen der Tür löst die automatische Funktion alle Schwenkriegeln des Schlosses wieder aus.

Basta con apretar el pulsador y la puerta se abre, emitiendo simultáneamente una señal acústica. Cuando se vuelve a cerrar, Multiblindo eMotion acciona automáticamente las palancas y el resbalón. La confirmación sonora avisa que se ha obtenido el cierre total. Seguridad absoluta: nadie podrá entrar hasta que no se accione nuevamente el pulsador.

Light

Premendo il pulsante la porta si apre, emettendo contemporaneamente un segnale acustico. Quando si richiude, Multiblindo eMotion farà scattare automaticamente solo lo scrocco: un differente e più flessibile livello di sicurezza per una chiusura parziale e rapida.

When pressing the pushbutton the door opens and a sound signal is produced. When it closes, Multiblindo eMotion will automatically trigger the latchbolt only: a different and more flexible security level for a partial and fast locking.

Grâce au contrôle d'accès, la porte s'ouvre avec l'émission d'un signal sonore. Lorsqu'elle se referme, Multiblindo eMotion déclenche automatiquement et seulement le pêne demi-tour : un niveau de sécurité plus flexible pour une fermeture partielle et rapide.

Das Betätigen des Schalters (Innenbereich) ermöglicht die Einstellung der Tagesfallenfunktion; bei dieser Funktion wird die Tür während des Tages nur über die Falle verriegelt. Ideal für stark frequentierte Türen, wo eine Zutrittskontrolle von außen notwendig ist.

Basta con apretar el pulsador y la puerta se abre, emitiendo simultáneamente una señal acústica. Cuando se vuelve a cerrar, Multiblindo eMotion acciona automáticamente el resbalón solo: un nivel de seguridad diferente, más flexible, para un cierre parcial y rápido.

Free

Con questa impostazione, Multiblindo eMotion mantiene catenacci e scrocco completamente retratti: la porta rimarrà sempre in stato di apertura libera, nella classica situazione di "fermo a giorno". Libertà assoluta: sia dall'interno che dall'esterno si potrà accedere liberamente, fino a quando non verrà effettuata una nuova impostazione.

With this setting, Multiblindo eMotion keeps the latchbolt and deadbolts completely unlocked: the door will stay in a free-opening status, in the classic hold-open situation. Total freedom ensuring a free access both from inside and outside until a new setting is given.

Avec cette configuration Multiblindo eMotion maintient les pènes à bascules et le pêne demi-tour totalement rétractés : la porte reste en état d'ouverture libre avec le "levier de déblocage". Liberté totale : libre accès de l'intérieur et de l'extérieur jusqu'à la programmation d'une nouvelle configuration.

Das Betätigen des Schalters (Innenbereich) ermöglicht die Einstellung der Tagesfallenthaltefunktion; diese Funktion ermöglicht die ungehinderte Öffnung der Tür von beiden Seiten ohne Zutrittskontrolle. Ideal für Einsatzbereiche in Ladenlokale und Gebäude mit hohem Publikumsverkehr.

Con este ajuste, Multiblindo eMotion mantiene las palancas y el resbalón completamente retraídos: la puerta permanecerá siempre en un estado de apertura libre, con un mecanismo de tipo día-noche. Libertad total: se podrá acceder libremente tanto desde el interior como desde el exterior mientras no se defina una nueva regulación.

TOTAL

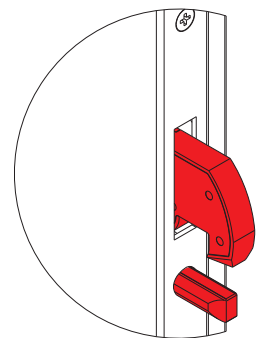
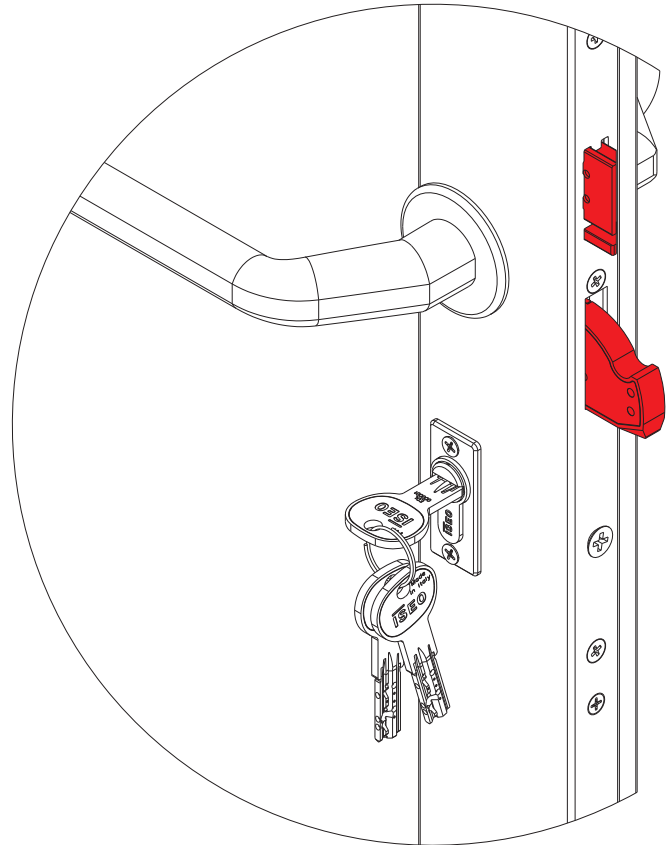
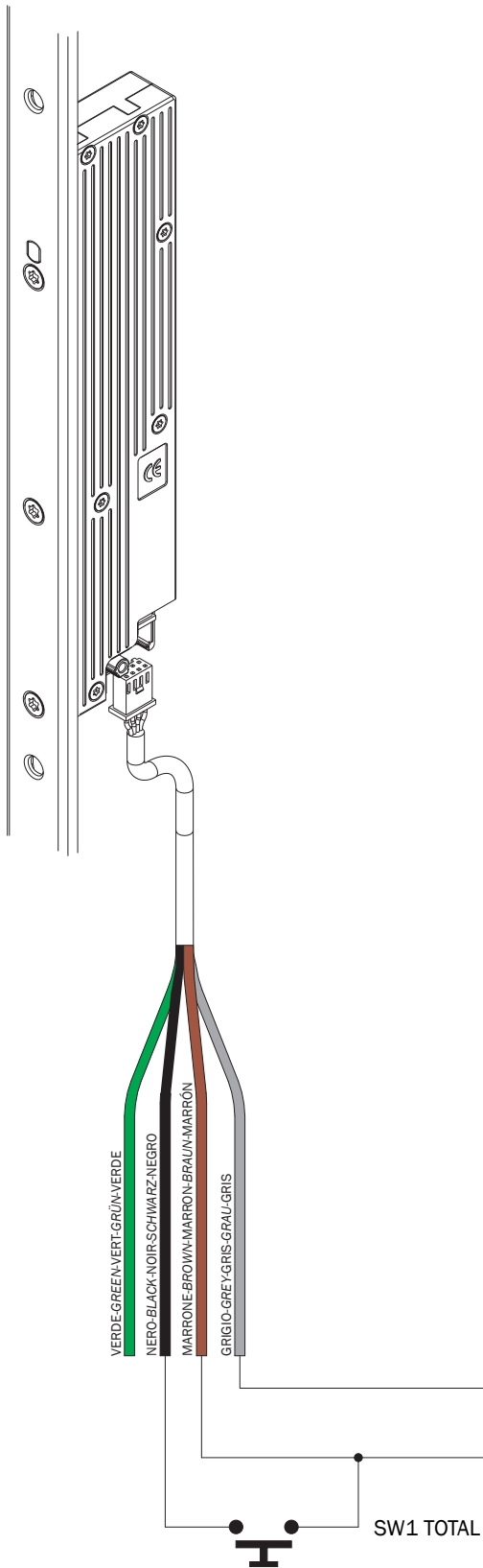
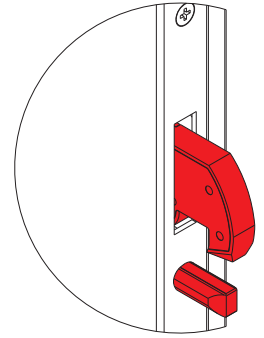
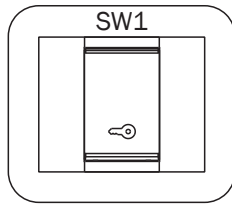

cod. 94403000E	
-	ALIMENTATORE POWER SUPPLY ALIMENTATEUR NETZTEIL ALIMENTADOR
+	12 - 15 Vdc / 2A

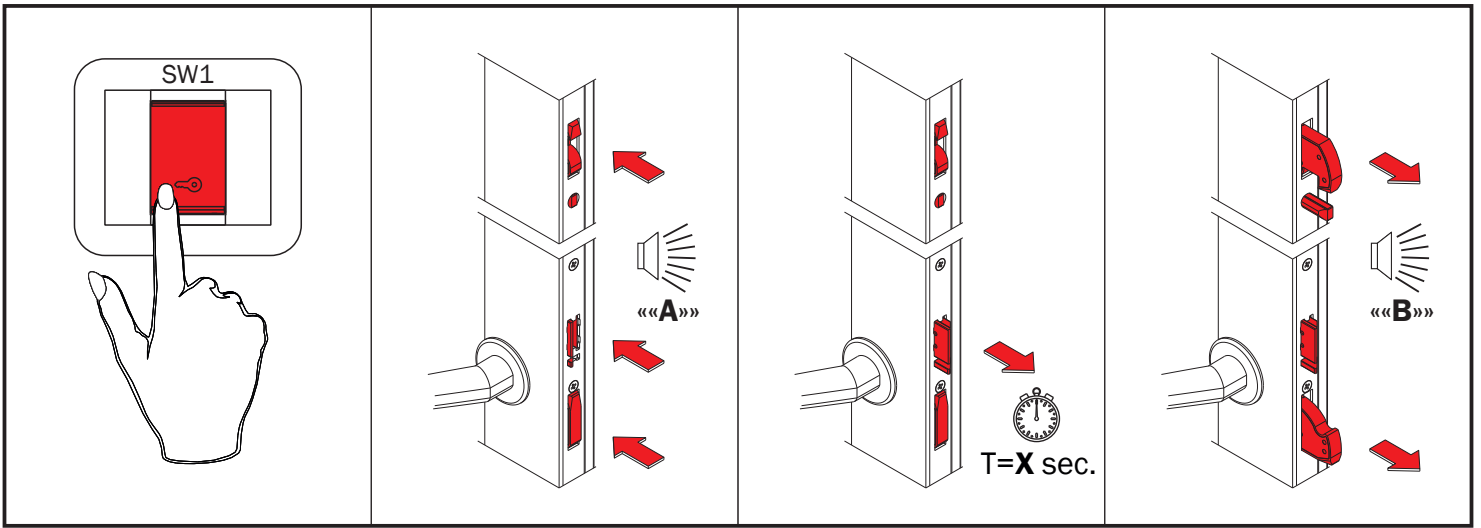

TOTAL LIGHT

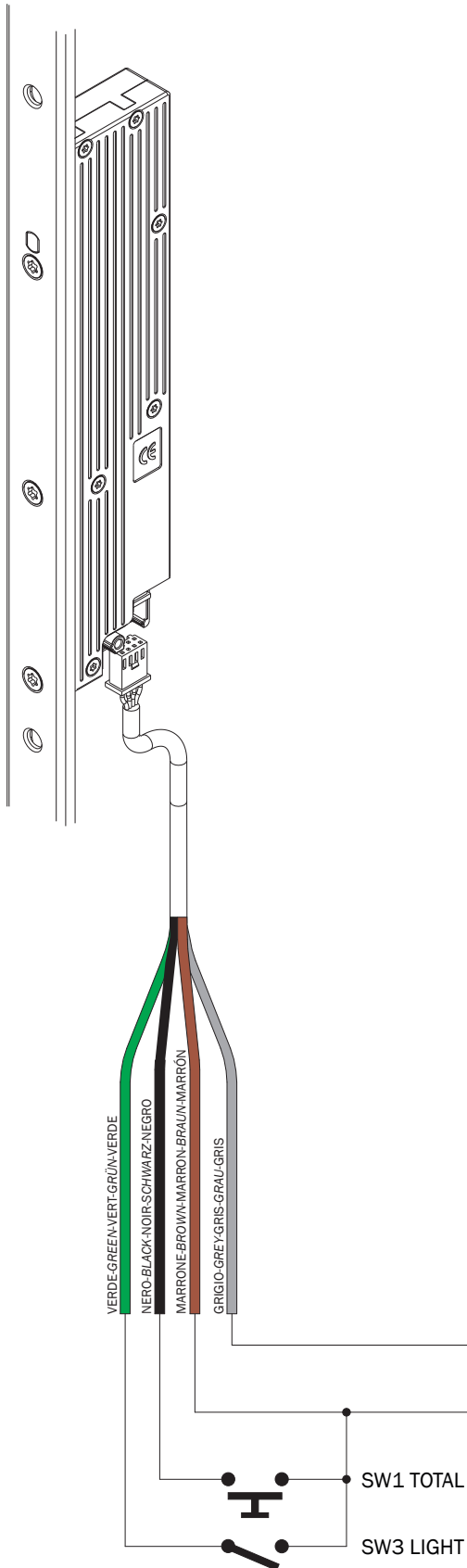
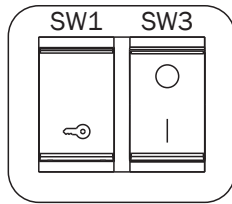

cod. 94403000E

ALIMENTATORE
POWER SUPPLY
ALIMENTATEUR
NETZTEIL
ALIMENTADOR

-
+

12 - 15 Vdc / 2A

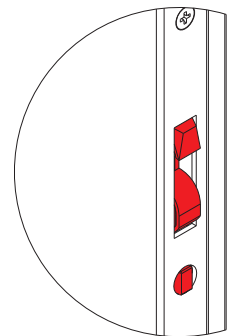
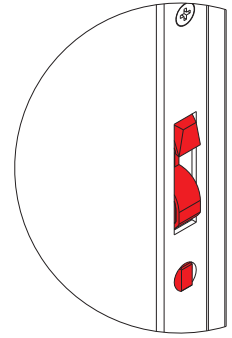

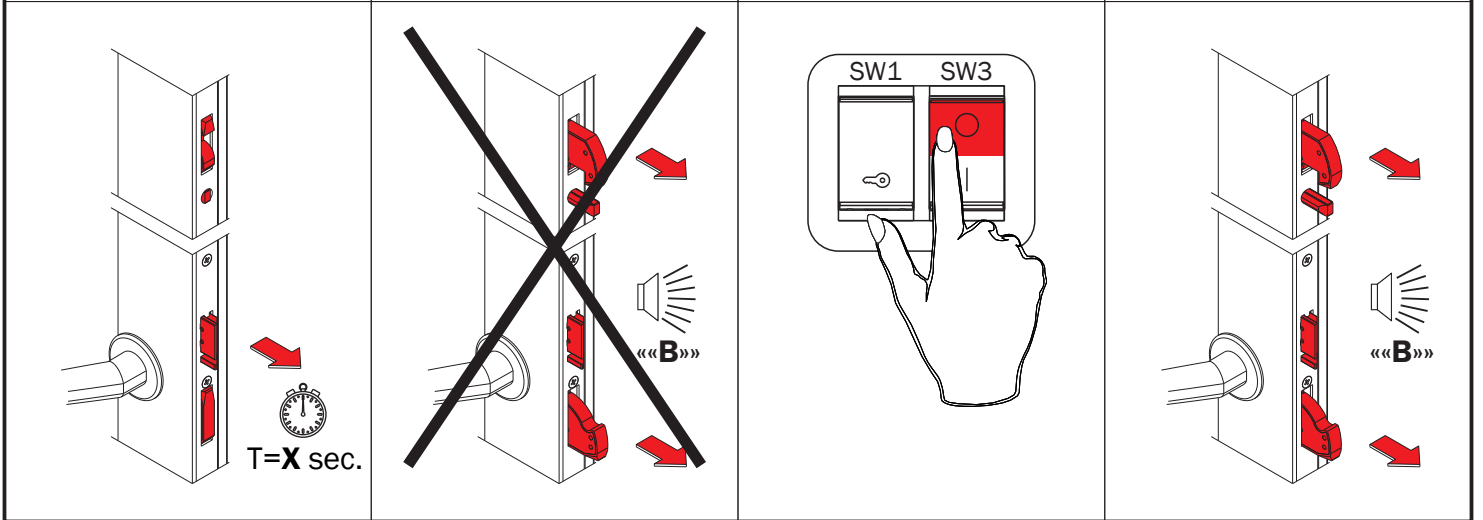
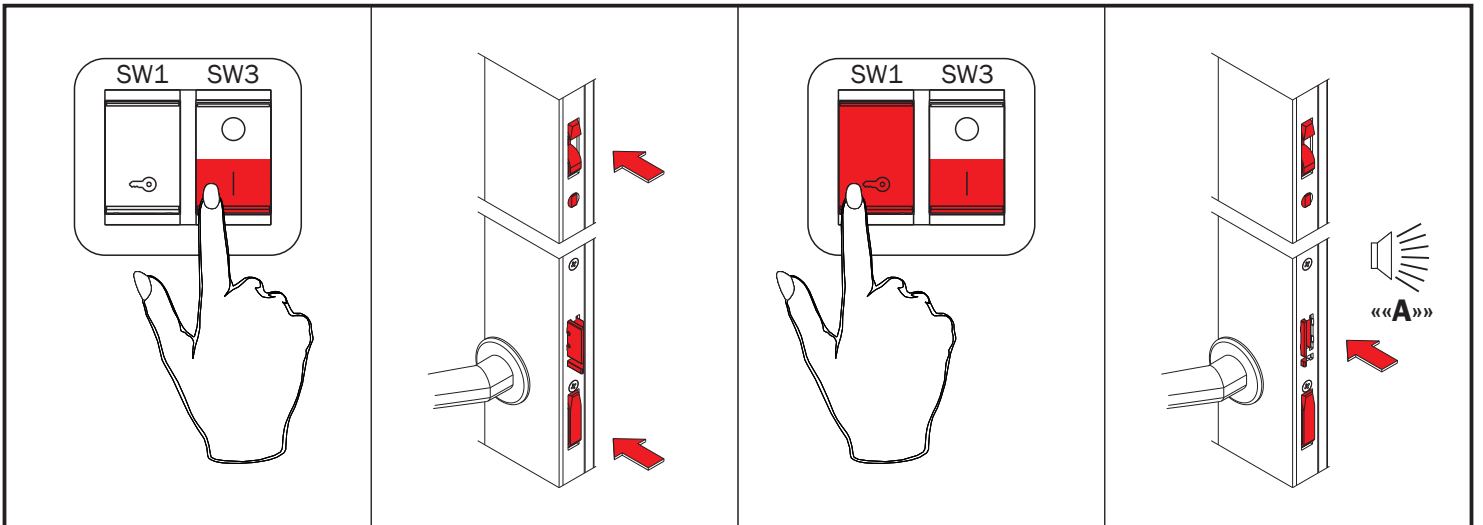
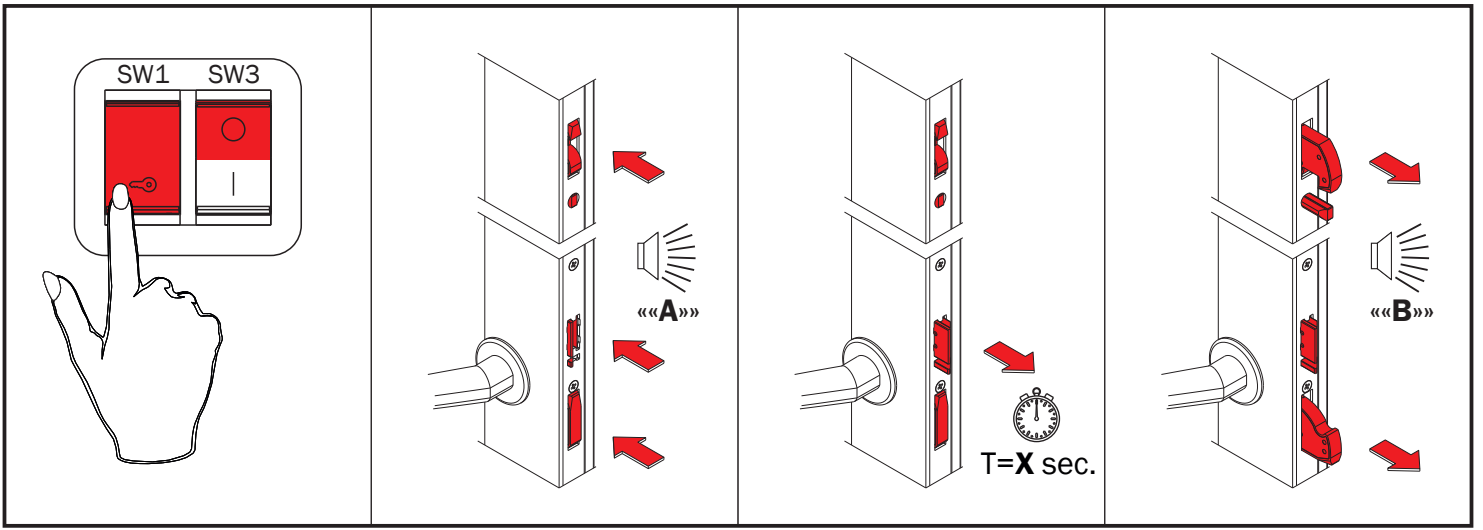

TOTAL FREE

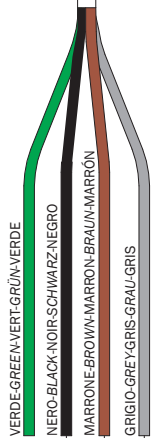
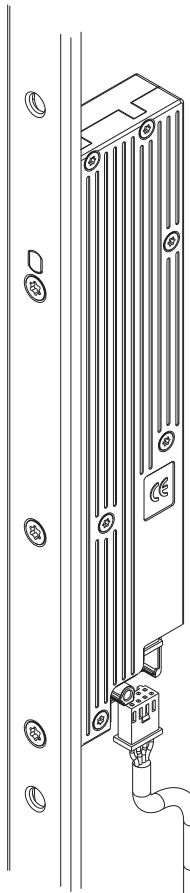
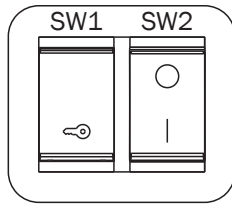

cod. 94403000E	
-	ALIMENTATORE POWER SUPPLY ALIMENTATEUR NETZTEIL ALIMENTADOR
+	
12 - 15 Vdc / 2A	

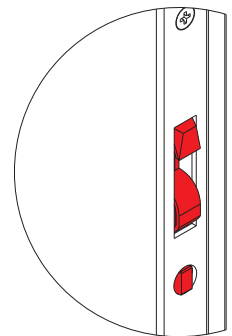
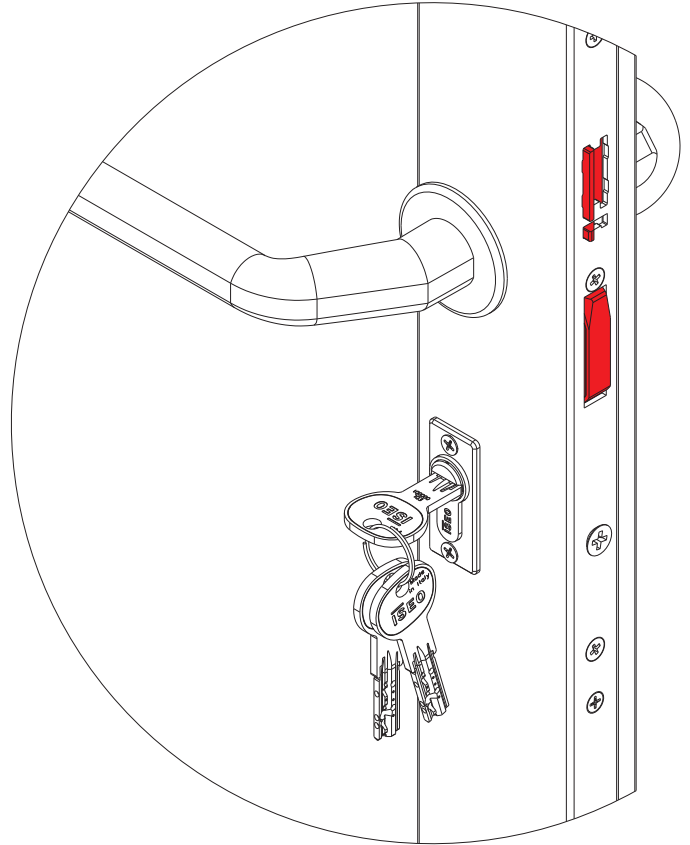
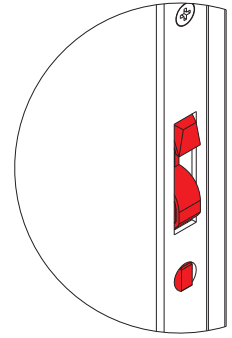

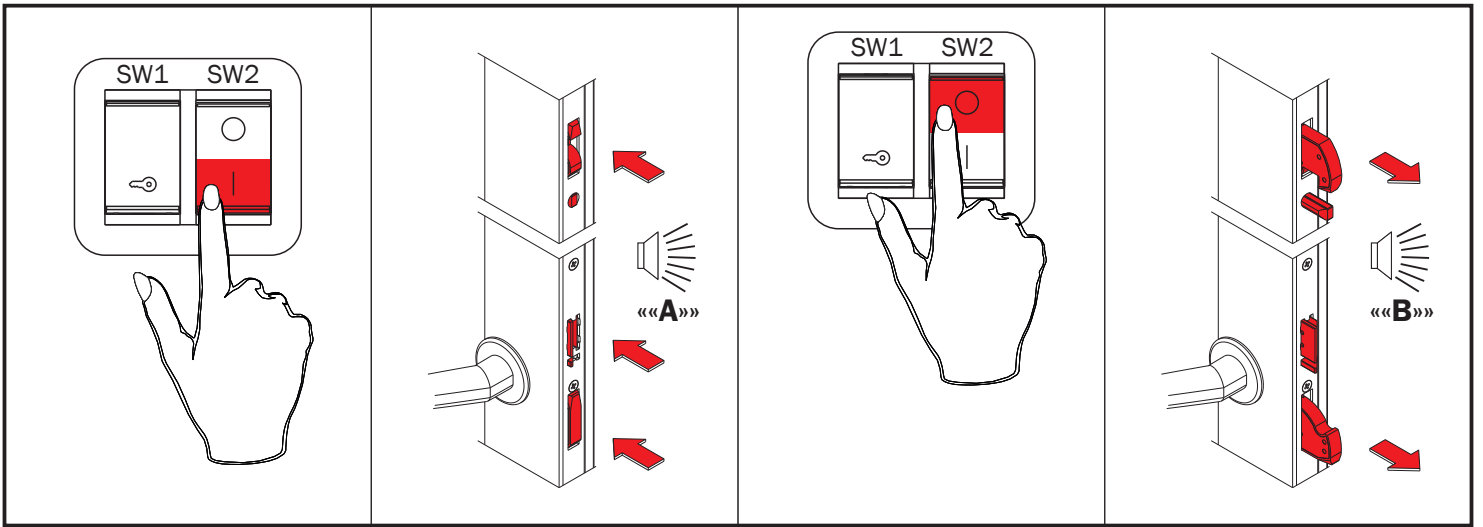
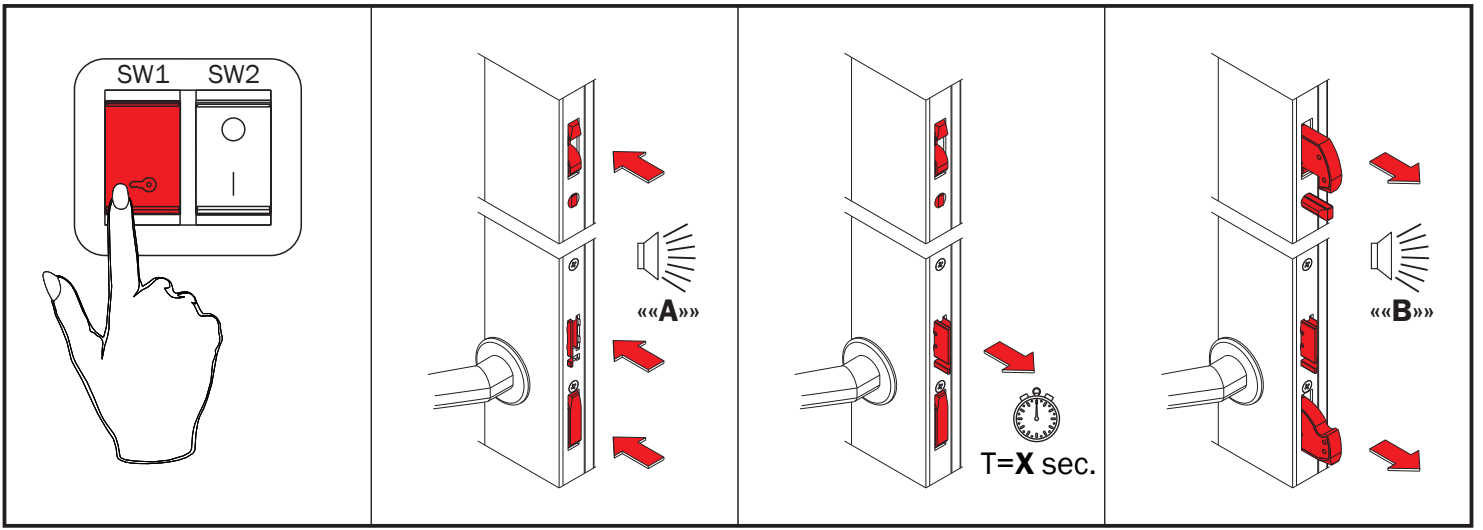

TOTAL LIGHT FREE

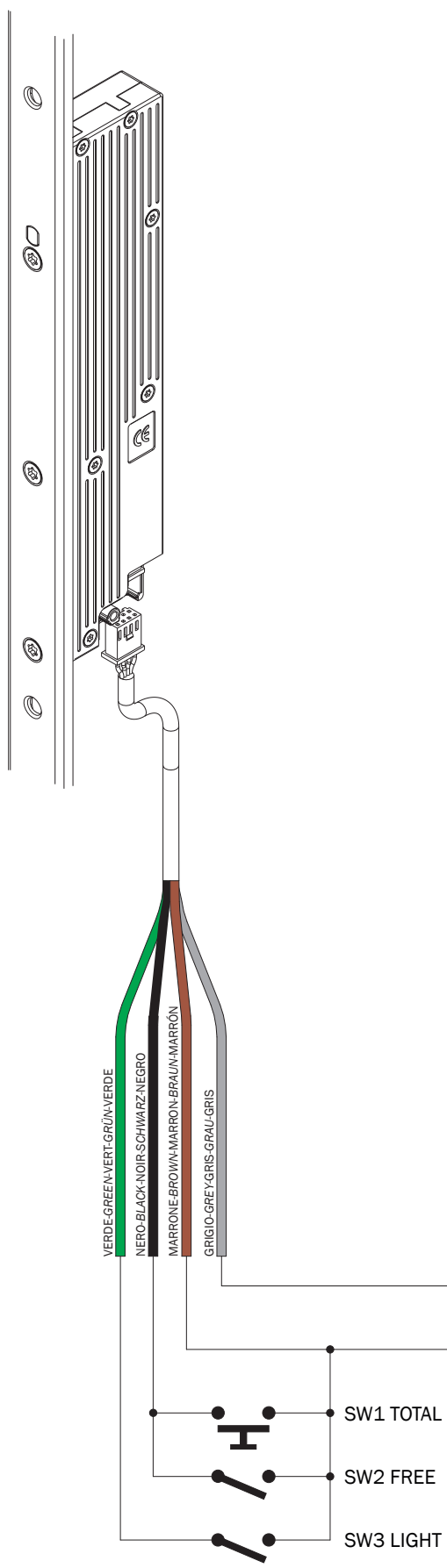
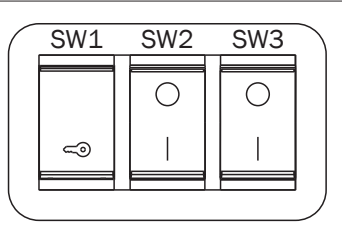

cod. 94403000E

ALIMENTATORE
POWER SUPPLY
ALIMENTATEUR
NETZTEIL
ALIMENTADOR

-
+

12 - 15 Vdc / 2A

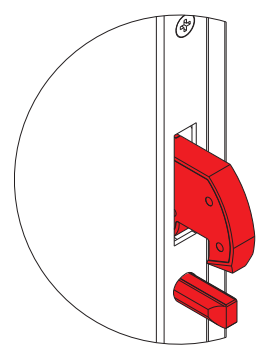
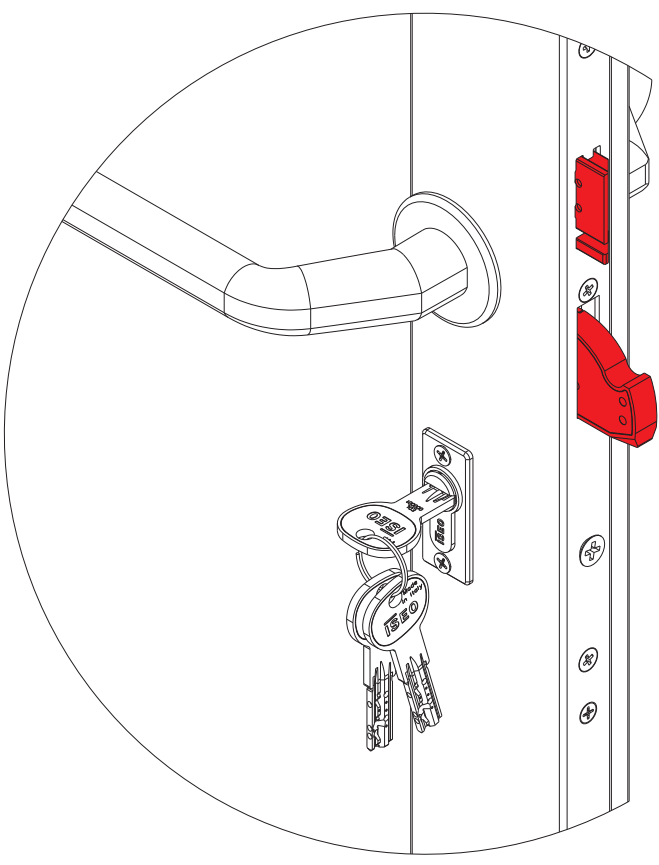
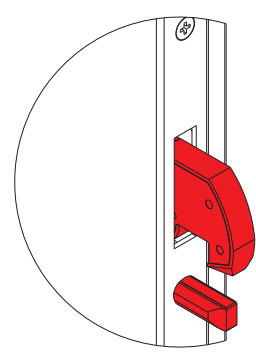

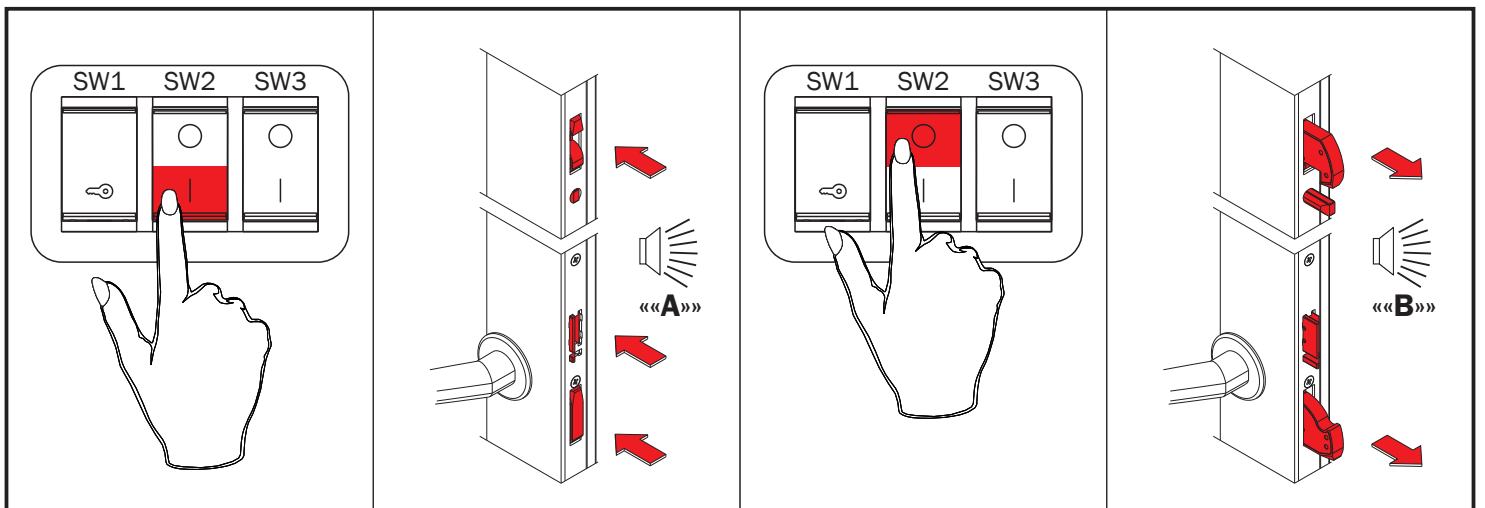
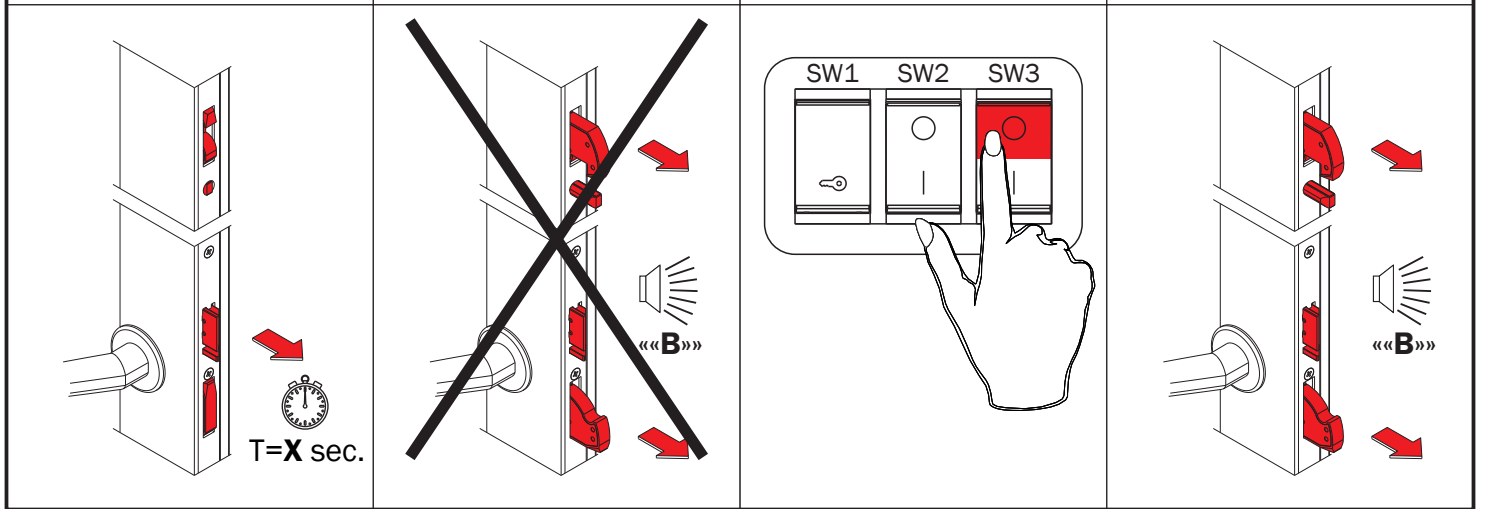
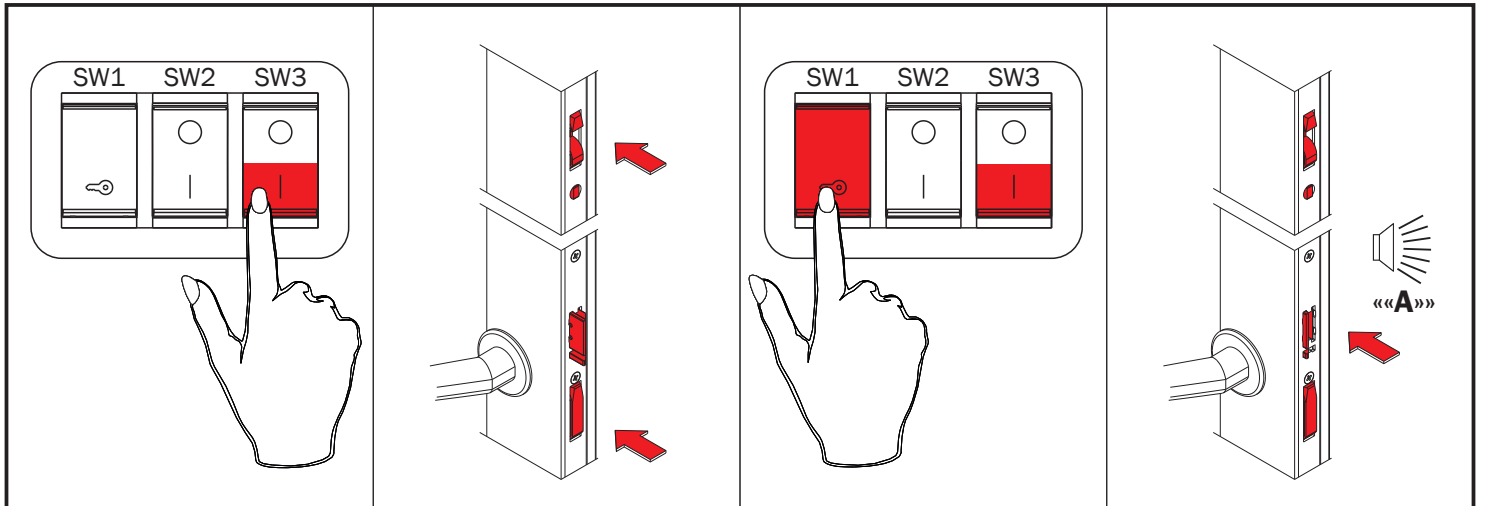
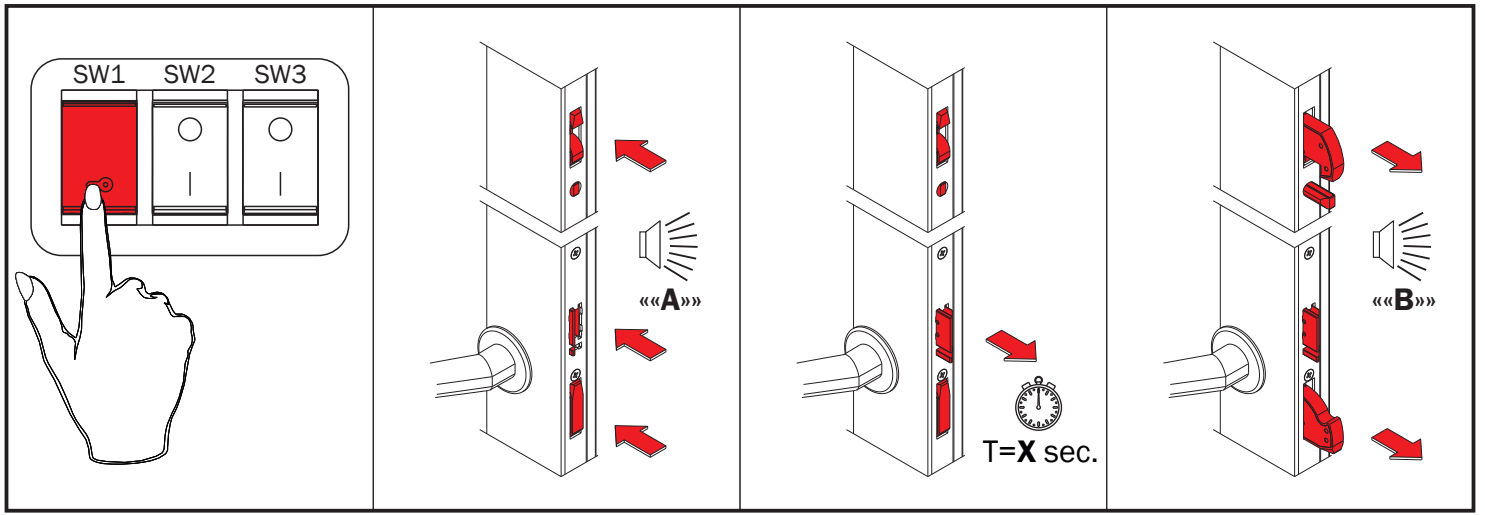

Condizioni generali di garanzia - General guarantee conditions
Conditions générales de garantie - Allgemeine Garantieb Bestimmungen
Condiciones generales de garantía

Sono disponibili sul sito www.iseoserrature.it
Available on the website www.iseoserrature.it
Disponibles sur le site www.iseoserrature.it
Erhältlich auf der Webseite: www.iseoserrature.it
Se encuentran disponibles en la página web www.iseoserrature.it

Servizio di assistenza - Customer service
Service d'assistance - Kundendienst
Servicio de asistencia

Per supporto tecnico relativo al prodotto, per assistenza pre e post installazione e per riparazioni, potete contattarci:
For technical assistance with the product, assistance prior to and after installation and for repairs, please contact us:
Pour obtenir assistance technique pour le produit, pour l'assistance avant et après-vente et pour toute réparation contactez :
Für technische Hilfe bezüglich des Produktes, für Kundendienst vor und nach der Installation und für Reparaturen sind wir erreichbar unter:
Para cualquier aclaración técnica sobre el producto, asistencia previa y posterior a la instalación y reparaciones, pueden contactarnos:

ISEO Zero1
ASSISTENZA SPECIALIZZATA
LUNEDÌ-VENERDÌ 8-12 / 13-17
iseozero1@iseo.eu - www.iseo.com

800-728722
NUMERO VERDE GRATUITO