

T-AV4D-U2460 L124P/35 A9 92/8 M2 LS MC

5098730



détails du produit	
Classes de base des produits	Serrure multipoints
Groupe de fonctions produit	Serrure - mécanique
Groupe de produits	autoLock
Produit	autoLock AV4D/Automatique
Version du produit	autoLock AV4D standard

Spécification	
Matériau du profilé ⓘ	Aluminium ⓘ
Possibilité d'ouverture ⓘ	1-vantail + 2-vantaux actif ⓘ
Hauteur de fond de feuillure ⓘ	1.875 - 2.230 mm
Hauteur de poignée ⓘ	1050 mm
Actionnement de la serrure ⓘ	AV4D/Actionnement par clé ⓘ
Type de têtère ⓘ	Profilé en U
Largeur de têtère ⓘ	24 mm
Variante de têtère ⓘ	Variante 60 ⓘ
Fin de têtère ⓘ	Carré
Axe de fouillot ⓘ	35 mm
Entraxe ⓘ	92 mm
Type de cylindre ⓘ	Cylindre profilé (PZ) ⓘ
Fouillot de poignée ⓘ	8 mm
Version fouillot de poignée ⓘ	Fouillot de poignée standard
Type de verrouillage secondaire ⓘ	Verrou crochet AV4D standard ⓘ
Nombre de verrouillages secondaire ⓘ	2
Sens d'ouverture DIN ⓘ	DIN gauche ⓘ
Surface ⓘ	Chromé en mat MC
Pêne dormant ⓘ	Avec pêne dormant
Version de pêne demi-tour ⓘ	Pêne biseauté 9°
Matériau de pêne demi-tour ⓘ	Zinc-acier
Fonction entrebâilleur de porte ⓘ	Sans fonction entrebâilleur de porte
Serrure additionnelle ⓘ	Standard - Sans serrure additionnelle
Type de fixation ⓘ	Vis de ferrure standard

Certification	
Certification VdS ⓘ	VdS Classe B
Certification SKG ⓘ	SKG **
DIN 18251-3:2002-11 ⓘ	Classe 4
Ift-certification QM 342 ⓘ	Classe 4
SBD/PAS24	Oui

T-AV4D-U2460 L124P/35 A9 92/8 M2 LS MC 5098730

Systèmes de profil

Fabricant de profils

Akotherm, Alcoa (Kawneer),
Aluprof, Cortizo, Forster,
Hansen Profile, Heroal,
Hueck, Installux, Jansen,
Kawneer (Alcoa), Klauke,
Raico, Reynaers, Sapa,
Schüco, Technal, TKI-System
construction, Wicona

T-AV4D-U2460 L124P/35 A9 92/8 M2 LS MC

5098730

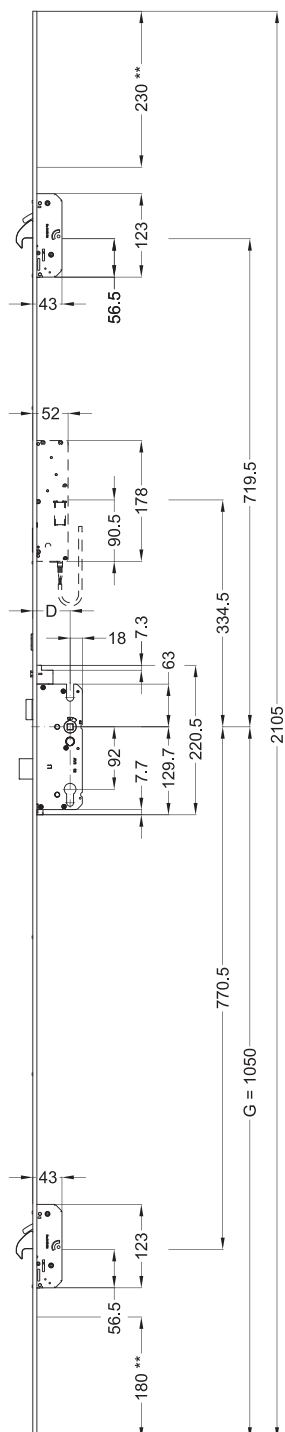

Les dessins suivants montrent la version en DIN droite. La variante en DIN gauche doit être considérée comme un miroir.

Dimensions générales

D = Axe de fouillot

G = Hauteur de poignée

(** = recoupable)

Les indications entre parenthèses ne sont utilisées que pour serrures multipoints individuels.

T-AV4D-U2460 L124P/35 A9 92/8 M2 LS MC 5098730

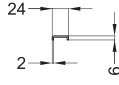

Cotes de vissage

G = Hauteur de poignée

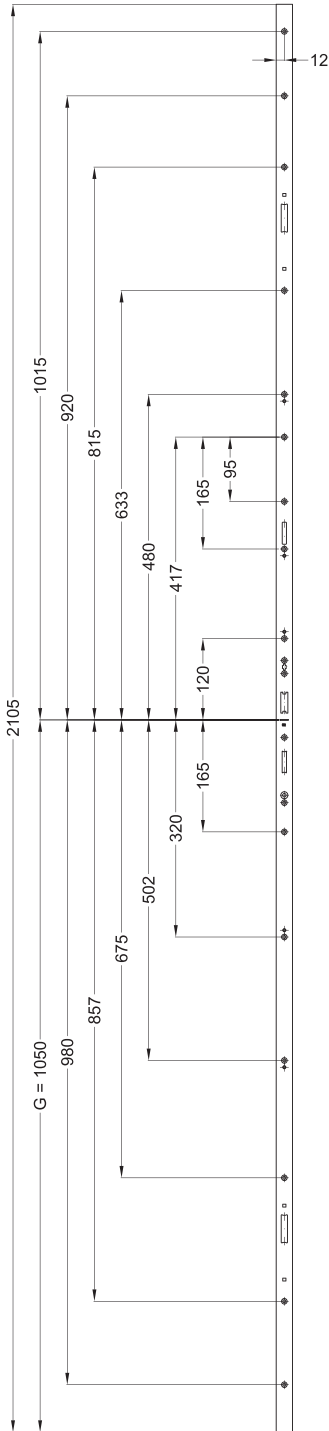

T-AV4D-U2460 L124P/35 A9 92/8 M2 LS MC 5098730

Vues

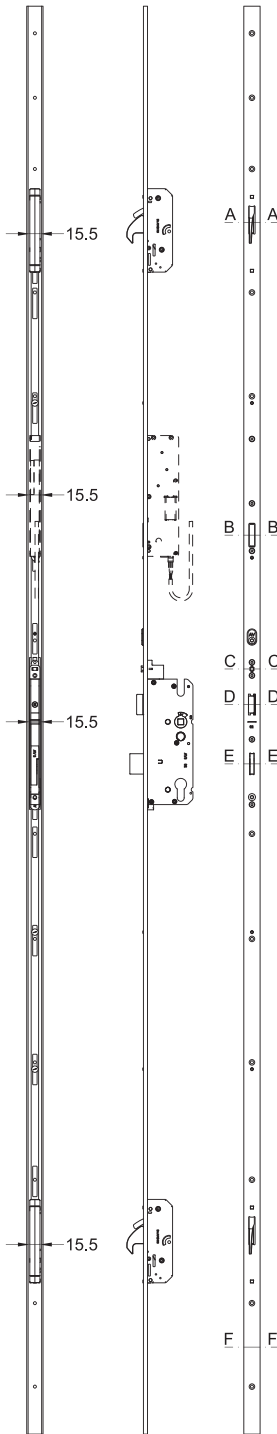

T-AV4D-U2460 L124P/35 A9 92/8 M2 LS MC 5098730

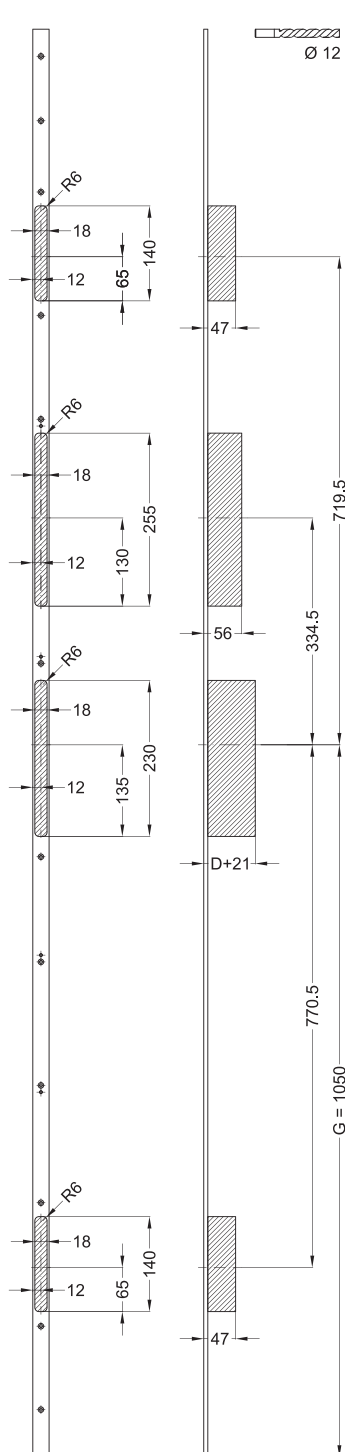

Dimensions de fraisage

D = Axe de fouillot

G = Hauteur de poignée

T-AV4D-U2460 L124P/35 A9 92/8 M2 LS MC 5098730

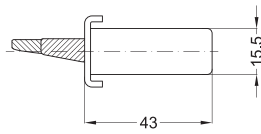

A - A

Position de montage

D = Axe de fouillot

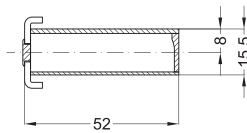

B - B

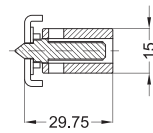

C - C

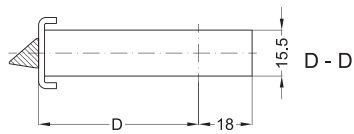

D - D

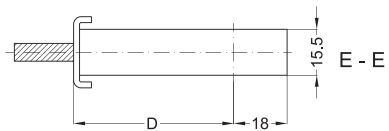

E - E

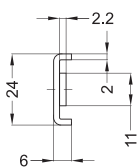

F - F

T-AV4D-U2460 L124P/35 A9 92/8 M2 LS MC 5098730

Légende

Actionnement de la serrure

Décrit le verrouillage et le déverrouillage de la serrure de porte de sécurité.

AV4D/Actionnement par clé

Fermer/Verrouiller

Après la fermeture de la porte, les verrous crochets automatiques pénètrent dans les éléments du dormant et se bloquent automatiquement. En tournant une fois (env. 1 x 360°) la clé dans le cylindre de fermeture, la porte est complètement fermée par le blocage de la tringle (poignée bloquée) et la sortie du pêne dormant.

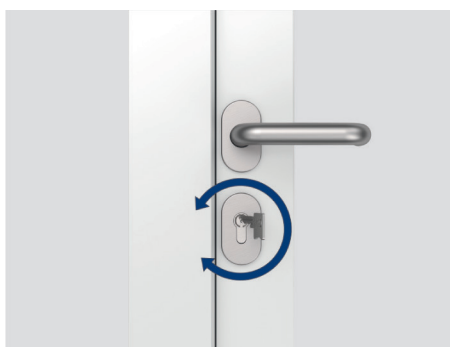

Déverrouiller/Ouvrir

Un tour de clé (env. 1 x 360°) dans le sens opposé au sens du verrouillage déverrouille la serrure. Les éléments de verrouillage ne sont plus bloqués. Les verrous-crochets automatiques et le pêne demi-tour se rétractent lors de l'actionnement de la poignée ou de la clé (chacun avec une vitesse manuelle normale et jusqu'en butée) et sont sécurisés contre tout verrouillage, permettant ainsi l'ouverture de la porte.



T-AV4D-U2460 L124P/35 A9 92/8 M2 LS MC

5098730

Axe de fouillot

Désigne la cote D du centre du fouillot de béquille jusqu'à la surface de la tête.

**Certification SKG**

Certifie l'homologation et la classe des composants Winkhaus par l'organisme de contrôle SKG-IKOB.

Certification VdS

Certifie l'homologation et la classe des composants Winkhaus par l'organisme de certification VdS.

DIN 18251-3:2002-11

Certifie la conformité aux caractéristiques de sécurité selon DIN 18251-3.

T-AV4D-U2460 L124P/35 A9 92/8 M2 LS MC

5098730

Entraxe

Désigne la distance A entre le centre du fouillot de béquille et le centre du rotor rond du cylindre.

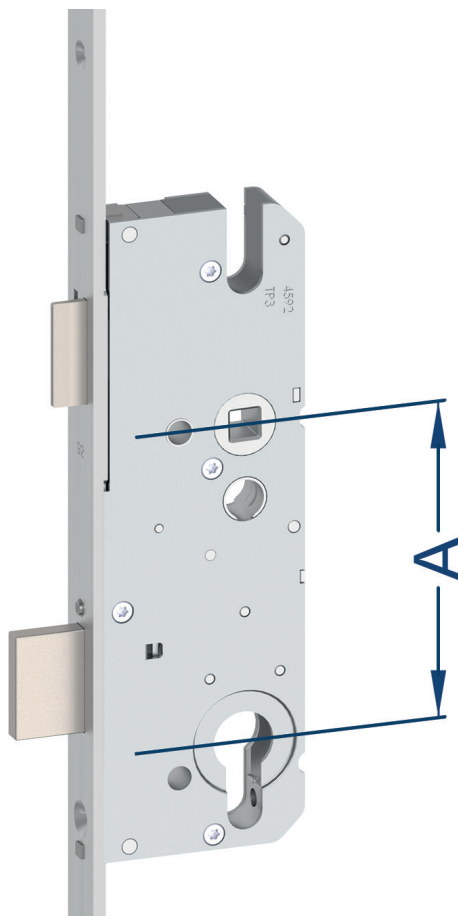
**Fin de tête**

Indique si l'extrémité des têtes est arrondie ou angulaire.

Fonction entrebâilleur de porte

Fonction optionnelle qui, si on le souhaite, permet l'ouverture du vantail que sur une faible distance grâce à un étrier de blocage.

T-AV4D-U2460 L124P/35 A9 92/8 M2 LS MC

5098730

Fouillot de poignée

Désigne la partie de la serrure servant à accueillir le carré de la poignée qui actionne le pêne lorsque la poignée est actionnée manuellement vers le bas.

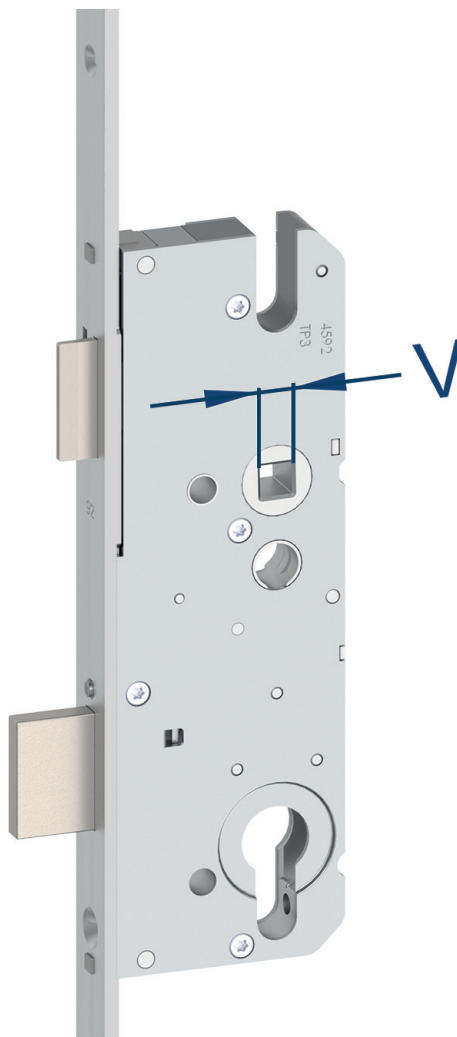

T-AV4D-U2460 L124P/35 A9 92/8 M2 LS MC 5098730

Hauteur de fond de feuillure

Désigne la distance verticale entre le bord intérieur supérieur du vantail et le bord intérieur inférieur du vantail.



T-AV4D-U2460 L124P/35 A9 92/8 M2 LS MC 5098730

Hauteur de poignée

Désigne la distance verticale entre le bord inférieur de la têtère et le centre du fouillot de béquille.



Ift-certification QM 342

Certifie l'homologation et la classe des composants Winkhaus par l'organisme de certification ift Rosenheim.

T-AV4D-U2460 L124P/35 A9 92/8 M2 LS MC

5098730

Largeur de tête Désigne la distance horizontale entre le bord gauche et le bord droit de la tête.

Matériau de pêne demi-tour Indique le matériau de fabrication du pêne.

Matériau du profilé Le matériau du profilé décrit le matériau qui compose l'élément de porte (vantaill de porte en liaison avec le dormant).

Aluminium

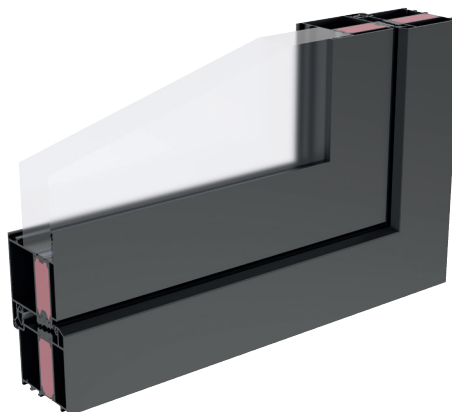

Nombre de verrouillages secondaire Indique le nombre d'éléments de verrouillage secondaire (par ex. verrous crochets, pènes ronds, rouleaux excentriques) qui sont fixés à la tête.

Pêne dormant Désigne la partie de la serrure qui pénètre normalement dans un élément fixé au dormant et qui peut rentrer dans le boîtier serrure.

Possibilité d'ouverture Indique le type d'élément de porte (à 1 ou 2 vantaux) ainsi que le vantaill (actif ou inactif) sur lequel la serrure de porte de sécurité peut être montée.

1-vantaill + 2-vantaux actif

1-vantaill actif



T-AV4D-U2460 L124P/35 A9 92/8 M2 LS MC 5098730

2-vantaux actif



Sens d'ouverture DIN

Le sens DIN correspond au sens de rotation du vantail. Pour l'indication DIN, l'observateur se trouve toujours du côté de la porte sur lequel les paumelles sont fixées ou visibles.

DIN gauche

DIN gauche ouvrant vers l'intérieur

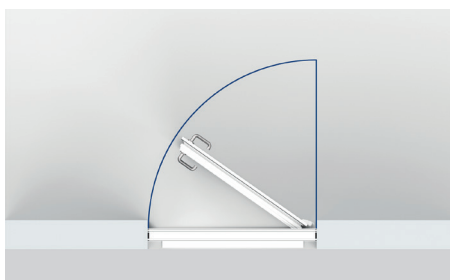

DIN gauche ouvrant vers l'extérieur

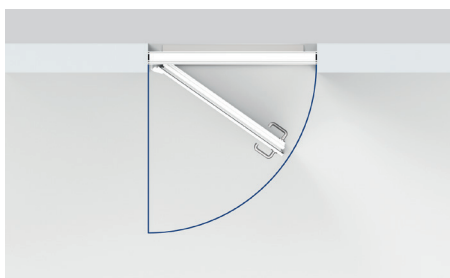

Serrure additionnelle

Fonction optionnelle permettant de bloquer la serrure complète en état verrouillé via un boîtier serrure additionnel.

Surface

Décrit la surface et le traitement de protection de la tête.

Type de cylindre

Décrit le type de cylindre de fermeture pour lequel la serrure est préparée.

T-AV4D-U2460 L124P/35 A9 92/8 M2 LS MC 5098730

Cylindre profilé (PZ)

La serrure multipoints convient pour le montage de tous les cylindres profilés conformes aux normes DIN 18252 et/ou DIN EN 1303 (classe de corrosion C). Ces cylindres standard ont un diamètre de 17 mm.

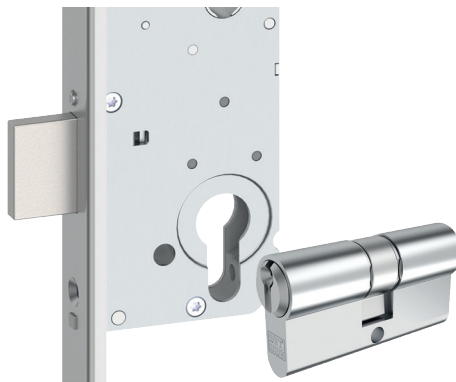

Type de fixation

Indique le type de fixation par laquelle les composants Winkhaus sont fixés au bloc porte.

Type de tête

Désigne le profil de la surface métallique visible de la serrure dans la feuillure verticale du vantail.

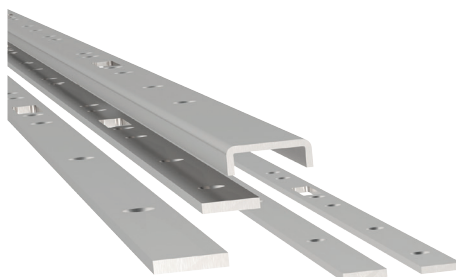

Type de verrouillage secondaire

Décrit le type d'éléments de verrouillage secondaire (par ex. verrous crochets, pènes ronds, rouleaux excentriques).

Verrou crochet AV4D standard

En toute indépendance des verrous crochets massifs, l'élément d'étanchéité AV4D assure une compression dynamique de sorte que les joints de la porte restent comprimés avec, en conséquence, le maintien correct de la porte en position fermée. Fabriqué en acier, le verrou crochet massif AV4D peut toujours verrouiller intégralement en assurant un griffage arrière profond derrière la gâche pour s'opposer ainsi efficacement à toute tentative de séparation du vantail et du dormant. Le verrou crochet massif autoLock AV4D est de plus automatiquement bloqué contre le repoussement après son engagement de verrouillage. Cela signifie que le verrouillage automatique offre à lui seul une haute sécurité, même si le pêne dormant du boîtier serrure principal n'est pas verrouillé.

Variante de tête

Indique en premier lieu la hauteur de construction de la serrure de porte de sécurité ainsi que la position des éléments de verrouillage secondaire.

Variante 60

Pour portes d'entrées principales/secondaires standard en ce qui concerne les positions des éléments de verrouillage.

Version de pêne demi-tour

Décrit le type et la version du pêne (par ex. pêne silencieux, pêne réduit, pêne à rouleau).

T-AV4D-U2460 L124P/35 A9 92/8 M2 LS MC 5098730

Version fouillot de poignée

Indique la version de la partie de la serrure servant à accueillir le carré de la béquille et qui actionne le pêne lorsque la béquille est actionnée manuellement vers le bas.