



Barres Anti-Panique

**DORMA**

# PHA 2000 PHB 3000 Exit Pad

au Design Contur

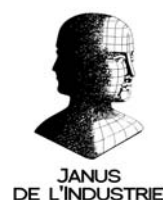

## Les barres anti-panique modulables DORMA au design Contur

Aucune connaissance préalable de l'utilisateur pour ouvrir l'issue de secours.

**RISQUE DE PANIQUE**

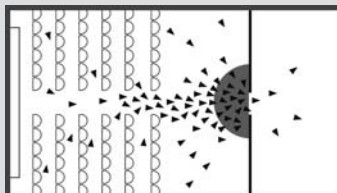

**EN 1125**

Dispositifs anti-panique avec barre  
de manœuvre horizontale



### Certificat de conformité

Les barres anti-panique des séries DORMA PHA 2000 et PHB 3000 ont été testées et certifiées conformément à la norme EN 1125. Tous les produits sont conformes à l'annexe ZA de la norme EN 1125 et peuvent donc porter le sigle de conformité **CE**.

Connaissance préalable de l'utilisateur pour ouvrir l'issue de secours.

**Pas de risque de panique**

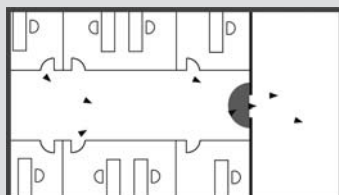

**EN 179**

Fermetures pour issues de secours avec plaque de poussée

**DORMA Exit Pad**



#### Certificat de conformité

Les dispositifs pour issues de secours de la série DORMA Exit Pad ont été testés et certifiés conformément à la norme EN 179. Tous les produits sont conformes à l'annexe ZA de la norme EN 179 et peuvent donc porter le sigle de conformité **CE**.

## Une solution innovante, pour les issues de secours

DORMA propose une large gamme de barres anti-panique de grande qualité à verrouillage horizontal et vertical pour les issues de secours où sécurité, fiabilité et esthétique sont des facteurs déterminants. Les produits DORMA PHA et PHB répondent parfaitement aux exigences des établissements recevant du public tels

que hôpitaux, écoles et universités, salles de concert, centres commerciaux, hôtels et bâtiments administratifs. Pour les bâtiments ne recevant pas de public – que ce soit en entreprise ou dans l'habitat – DORMA a conçu l'Exit Pad. Les garnitures de commande extérieures DORMA PHT s'adaptent sur toute la gamme.



Vous pouvez obtenir des informations complémentaires concernant nos produits sur notre site Internet : [www.dorma.com](http://www.dorma.com)

Les désignations abrégées à côté du symbole  représentant un ordinateur indiquent les termes de recherche.

#### Sommaire

	Page
<b>DORMA PHA 2000/PHB 3000</b>	
Caractéristiques et fonctions	4
<b>DORMA PHA 2000</b>	
Dimensions	6
<b>DORMA PHA 2000</b>	
Applications et installation	7
<b>DORMA PHB 3000</b>	
Dimensions	8
<b>DORMA PHB 3000</b>	
Applications et installation	9
<b>DORMA PHA 2000/PHB 3000</b>	
Composants	10
<b>DORMA Exit Pad</b>	
Caractéristiques et fonctions	16
<b>DORMA Exit Pad</b>	
Dimensions	18
<b>DORMA Exit Pad</b>	
Applications et installation	19
<b>DORMA Exit Pad</b>	
Composants	20
<b>DORMA PH</b>	
Accessoires	22
<b>DORMA PH</b>	
Accessoires – Applications et installation	24
<b>DORMA PHT Garnitures de commande extérieures</b>	26

## Un système modulaire, pratique et polyvalent

A l'aide de la PHA 2000 à barre basculante et de la PHB 3000 à barre de pression, ainsi qu'avec les garnitures de commande extérieures PHT, DORMA propose une large gamme s'adaptant aussi bien sur les portes en bois que sur les portes métalliques.

Le large pêne demi-tour s'engage dans une gâche qui se monte généralement sur le cadre. Cette conception assure un verrouillage efficace, tout en garantissant un montage extrêmement simple.

### Avantages – point par point

#### Pour le distributeur

- Stock limité grâce au système modulaire
- Barres réversibles droite / gauche
- Adaptation des garnitures PHT à l'ensemble de la gamme

#### Pour l'installateur

- Fixation rapide, Installation facile
- Adaptation simple à différentes largeurs et hauteurs de porte

#### Pour l'architecte

- Gamme complète : 1 point, 2 points et 3 points de verrouillage
- Choix de commandes extérieures au Design OGRO
- Possibilité de commande électrique pour contrôle d'accès

#### Pour l'utilisateur

- Mécanisme simple et robuste
- Longue durée de vie grâce à une excellente qualité
- Gâche électrique universelle

Caractéristiques techniques	PHA 2000			PHB 3000		
	Un point	Deux points	Trois points	Un point	Deux points	Trois points
Système modulaire	●	●	●	●	●	●
Standard (sans possibilité d'extension)	–	●	–	●	–	–
Porte standard (à un vantail / à deux vantaux)	●	●	●	●	●	●
Porte coupe-feu ou pare-flammes (à un vantail / à deux vantaux) <b>F</b>	●	●	●	●	●	●
Largeur de porte	≤ 1000 mm	●	●	●	●	●
	≤ 1300 mm	●	●	●	●	●
Hauteur de porte	≤ 2270 mm		●		●	●
	≤ 3400 mm <sup>1)</sup>		●		●	●
Poids maximum de la porte (en kg)	200	200	200	200	200	200
Réversible droite / gauche	●	●	●	●	●	●
Possibilité de maintien en position déverrouillée <sup>2)</sup>	●	●	●	●	●	●
Pêne anti-vandalisme	pour porte standard			●	●	●
	pour porte coupe-feu ou pare-flammes	●	●	●	●	●
Déverrouillage par gâche électrique (Contrôle d'accès)	○	○	○	○	○	○
Contact électrique de surveillance intégré	○	○	○	○	○	○
Garnitures de commande extérieures PHT pour portes standard, coupe-feu et pare-flammes d'épaisseur maxi 60 mm	●	●	●	●	●	●
Carré et vis rallongés pour épaisseur de porte de 60 à 105 mm	○	○	○	○	○	○
Conforme à la norme EN 1125	●	●	●	●	●	●
Marquage <b>CE</b> pour produits de construction	●	●	●	●	●	●

● = oui – = non ○ = option

<sup>1)</sup> Les barres installées sur portes de hauteur > 2500 mm ne rentrent pas dans le champ d'application de la norme NF EN 1125

<sup>2)</sup> Sauf pour portes coupe-feu et pare-flammes

### **F** Certification feu

Les produits anti-panique repérés par **F** sont équipés de modules prévus spécialement pour l'installation sur porte coupe-feu et pare-flammes.

Ces produits spécial feu ont subi avec succès les tests de résistance au feu dans un laboratoire agréé.

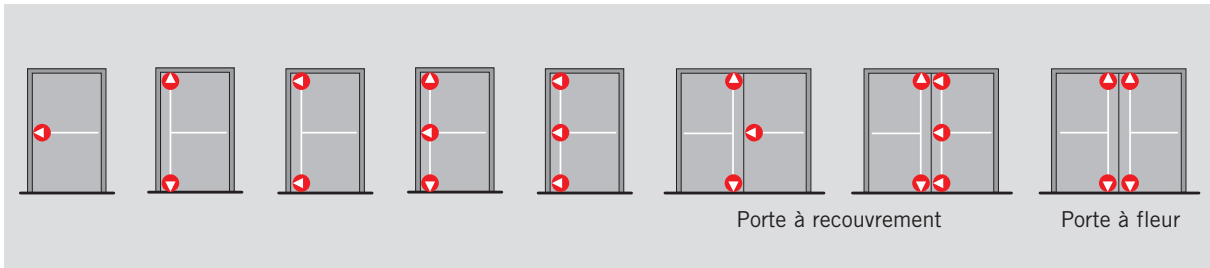

**Le système anti-panique modulable**

**PHA 2000**

◀ ——— Un point de verrouillage

**PHB 3000**

◀ ———

Deux / trois points de verrouillage

+

◀

◀

◀

▶

▶

▶

+

**PHT**

**Pêne anti-vandalisme**

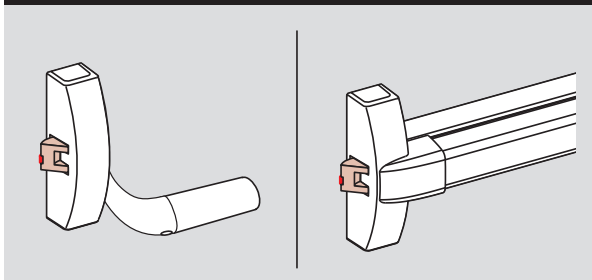

Le pêne anti-vandalisme empêche de rétracter le pêne de la serrure lorsque la porte est fermée.

**Maintien en position déverrouillée**

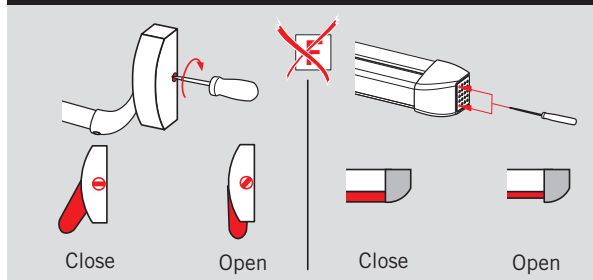

Lorsque le maintien en position déverrouillée est activé, le pêne est rétracté et bloqué, et la porte peut être franchie sans manœuvre de l'anti-panique

Un point de verrouillage

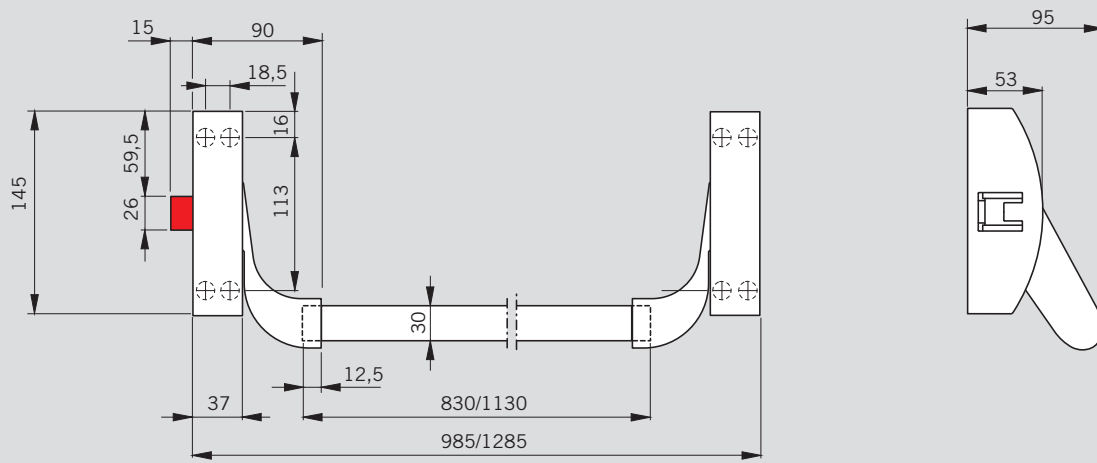

Deux / trois points de verrouillage

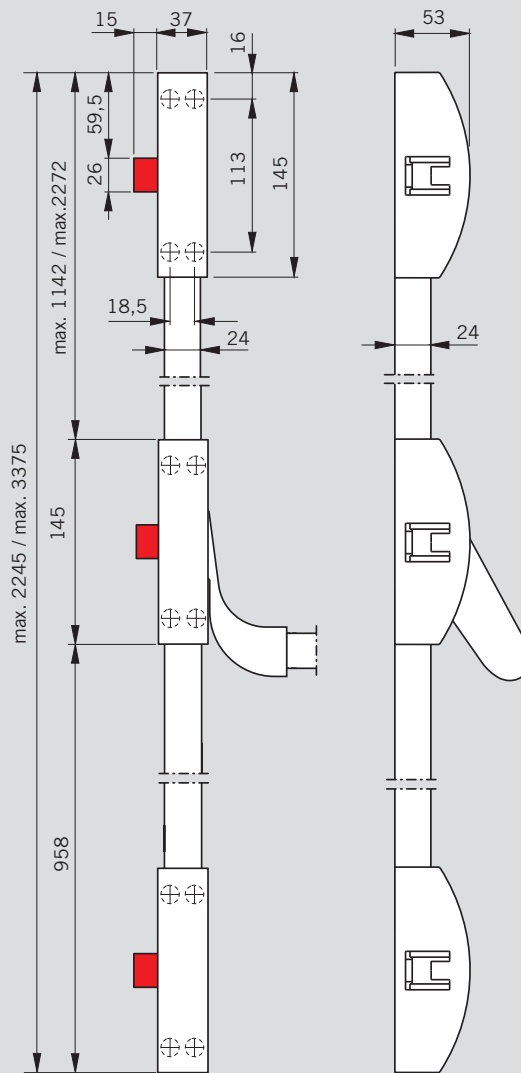
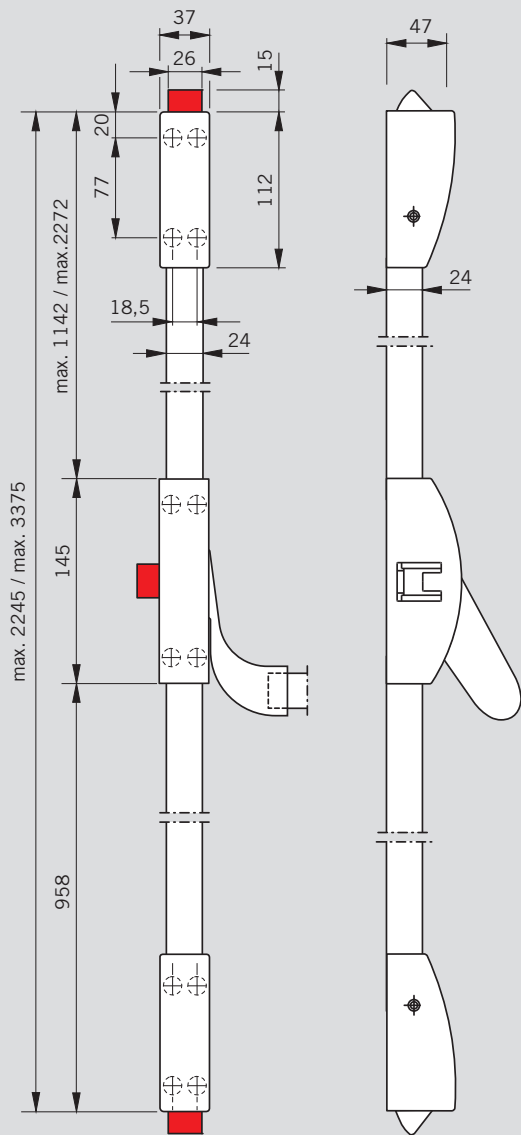

## Applications et installation

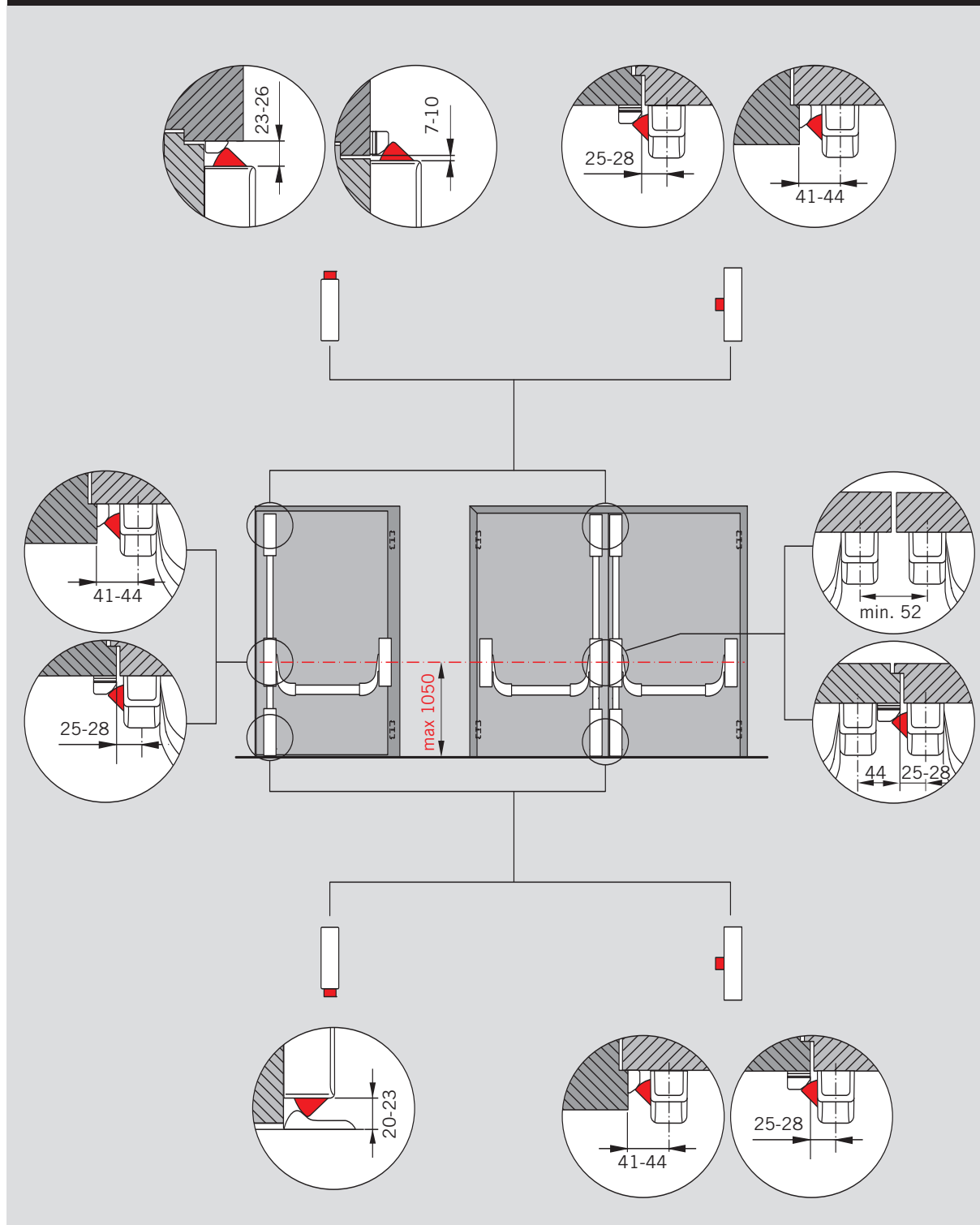

### Note :

Dans de rares situations (largeur de porte  $X < 1000$  mm et écartement de paumelle  $Y > 90$  mm), il se peut que le dispositif anti-panique ne puisse pas être installé

d'après les dimensions standard. Dans ce cas, DORMA vous fera parvenir sur demande un plan de montage spécifique.

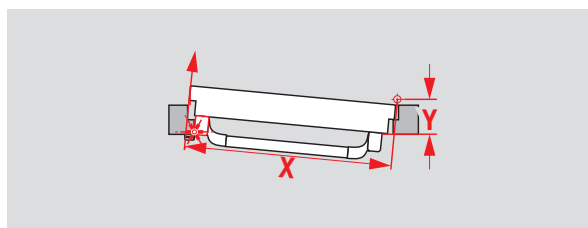

Un point de verrouillage

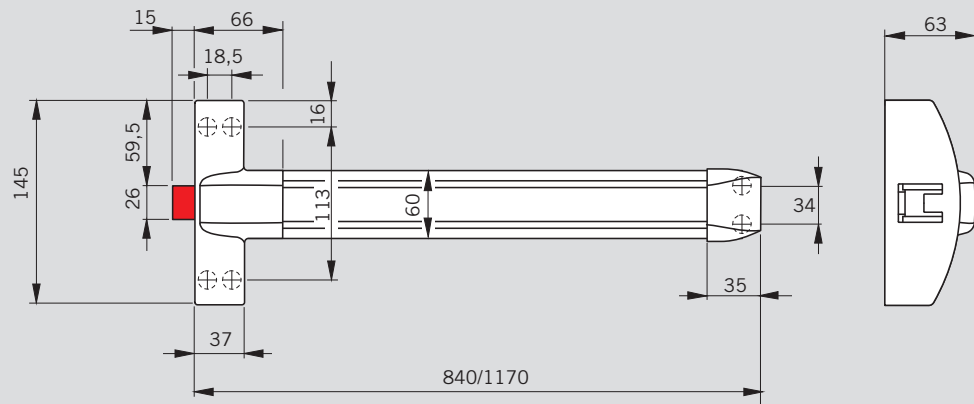

Deux / trois points de verrouillage

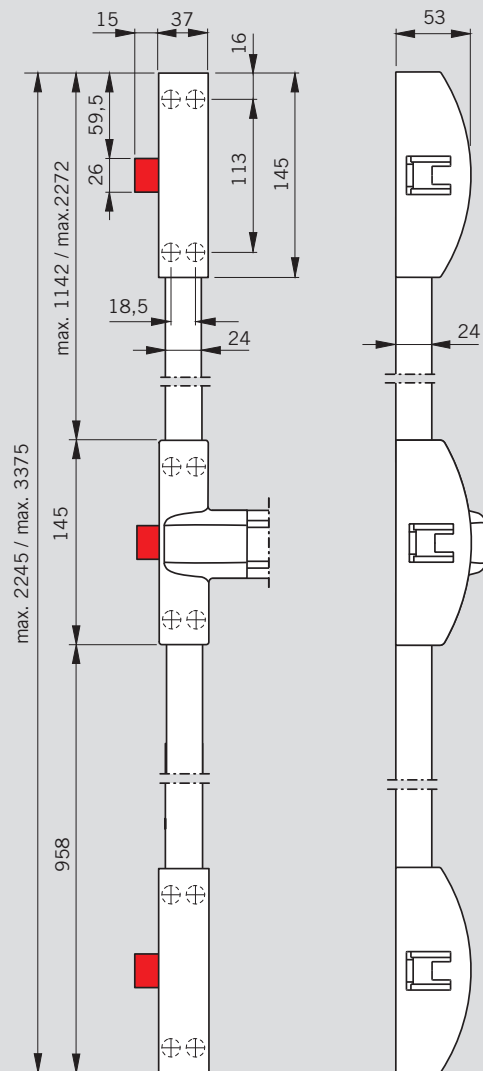
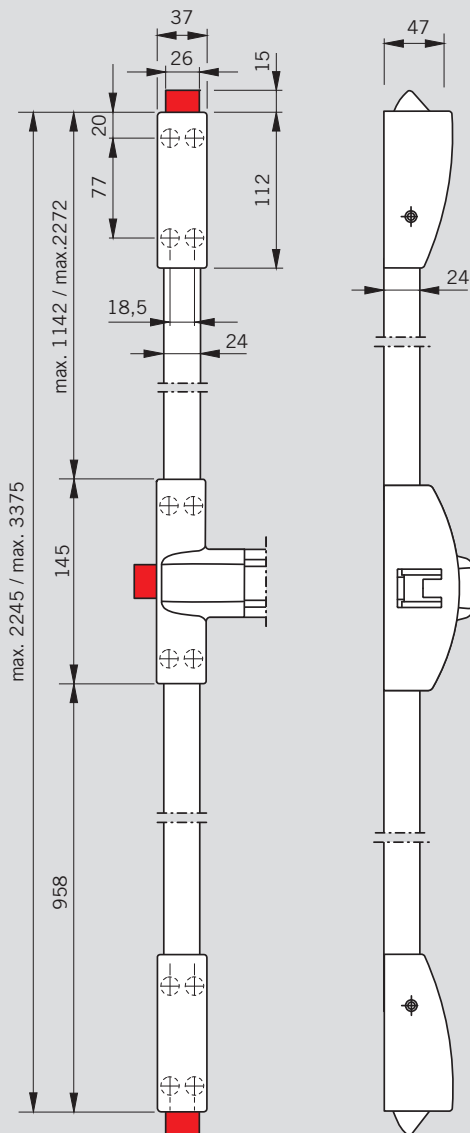



## Applications et installation

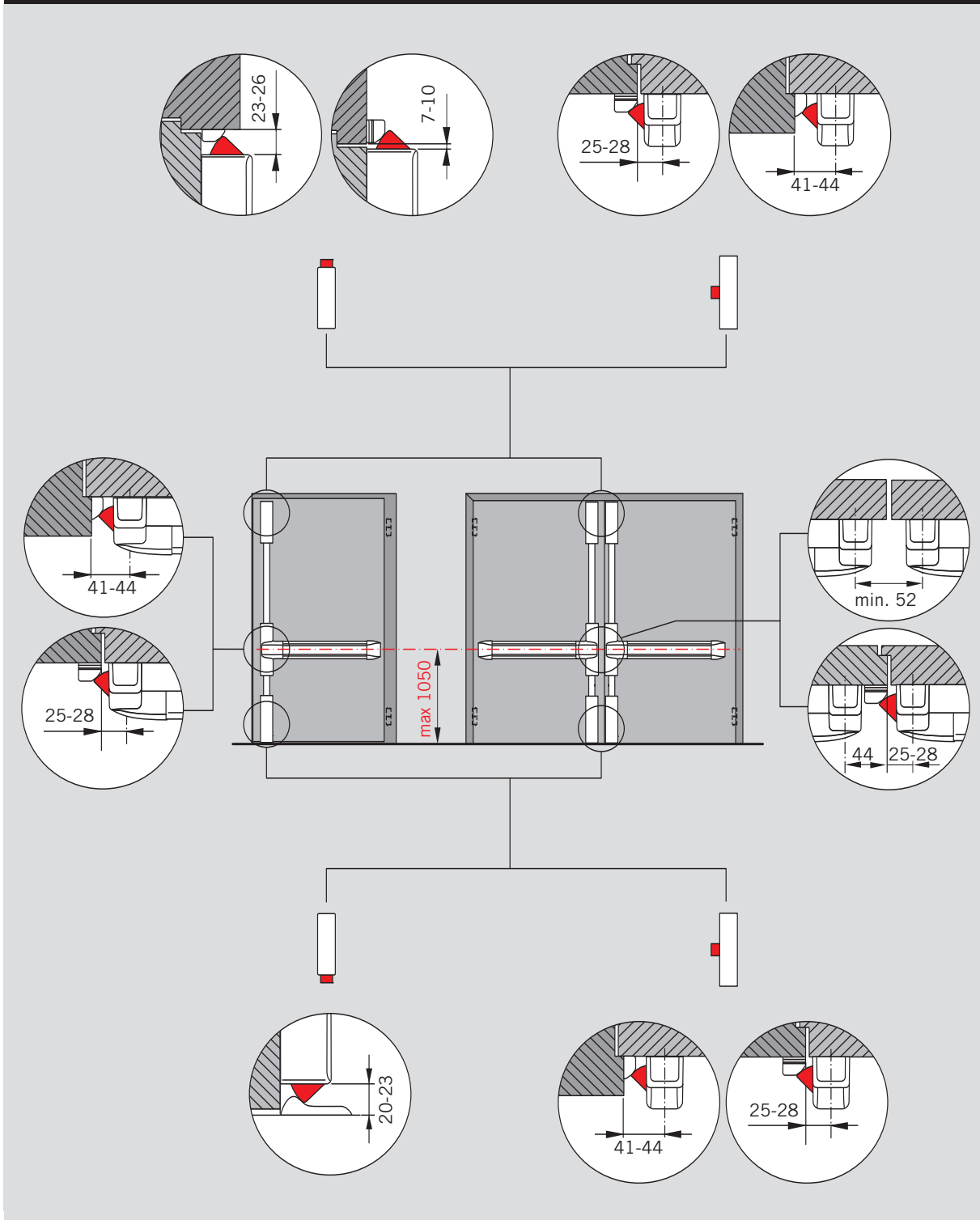

### Note :

Dans de rares situations (largeur de porte  $X < 1000$  mm et écartement de paumelle  $Y > 90$  mm), il se peut que le dispositif anti-panique ne puisse pas être installé

d'après les dimensions standard. Dans ce cas, DORMA vous fera parvenir sur demande un plan de montage spécifique.

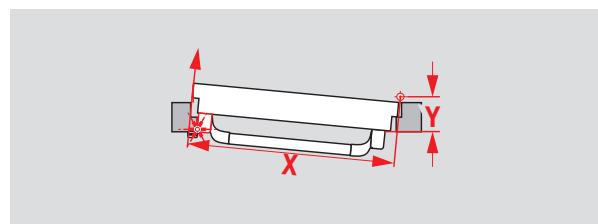

Equipement d'une porte à un vantail

Porte standard	Modulable  2101	●	●	●	●	●
	Standard  2201		○	○		
	2104 / 05	●	●	●	●	●
	Modulable  3102 / 03	●	●	●	●	●
	Standard  3101	○				
	PHX 04 / 05		●	●	●	●
PHX 02		●		●		
PHX 06			●		●	
Porte coupe-feu ou pare-flammes <b>F</b>	Modulable  2102	●	●	●	●	●
	Standard  2201		○	○		
	2104 / 05	●	●	●	●	●
	Modulable  3104 / 05	●	●	●	●	●
	PHX 04 / 05		●	●	●	●
	PHX 03		●		●	
PHX 07			●		●	

**F** Certification feu

Les anti-paniques DORMA PHA 2000 / PHB 3000 au Design Contur repérées par le sigle **F** sont homologués pour l'installation sur portes coupe-feu et pare-flammes. La porte coupe-feu et pare-flammes concernée doit aussi être dotée d'un certificat de conformité.

**CE**

Les produits anti-panique DORMA PHA 2000 / PHB 3000 au design Contur portent le marquage **CE**.

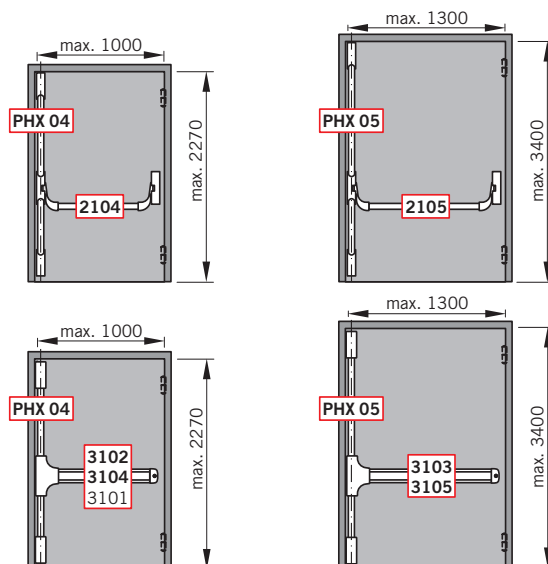

**Equipement d'une porte à deux vantaux**

Porte à recouvrement		Porte à fleur						
Vantail semi-fixe	Vantail de service	Vantail semi-fixe	Vantail de service	Vantail semi-fixe	Vantail de service			
●	●	●	●	●	●	2101		Modulable
○		○		○	○	2201		Standard
●	●	●	●	●	●	2104 / 05		
●	●	●	●	●	●	3102 / 03		Modulable
	○					3101		Standard
●		●	●	●	●	PHX 04 / 05		
●		●		●	●	PHX 02		
			●			PHX 06		
●	●	●	●	●	●	2102		Modulable
○		○		○	○	2201		Standard
●	●	●	●	●	●	2104 / 05		
●	●	●	●	●	●	3104 / 05		Modulable
●		●	●	●	●	PHX 04 / 05		
●		●		●	●	PHX 03		
			●			PHX 07		

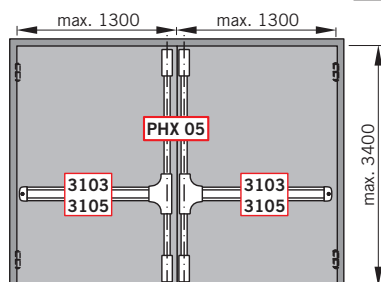
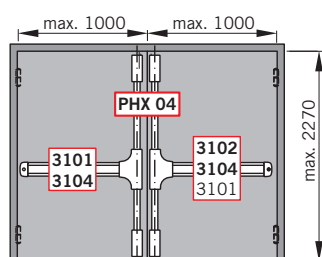
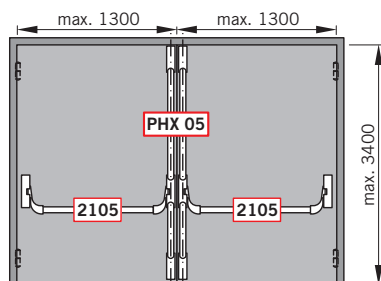
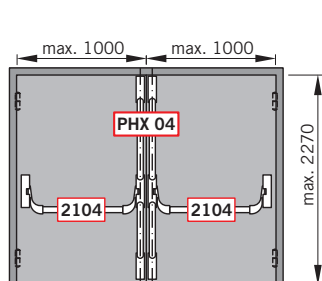

○ = en option  
 Pour les garnitures extérieures, se reporter à la page 26.

**Note :**

Selon la norme EN 1125, la longueur manœuvrable de la barre anti-panique doit être d'au moins 60 % de la largeur de la porte. Les barres installées sur des portes d'une hauteur > à 2500 mm ne rentrent pas dans le champ d'application de la norme EN 1125.

**Texte descriptif**

**Référence 35014 ..** 

**Gamme PHA 2000**

Barre anti-panique testée et conforme à la norme EN 1125 pour portes de largeur 1300 mm et de hauteur 2270 mm (dans le cadre de la norme EN 1125) ou 3400 mm, réversible droite / gauche. Possibilité de déverrouillage par gâche électrique (contrôle d'accès). Toute la gamme PHA 2000 porte le marquage **CE**.

**PHA 2101**

Barre anti-panique modulable pour porte Standard. Verrouillage en un point, sans pêne anti-vandalisme et avec possibilité de maintien en position déverrouillée. Pêne en zinc moulé sous pression, gâche en zinc, avec cales de réglage et plaque de montage.

- Couleur argent
- Noir
- Blanc

..21011001  
..21011002  
..21011010  PHA 2101

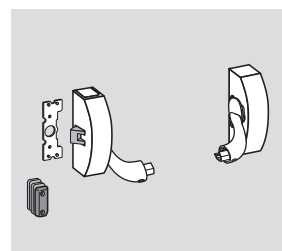

**PHA 2102 **

Barre anti-panique modulable pour porte Coupe-Feu et Pare-flammes. Verrouillage en un point, avec pêne anti-vandalisme, et possibilité de maintien en position déverrouillée. Pêne et gâche en acier, avec cales de réglage et plaque de montage.

- Couleur argent
- Noir
- Blanc
- Façon inox

..21021001  
..21021002  
..21021010  
..21021004  PHA 2102

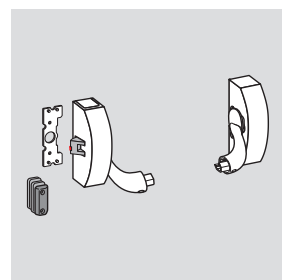

**PHA 2201**

Barre anti-panique pour porte Standard, avec uniquement deux points de verrouillage. Possibilité de maintien en position déverrouillée. Livrée avec plaque de montage.

- Couleur argent
- Noir
- Blanc

..22011001  
..22011002  
..22011010  PHA 2201

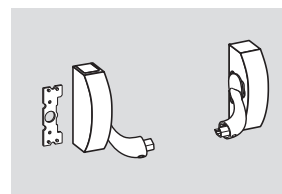

**PHA 2104**

Barre de liaison horizontale de 830 mm (pour portes jusqu'à 1000 mm de largeur)

- Couleur argent
- Rouge
- Noir
- Blanc

..21041001  
..21041002  
..21041019  
..21041010  PHA 2104

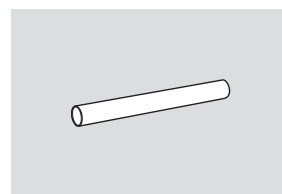

**PHA 2105**

Barre de liaison horizontale de 1130 mm (pour portes jusqu'à 1300 mm de largeur)

- Couleur argent
- Rouge
- Noir
- Blanc
- Façon inox

..21051001  
..21051002  
..21051019  
..21051010  
..21051004  PHA 2105

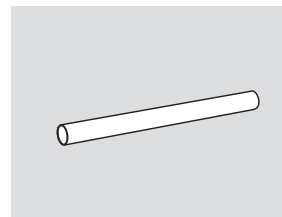

Voir page 22 pour les accessoires suivants : gâches réglables, gâches électriques et micro-interrupteurs pour commande d'information, visuelle ou sonore.

**Texte descriptif**
**Référence 35014 ..** 
**Gamme PHB 3000**

Barre anti-panique testée et conforme à la norme EN 1125 pour portes de largeur 1300 mm et de hauteur 2270 mm (dans le cadre de la norme EN 1125) ou 3400 mm, réversible droite / gauche. Possibilité de déverrouillage par gâche électrique (contrôle d'accès). Toute la gamme PHA 3000 porte le marquage **CE**.

**PHB 3101**

Barre anti-panique pour porte Standard, jusqu'à 1000 mm de largeur. Verrouillage en un point uniquement. Pêne anti-vandalisme et possibilité de maintien en position déverrouillée.

Pêne en zinc moulé sous pression, gâche en acier avec cales de réglage.

- Couleur argent
- Blanc

..31011001  
 ..31011010  PHB 3101

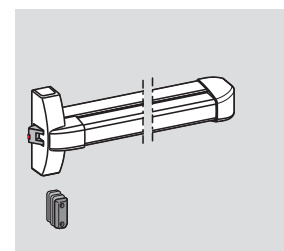

**PHB 3102**

Barre anti-panique modulable pour porte Standard, jusqu'à 1000 mm de largeur. Verrouillage en un point, avec pêne anti-vandalisme et possibilité de maintien en position déverrouillée.

Pêne en zinc moulé sous pression, gâche en acier avec cales de réglage.

- Couleur argent
- Blanc

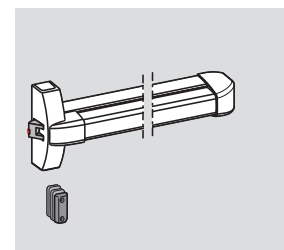
..31021001  
 ..31021010  PHB 3102



**PHB 3103**

Barre anti-panique modulable pour porte Standard, jusqu'à 1300 mm de largeur. Verrouillage en un point, avec pêne anti-vandalisme et possibilité de maintien en position déverrouillée.

Pêne en zinc moulé sous pression, gâche en acier avec cales de réglage.

- Couleur argent
- Blanc

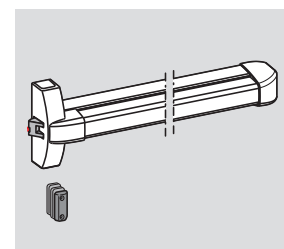
..31031001  
 ..31031010  PHB 3103



**PHB 3104 F**

Barre anti-panique modulable pour porte Coupe-Feu et Pare-Flammes, jusqu'à 1000 mm de largeur. Verrouillage en un point, avec pêne anti-vandalisme et possibilité de maintien en position déverrouillée.

Pêne et gâche en acier avec cales de réglage.

- Couleur argent
- Blanc
- Façon inox

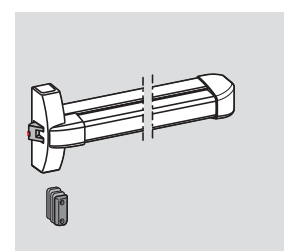
..31041001  
 ..31041010  
 ..31041004  PHB 3104



**PHB 3105 F**

Barre anti-panique modulable pour porte Coupe-Feu et Pare-Flammes, jusqu'à 1300 mm de largeur. Verrouillage en un point, avec pêne anti-vandalisme et possibilité de maintien en position déverrouillée.

Pêne et gâche en acier avec cales de réglage.

- Couleur argent
- Blanc
- Façon inox

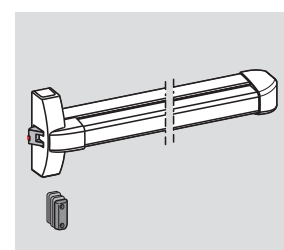
..31051001  
 ..31051010  
 ..31051004  PHB 3105



**Texte descriptif**

**PHX 02**

Verrouillage haut et bas, sans pêne anti-vandalisme.  
Pêne en zinc moulé sous pression, gâche du haut en zinc,  
avec cales de réglage, gâche du bas en acier.

- Couleur argent
- Noir
- Blanc

**Référence 35014 ..** 

- ..22021001
- ..22021002
- ..22021010  PHX 02

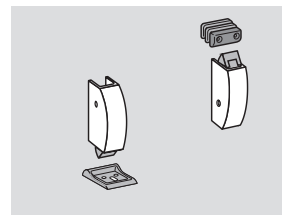

**PHX 03 F**

Verrouillage haut et bas, pour porte Coupe-Feu ou  
Pare-Flammes, avec pêne anti-vandalisme. Pêne en acier,  
gâche du haut en acier avec cales de réglage, gâche  
du bas en acier.

- Couleur argent
- Noir
- Blanc
- Façon inox

- ..22031001
- ..22031002
- ..22031010
- ..22031004  PHX 03

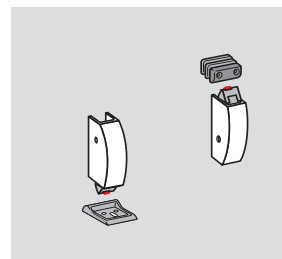

**PHX 06**

Verrouillage haut et bas avec pêne horizontal, sans pêne  
anti-vandalisme. Pêne en zinc moulé sous pression,  
gâches en acier, avec cales de réglage.

- Couleur argent
- Noir
- Blanc

- ..22061001
- ..22061002
- ..22061010  PHX 06

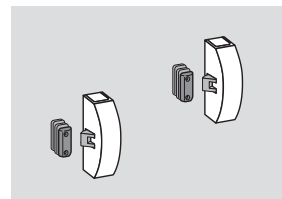

**PHX 07 F**

Verrouillage haut et bas avec pêne horizontal, pour porte  
Coupe-Feu ou Pare-Flammes, avec pêne anti-vandalisme.  
Pêne et gâches en acier avec cales de réglage.

- Couleur argent
- Noir
- Blanc
- Façon inox

- ..22071001
- ..22071002
- ..22071010
- ..22071004  PHX 07

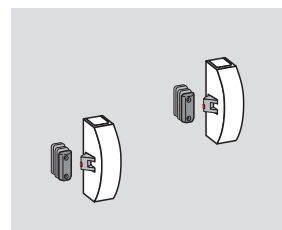



**Texte descriptif**
**PHX 04** 

Kit de barre de transmission verticale, montée en applique, avec cache de finition, pour portes jusqu'à 2270 mm de hauteur. Gâche en acier avec cales de réglage, pour portes à deux vantaux.

- Couleur argent
- Noir
- Blanc
- Façon inox

**Référence 35014 ..** 

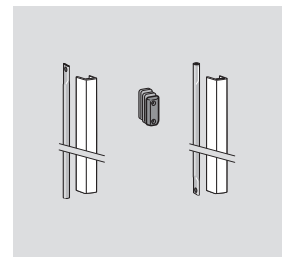
- ..22041001
- ..22041002
- ..22041010
- ..22041004  PHX 04

**PHX 05** 

Kit de barre de transmission verticale, montée en applique, avec cache de finition, pour porte jusqu'à 3400 mm de hauteur. Gâche en acier avec cales de réglage, pour portes à deux vantaux.

- Couleur argent
- Noir
- Blanc
- Façon inox

- ..22051001
- ..22051002
- ..22051010
- ..22051004  PHX 05

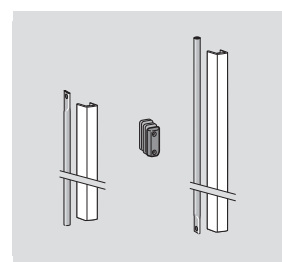

## Utilisation des issues de secours, selon la norme EN 179

Le système DORMA Exit Pad est une fermeture d'urgence de grande qualité pour issues de secours, manoeuvrée par une plaque de poussée. Il peut être associé aux accessoires de la gamme DORMA PHA 2000 / PHB 3000. Il est destiné aux bâtiments ne recevant pas de public : les personnes

sont familiarisées avec les issues de secours, de sorte qu'il n'y a en principe pas de risque de panique. Tous les produits DORMA Exit Pad ont été testés et certifiés selon la norme EN 179. Ils sont conformes à l'annexe ZA de la norme EN 179 et portent donc le sigle de conformité **CE**.

### Avantages – point par point

#### Pour le distributeur

- Stockage aisé grâce au packaging en kit complet
- Réversible droite / gauche
- Association avec les commandes extérieures PHT

#### Pour l'installateur

- Fixation rapide, Installation facile
- Adaptation simple à différentes hauteurs de porte

#### Pour l'architecte

- Vis de fixation invisibles pour une finition irréprochable
- Barre de transmission verticale avec cache de protection métallique
- Garniture de commande extérieure avec béquille ou bouton au design OGRO

#### Pour l'utilisateur

- Utilisation simple et intuitive
- Longue durée de vie grâce à une excellente qualité

Daten und Merkmale	Exit Pad <sup>1)</sup>	
	Un point	Deux points
Caractéristiques techniques	●	●
Porte coupe-feu ou pare-flammes (à un vantail / à deux vantaux) <b>[F]</b>		● ●
Largeur de porte ≤ 1300 mm	●	
Hauteur de porte ≤ 2270 mm	–	●
Poids maximum de la porte (en kg)	200	200
Réversible droite / gauche	●	●
Pêne anti-vandalisme pour porte standard	–	–
pour porte coupe-feu et pare-flammes	●	●
Déverrouillage par gâche électrique (Contrôle d'accès)	○	○
Garnitures de commande extérieures PHT 3900 pour porte standard, porte coupe-feu ou pare-flammes pour portes d'épaisseur de 60 mm maximum	●	●
Carré et axe rallongés pour épaisseur de porte de 60 à 105 mm		○ ○
Conforme à la norme EN 179	●	●
Marquage <b>CE</b> pour produits de construction	●	●

● = oui – = non ○ = en option

<sup>1)</sup> Pour un verrouillage en trois points, il est possible d'utiliser l'Exit Pad modulable un point et les composants PHX de la gamme PHA 2000 / PHB 3000.

Avec le kit de barre de transmission verticale PHX 05, il est possible d'équiper une porte jusqu'à une hauteur maximale de 3500 mm. (Les portes de hauteur > 2500 mm ne rentrent pas dans le champ d'application de la norme EN 179).



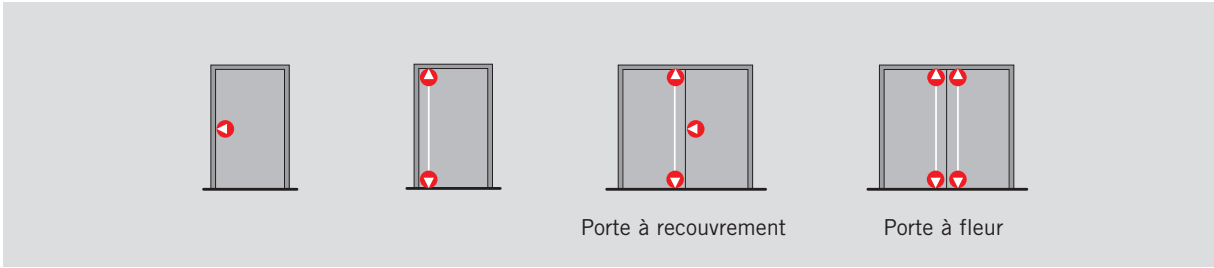

Exit Pad

Un point de verrouillage

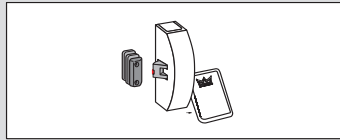

Deux points de verrouillage

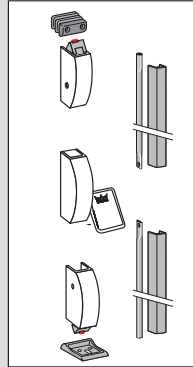

+  
PHT

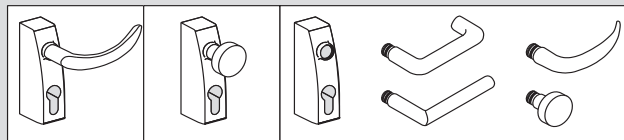

Pêne anti-vandalisme

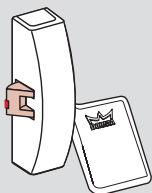

Le pêne anti-vandalisme empêche de rétracter le pêne de la serrure lorsque la porte est fermée.



Verrouillage en un point

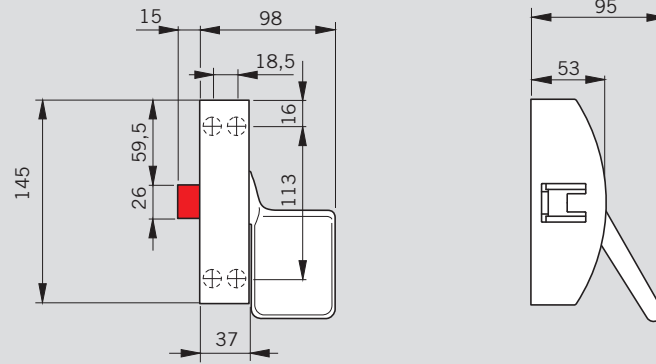

Deux points de verrouillage

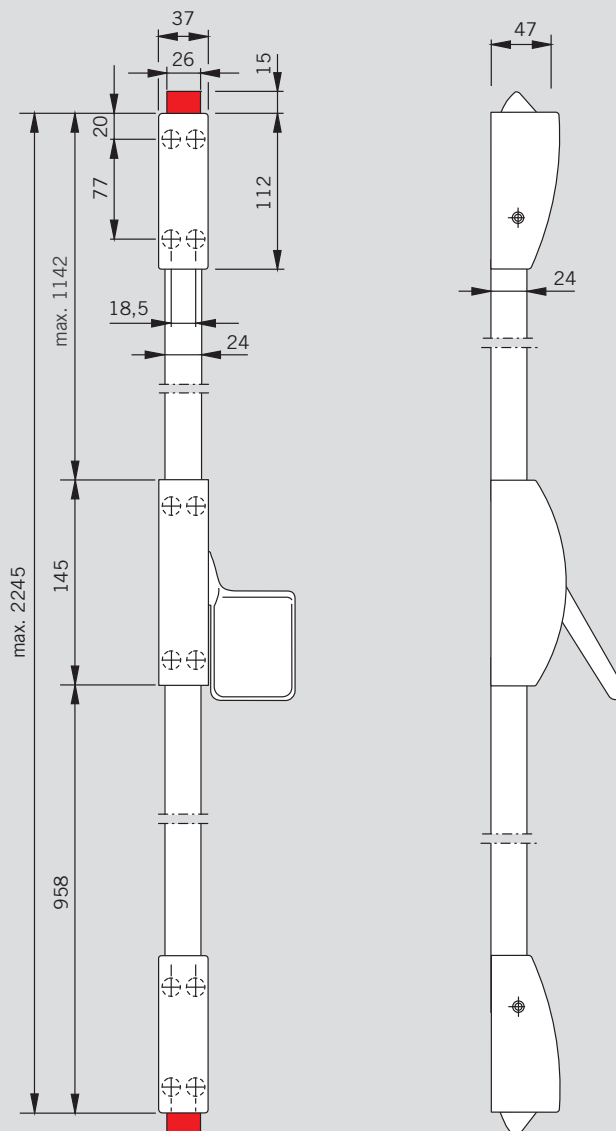

Applications et installation

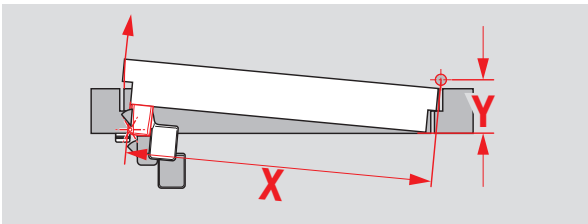
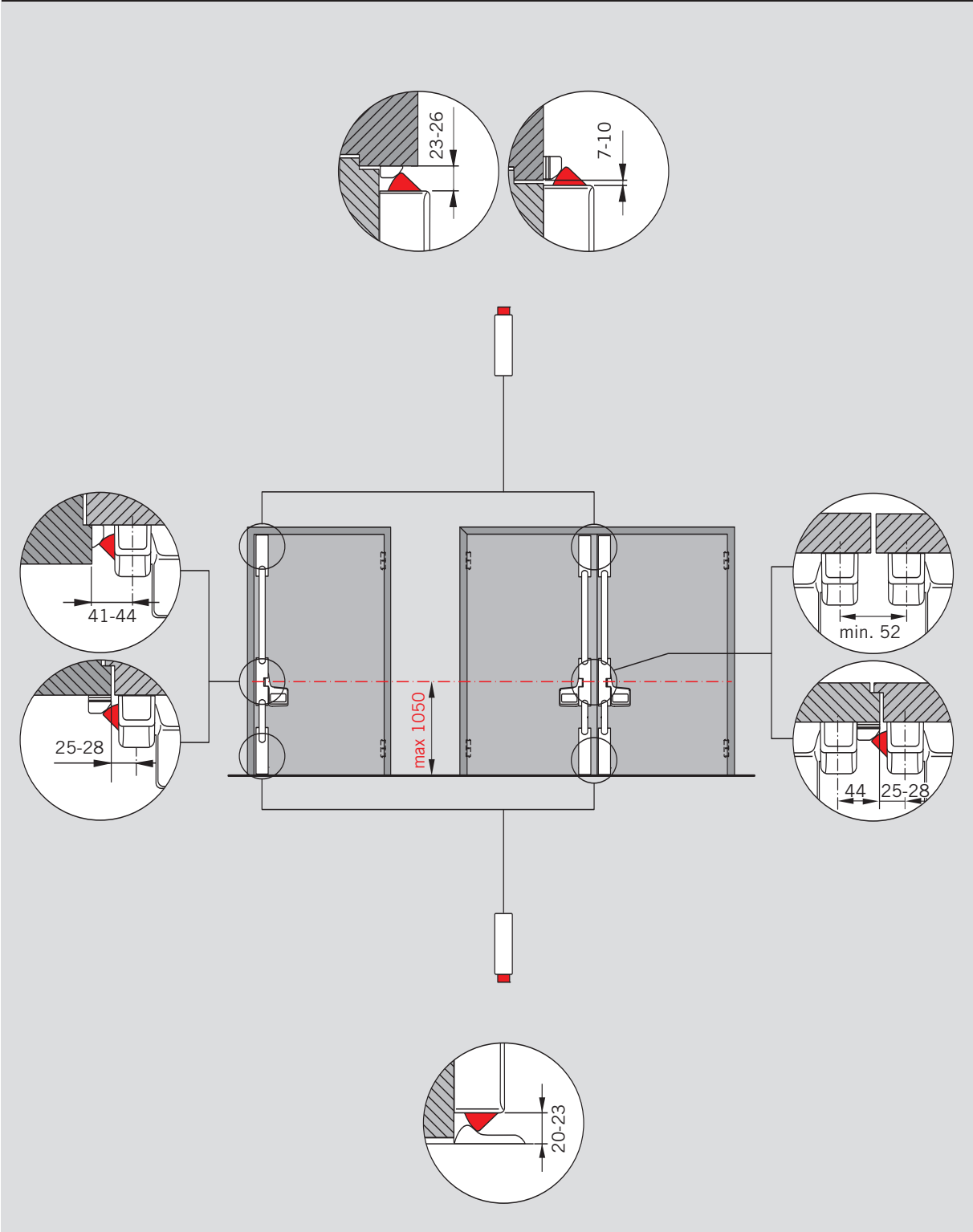

**Note :**

Dans de rares situations (largeur de porte  $X < 1000$  mm et écartement de paumelle  $Y > 90$  mm), il se peut que le dispositif anti-panique ne puisse pas être installé

d'après les dimensions standard. Dans ce cas, DORMA vous fera parvenir sur demande un plan de montage spécifique.

**Texte descriptif**

**Exit Pad**

Fermeture d'urgence pour issue de secours, manoeuvrée par plaque de poussée, conforme à la norme EN 179. Réversible droite / gauche. Possibilité de déverrouillage par gâche électrique (Contrôle d'accès). Tous les produits de la série Exit Pad portent le marquage **CE**.

**Exit Pad**

Verrouillage en un point, modulable, pour porte standard, sans pêne anti-vandalisme. Pêne en zinc moulé sous pression, gâche en zinc, avec cales de réglage et plaque de montage.

- Couleur argent

**Référence 35014 ..** 

..21110001  Exit Pad



**Exit Pad F F**

Verrouillage en un point, modulable, pour porte Coupe-Feu ou Pare-flammes, avec pêne anti-vandalisme. Pêne et gâche en acier, avec cales de réglage et plaque de montage.

- Couleur argent
- Blanc
- Façon inox

..21120001  
..21120010  
..21120004  Exit Pad



**Exit Pad 2P**

Verrouillage en deux points pour porte standard jusqu'à 2270 mm de hauteur, sans pêne anti-vandalisme. Pêne en zinc moulé sous pression, gâche en zinc, avec cales de réglage, et plaque de montage.

- Couleur argent

..22110001  Exit Pad

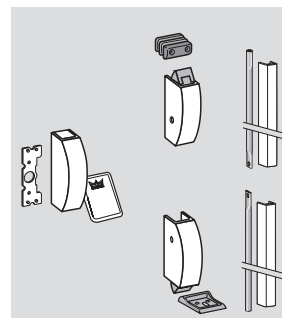

**Exit Pad F 2P F**

Verrouillage en deux points, pour porte Coupe-Feu ou Pare-flammes jusqu'à 2270 mm de hauteur, avec pêne anti-vandalisme. Pêne et gâche en acier, avec cales de réglage et plaque de montage.

- Couleur argent
- Blanc
- Façon inox

..22120001  
..22120010  
..22120004  Exit Pad

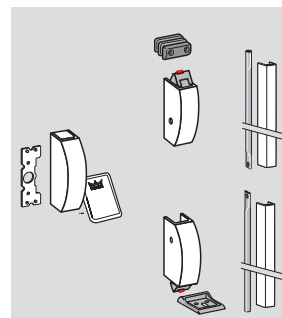

**NOTE :**

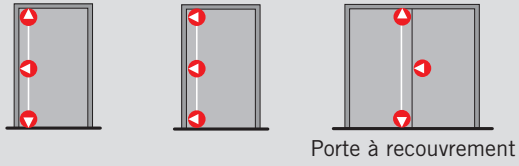

Pour un verrouillage en trois points, il est possible d'utiliser l'Exit Pad modulable un point et les accessoires de la gamme PHA 2000 / PHB 3000.

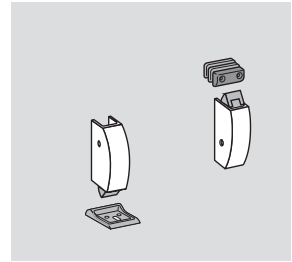

PHX 02

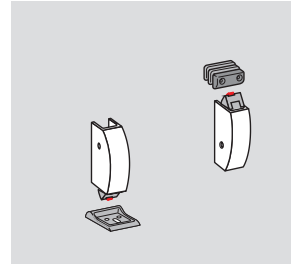

PHX 03

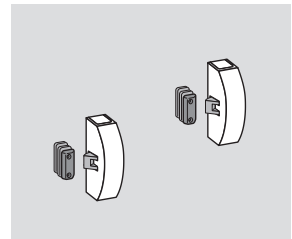

PHX 06

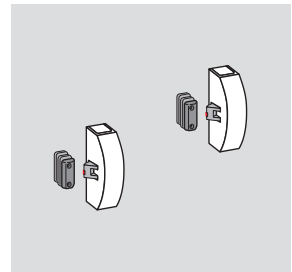

PHX 07

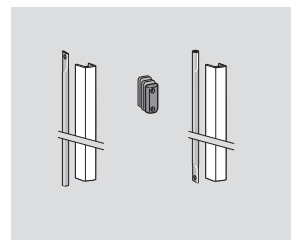

PHX 04

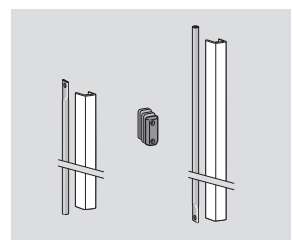

PHX 05

**Texte descriptif**

**Référence 35014 ..**



**PHX 50 Gâche électrique**

Utilisable avec les barres PHA/PHB sur porte standard avec un recouvrement maximum de 24 mm. Pêne en zinc moulé sous pression.

12 V CA, 50 Hz, 15 W

- Couleur argent
- Noir
- Blanc
- Façon inox

- ..24501001
- ..24501002
- ..24501010 PHX 50
- ..24501004 Accessoires



**PHX 21 Gâche réglable**

Pour porte standard à profilé tubulaire en aluminium à un ou deux vantaux, à fleur ou avec recouvrement (0–11 mm). Pêne en zinc moulé sous pression (livré en boîte de 5).

- Couleur argent
- Noir
- Blanc
- Façon inox

- ..24210101
- ..24210102
- ..24210110 PHX 21
- ..24210104 Accessoires

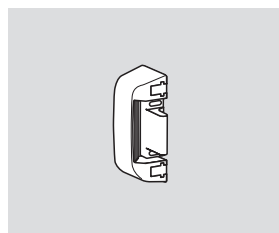

**PHX 22 Gâche réglable**

Pour porte standard en profilé PVC à un ou deux vantaux, avec recouvrement (14-24 mm).

Pêne en zinc moulé sous pression (livré en boîte de 5).

- Couleur argent
- Noir
- Blanc
- Façon inox

- ..24220101
- ..24220102
- ..24220110 PHX 22
- ..24220104 Accessoires



**PHA Micro interrupteur**

Pour commande d'information sonore ou visuelle. Tension maxi 48 V DC, intensité maxi 3 A

- ..25200060 PHA
- Accessoires

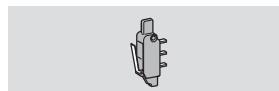

**PHB Micro interrupteur**

Pour commande d'information sonore ou visuelle. Tension maxi 48 V CC, intensité maxi 3 A

- ..35201061 PHB
- Accessoires

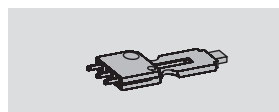

**PHX Plaque de montage**

En acier galvanisé (livrée en boîte de 10) pour préparation en atelier et pose simplifiée sur le chantier.

- ..25200050 PHX
- Accessoires



**PHX Plaque de montage**

En acier galvanisé (livrée en boîte de 10) pour préparation en atelier et pose simplifiée sur le chantier.

- ..25200051 PHX
- Accessoires



Texte descriptif	Référence 35014 ..
------------------	--------------------

**Accessoires pour portes en verre**

**PHA Glas Kit A**

Kit de montage pour PHA 2000  
un point, sans garniture extérieur

..24011004 PHA

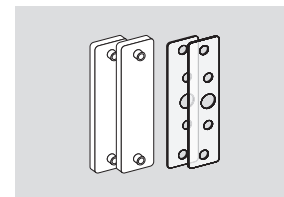

**PHA Glas Kit B**

Kit de montage à gauche pour PHA 2000  
un point, avec garniture extérieur

..24021004 PHA

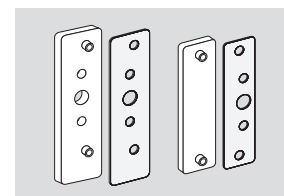

**PHA Glas Kit C**

Kit de montage à droite pour PHA 2000  
un point, avec garniture extérieur

..24031004 PHA

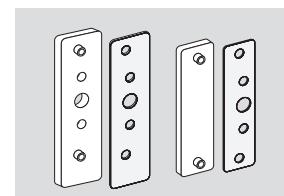

**PHA Glas Kit F**

Kit de montage pour gâches en acier,  
pour porte à un ou deux vantaux.

..24061004 PHA

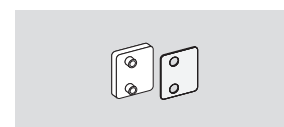

**Kit Glas B et C seulement en association avec la garniture de commande extérieur e PHT 3901 ou PHT 3903**

**PHT 3901**

Garniture de commande extérieure avec béquille au Design OGRO, préparée pour recevoir un verrouillage par clé sur demi-cylindre européen. Avec carré et deux vis de fixation.

- Argent
- Noir
- Blanc

..39010001  
..39010002  
..39010010 PHT 3901

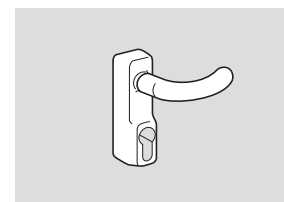

**PHT 3903**

Garniture de commande extérieure avec béquille au Design OGRO. Sans verrouillage par clé. Avec carré.

- Argent
- Noir
- Blanc

..39030001  
..39030002  
..39030010 PHT 3903

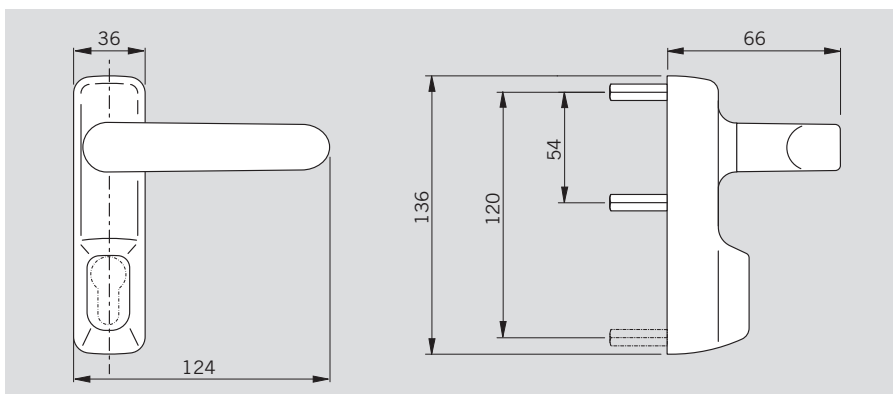
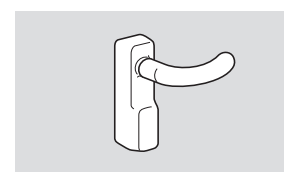

PHX 50 – Gâche électrique

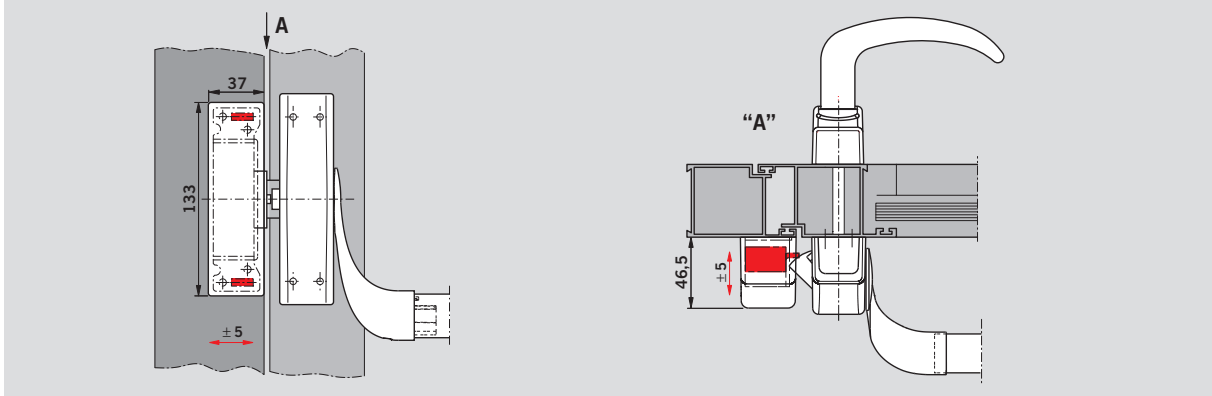

Exemple d'application pour PHX 50 avec une PHA 2000 au Design Contur sur porte à profilé d'aluminium

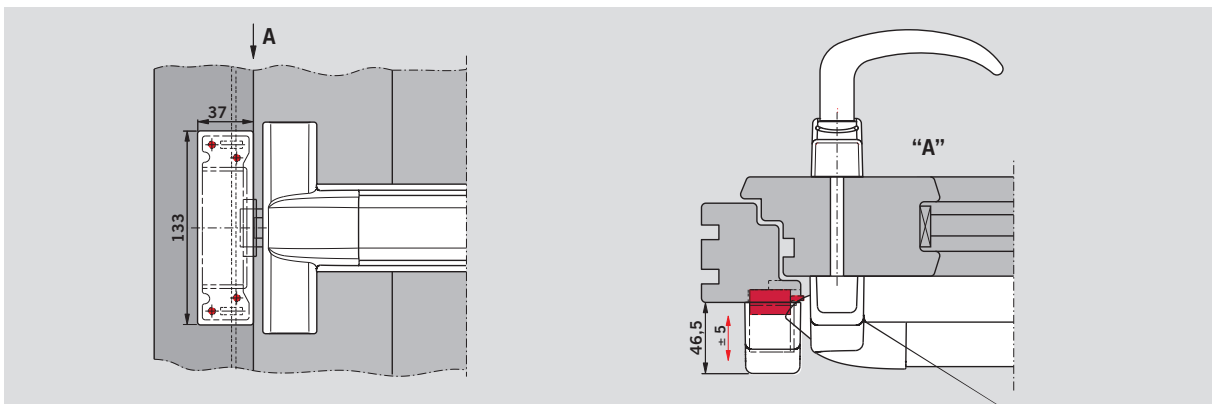

Exemple d'application pour PHX 50 avec une PHB 3000 au Design Contur sur porte à profilé d'aluminium

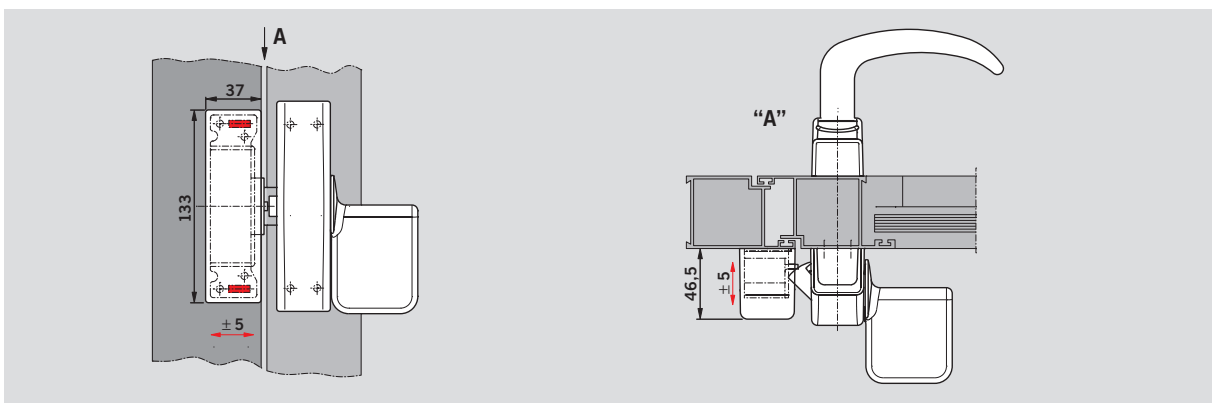

Exemple d'application pour PHX 50 avec une Exit Pad au Design Contur sur porte à profilé d'aluminium



**PHX 21 – Gâche réglable pour portes en profilé d'aluminium**

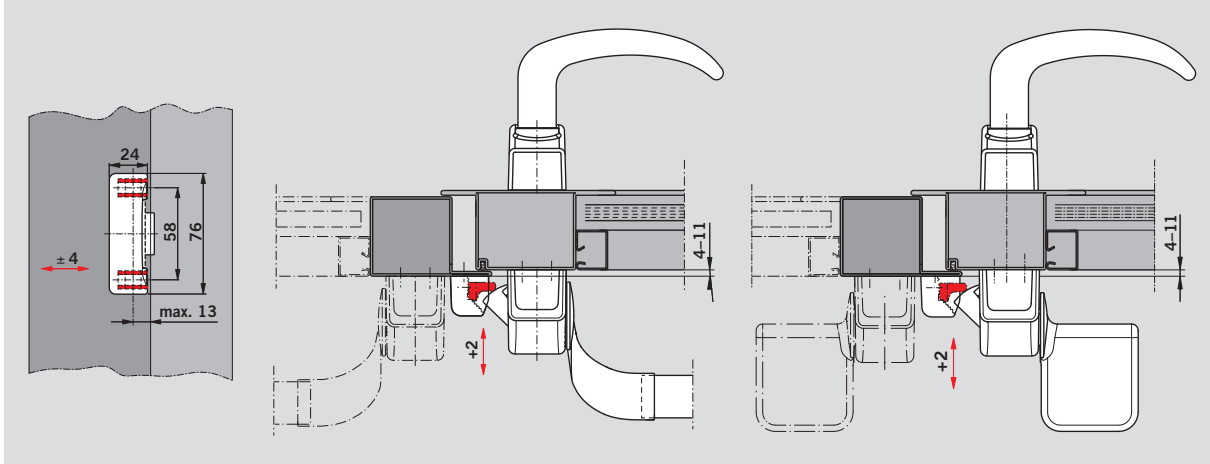

Exemple d'application PHX 21 sur une porte à recouvrement, utilisation universelle sur portes à un ou deux vantaux.

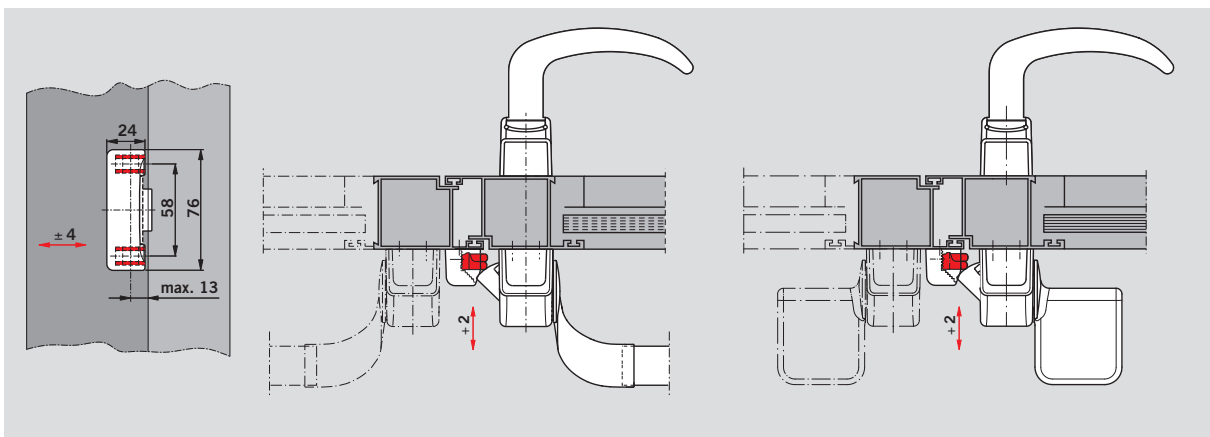

Exemple d'application PHX 21 sur une porte à fleur, utilisation universelle sur portes à un ou deux vantaux.

**PHX 22 – Gâche réglable pour portes en PVC**

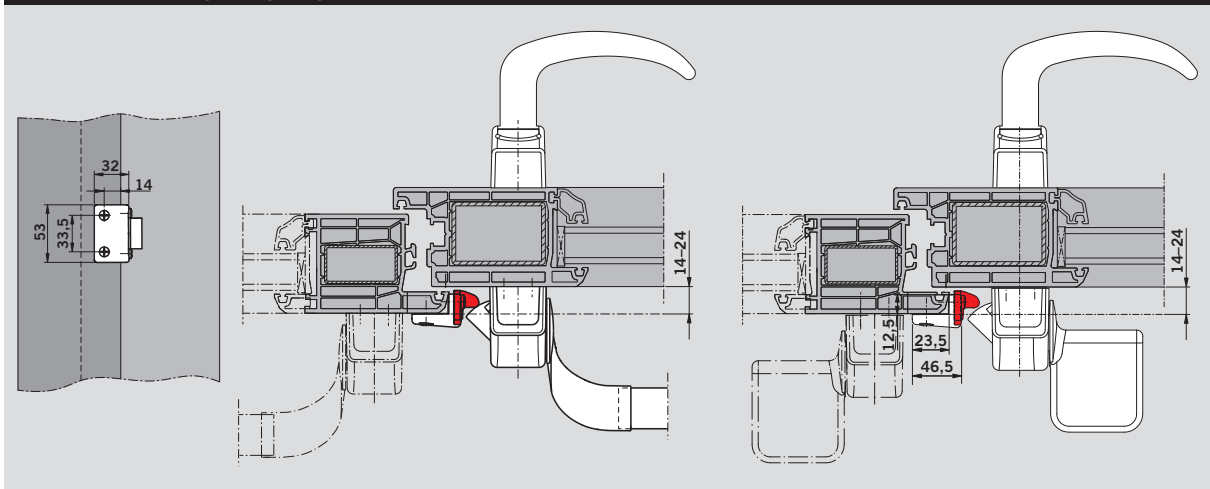

Exemple d'application PHX 22 sur une porte à recouvrement, utilisation universelle sur portes à un ou deux vantaux.

**Texte descriptif**

**Référence 35014 ..** 

**PHT**

Garniture de commande extérieure avec béquille ou bouton fixe, utilisable avec PHA 2000 ou PHB 3000. Toutes les garnitures extérieures PHT sont réversibles droite / gauche et portent le marquage **CE**.

**PHT 01**

Garniture de commande extérieure avec béquille au Design OGRO, pour porte standard de 60 mm d'épaisseur au maximum, prévue pour recevoir un demi-cylindre européen. Livrée avec le carré de béquille et deux vis de fixation pour cylindre.

- Couleur argent
- Noir
- Blanc

..39011001  
..39011002  
..39011010  PHT 01

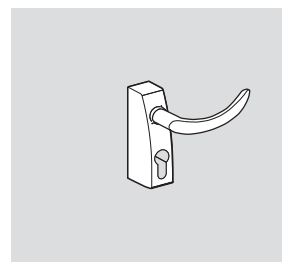

**PHT 03**

Garniture de commande extérieure avec béquille au Design OGRO, pour porte standard de 60 mm d'épaisseur au maximum, non verrouillable par clé. Livrée avec le carré de béquille.

- Couleur argent
- Noir
- Blanc

..39031001  
..39031002  
..39031010  PHT 03



**PHT 05** **F**

Garniture de commande extérieure avec béquille au Design OGRO, pour porte coupe-feu ou pare-flammes de 60 mm d'épaisseur au maximum. Avec bague d'étanchéité intégrée. Prévues pour recevoir un demi-cylindre européen. Livrées avec le carré de béquille et deux vis de fixation pour cylindre.

- Couleur argent
- Noir
- Blanc
- Façon inox

..39051001  
..39051002  
..39051010  
..39051004  PHT 05

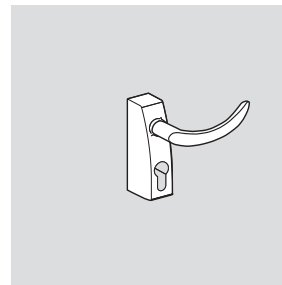

**PHT 06**

Garniture de commande extérieure avec bouton fixe, pour porte standard de 60 mm d'épaisseur au maximum, prévue pour recevoir un demi-cylindre européen. Livrée avec le carré de béquille et deux vis de fixation pour cylindre.

- Couleur argent
- Noir
- Blanc

..39061001  
..39061002  
..39061010  PHT 06

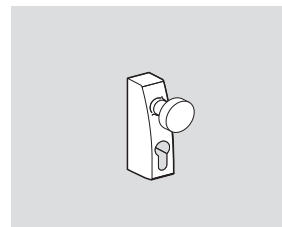

**PHT 07** **F**

Garniture de commande extérieure, combinable avec la béquille OGRO ZS ou le bouton ZS pour porte coupe-feu ou pare-flammes. Livrée avec le carré de béquille et deux vis de fixation pour cylindre.

- Couleur argent
- Noir
- Blanc
- Façon inox

..39071001  
..39071002  
..39071010  
..39071004  PHT 07



**Texte descriptif**

**Référence 35014 ..**

**PHT S 05 Axe rallongé**

Carré de 8 mm, y compris vis de fixation pour porte de 60 à 105 mm d'épaisseur.

..39200050 PHT Accessoires



**F** **Kit de joints d'étanchéité** pour garniture de commande extérieure et barres anti-panique

**PHA / PHB** sur porte coupe-feu et pare-flammes.

..39200060 PHT Accessoires

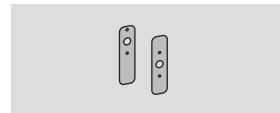

**DORMA TL-Z 03**

Demi-cylindre profilé européen avec trois clés, pour PHT 01, 05, 06, 07

56510300

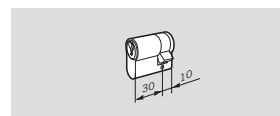

**PHT – Garniture de commande extérieure**

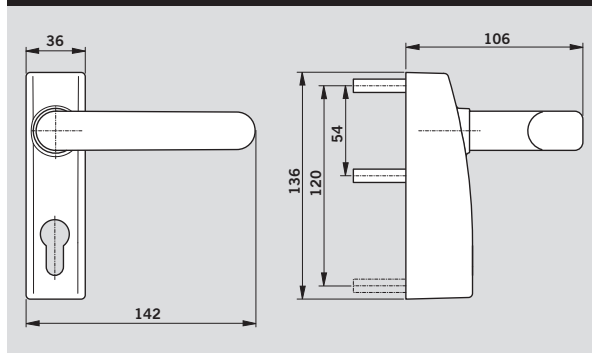

PHT 01, 03, 05 – Garniture de commande extérieure avec béquille

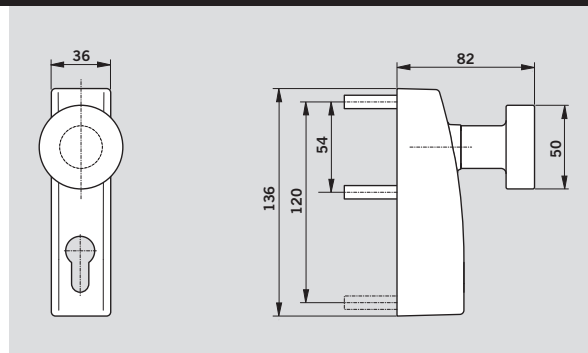

PHT 06 – Garniture de commande extérieure avec bouton fixe

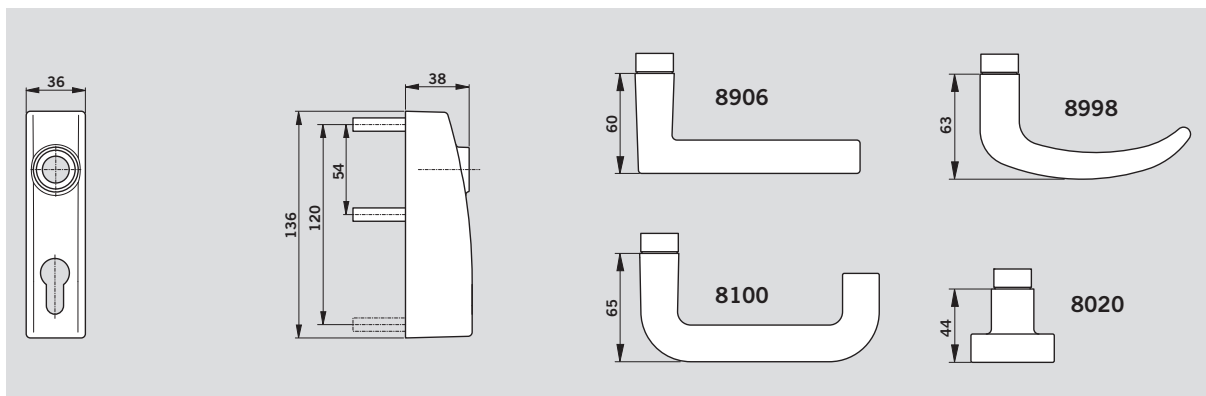

PHT 07 – Garniture de commande extérieure, modulable

**F**

En cas d'utilisation de la garniture de commande extérieure DORMA PHT avec une barre anti-panique PHA ou PHB sur une porte coupe-feu ou pare-flammes, il convient d'utiliser le kit de joints d'étanchéité adapté.

**CE**

Les produits anti-panique DORMA PHT portent le marquage de conformité **CE**.

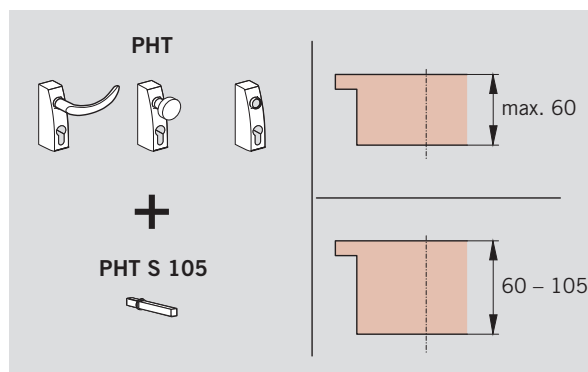

## Door Control Division worldwide

### Central Europe

DORMA GmbH + Co. KG  
Breckerfelder Str. 42-48  
D-58256 Ennepetal  
Tel. +49 2333 793-0  
Fax +49 2333 793-495

### Australasia

DORMA Door Controls Pty. Ltd.  
46-52, Abbott Road  
Hallam/Victoria 3803  
Australia  
Tel. +61 3979 63555  
Fax +61 3979 63955

### China/Hong Kong

DORMA Door Controls  
(Suzhou) Co. Ltd.  
No. 9, Hong Feng Road  
Suzhou Singapore Industrial Park  
Suzhou, 215021  
P.R. of China  
Tel. +86 512 67612481  
Fax +86 512 67614582

DORMA Door Controls Pte. Ltd.  
Room 701, Technology Plaza  
651 King's Road  
North Point  
Hong Kong  
Tel. +852 25034632  
Fax +852 28875370

### Emerging Markets

DORMA GmbH + Co. KG  
Breckerfelder Str. 42-48  
D-58256 Ennepetal  
Tel. +49 2333 793-0  
Fax +49 2333 793-495

DORMA Door Controls (Pty.) Ltd.

Kings Court  
4A Mineral Crescent  
ZA-2000 Crown/Gauteng  
South Africa  
Tel. +27 11 8300280  
Fax +27 11 8300291

### Far East

DORMA Far East Pte. Ltd.  
No. 31 Gul Lane  
Singapore 629425  
Tel. +65 6268 7633  
Fax +65 6265 7995

### France

DORMA France S.A.S.  
Europarc  
42, rue Eugène Dupuis  
F-94046 Créteil  
Tel. +33 1 41942400  
Fax +33 1 41942401

### Gulf

DORMA Gulf Door Controls FZE  
Jebel Ali Free Zone South  
Plot No. S 20135  
Road No. SW 301 G  
P.O. Box 17268  
Dubai - United Arab Emirates  
Tel. +971 4 8020400  
Fax +971 4 8869100/8869101

### North America

DORMA Architectural Hardware  
DORMA Drive, Drawer AC  
Reamstown, PA 17567-0411  
Tel. +1 800 5238483  
Fax +1 800 2749724

### Scanbalt

DORMA Sverige AB  
F O Petersons Gata 24  
SE-421 31 Västra Frölunda  
Tel. +46 31 289520  
Fax +46 31 281739

### South America

DORMA Sistemas de Controles  
para Portas Ltda.  
Av. Piracema, 1400  
Centro Empresarial Tambore  
CEP 06400-933 Barueri/  
São Paulo, Brasil  
Tel. +55 11 46899280  
Fax +55 11 46899215

### South-East Europe

DORMA AUSTRIA GmbH  
Pebering Strass 22  
A-5301 Eugendorf  
Tel. +43 6225 284880  
Fax +43 6225 28491

### South Europe

DORMA Italiana S.r.l.  
Via. Canova 44/46  
I-20035 Lissone (MI)  
Tel. +39 039 244031  
Fax +39 039 24403310  
DORMA Ibérica, S.A.  
Camino San Martin de la Vega, 4  
E-28500 Arganda del Rey  
(Madrid)  
Tel. +34 91 8757850  
Fax +34 91 8757881

### UK/Ireland

DORMA UK Ltd.  
Wilbury Way  
Hitchin  
GB-Hertfordshire SG4 0AB  
Great Britain  
Tel. +44 1462 477600  
Fax +44 1462 477601

[www.dorma.com](http://www.dorma.com)

Door Control

Automatic

Glass Fittings  
and Accessories

Security/Time  
and Access (STA)

Movable Walls



4 021226 1272015