

MIRKA

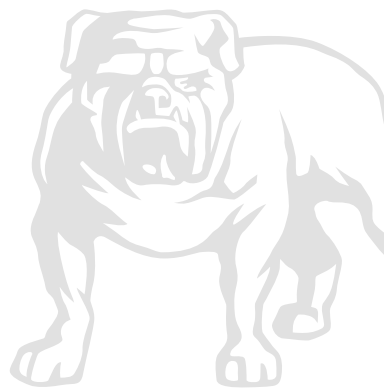

Mirka® LEROS

Random Orbital Sander • 225 mm (9")



Mirka® LEROS

225 mm (9")

230V

ar	إرشادات التشغيل.....	12	»»
bg	Инструкция за експлоатация.....	17	»»
cs	Návod k obsluze.....	22	»»
da	Brugsanvisning.....	27	»»
de	Bedienungsanleitung.....	32	»»
el	Οδηγίες χρήσης.....	37	»»
en	Operating instructions (original).....	42	»»
es	Instrucciones de manejo.....	47	»»
et	Kasutusjuhised.....	52	»»
fi	Käyttöohjeet.....	57	»»
fr	Instructions d'utilisation.....	62	»»
hr	Upute za rad.....	67	»»
hu	Kezelői útmutató.....	72	»»
it	Istruzioni per l'uso.....	77	»»
ko	사용 지침.....	82	»»
lt	Naudojimo instrukcijos.....	87	»»
lv	Lietošanas instrukcija.....	92	»»
mk	Упатства за ракување.....	97	»»
nl	Gebruiksaanwijzing.....	102	»»
no	Bruksanvisning.....	107	»»
pl	Instrukcje dot. użytkowania.....	112	»»
pt	Instruções de operação.....	117	»»
ro	Instrucțiuni de operare.....	122	»»
ru	Руководство по эксплуатации.....	127	»»
sl	Navodila za uporabo.....	133	»»
sr	Uputstvo za rad.....	138	»»
sv	Bruksanvisning.....	143	»»
tr	İşletim Talimatları.....	148	»»
zh	操作说明.....	153	»»

Exploded view – handle

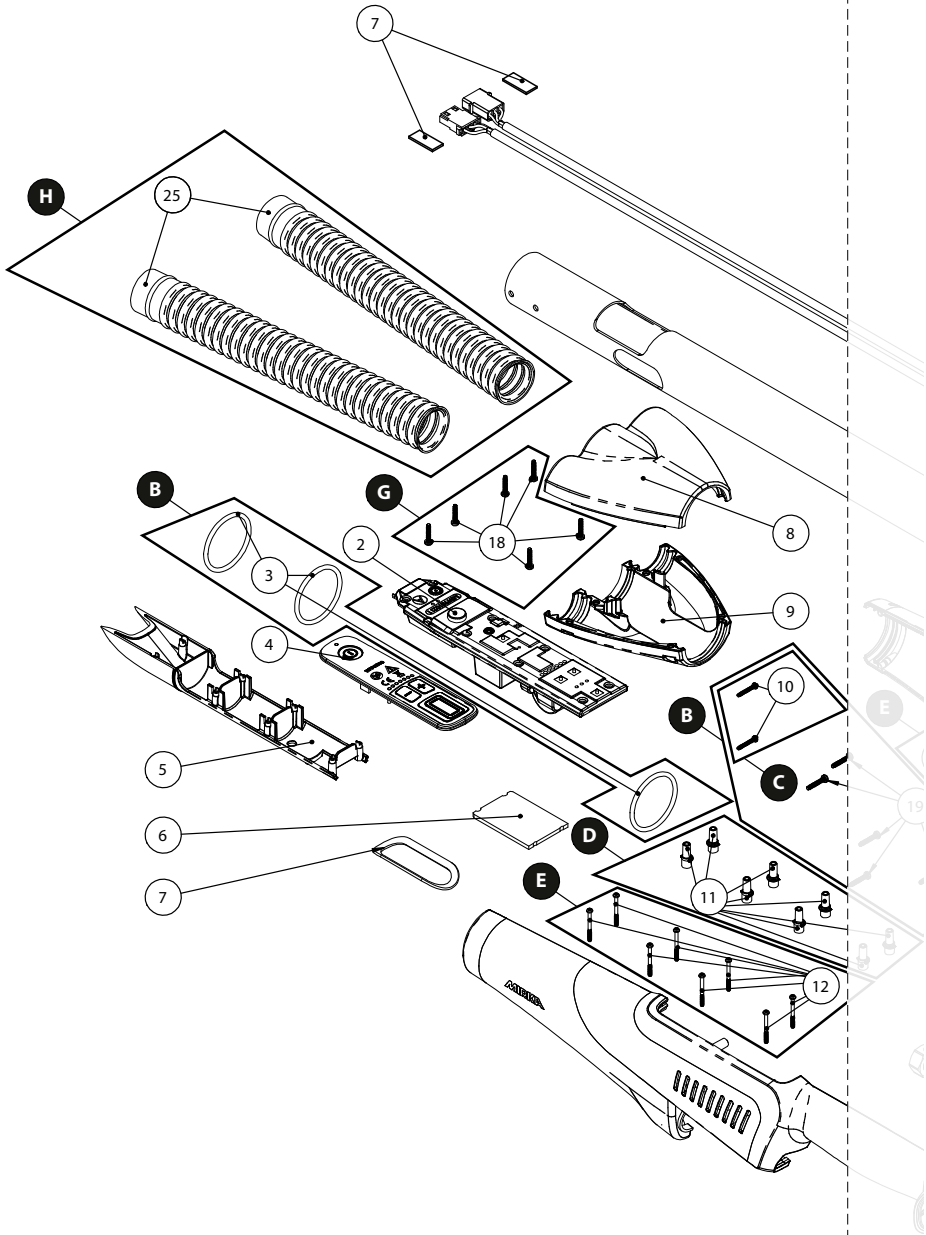

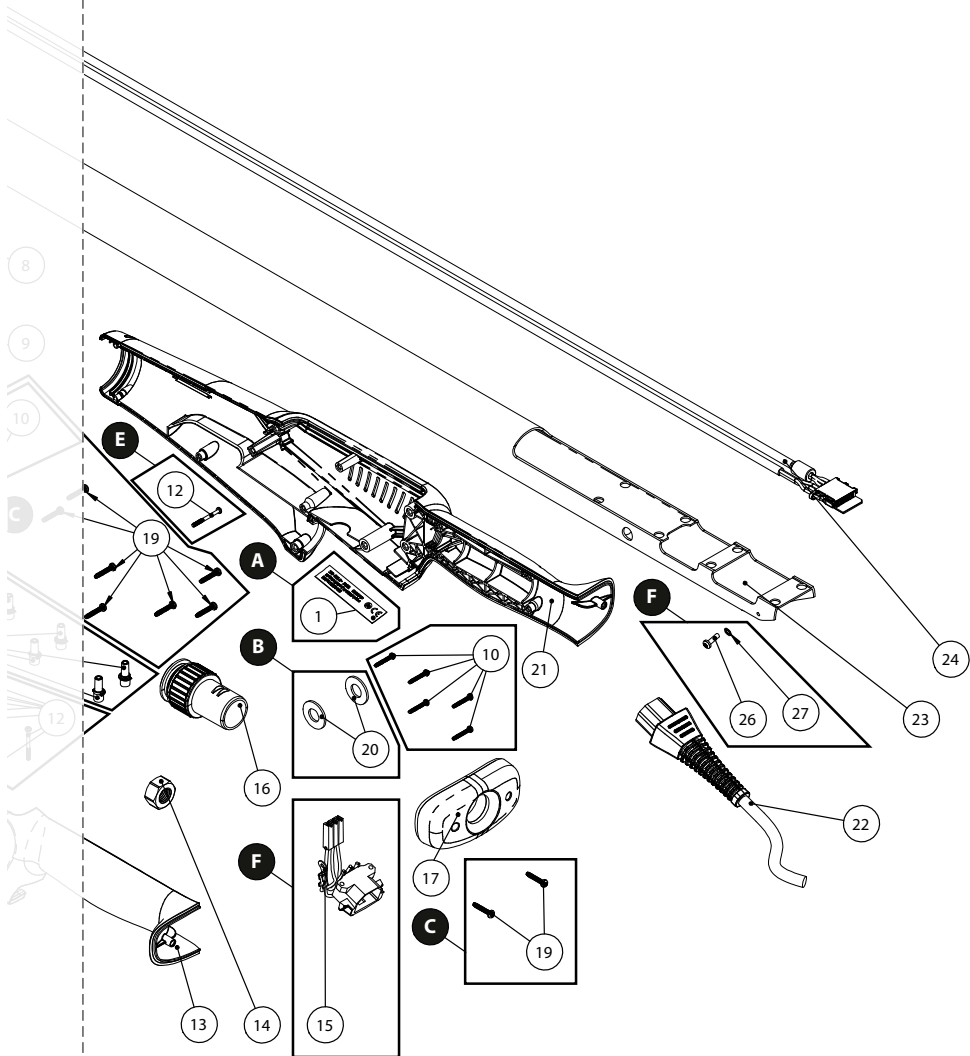

Exploded view – grinding head

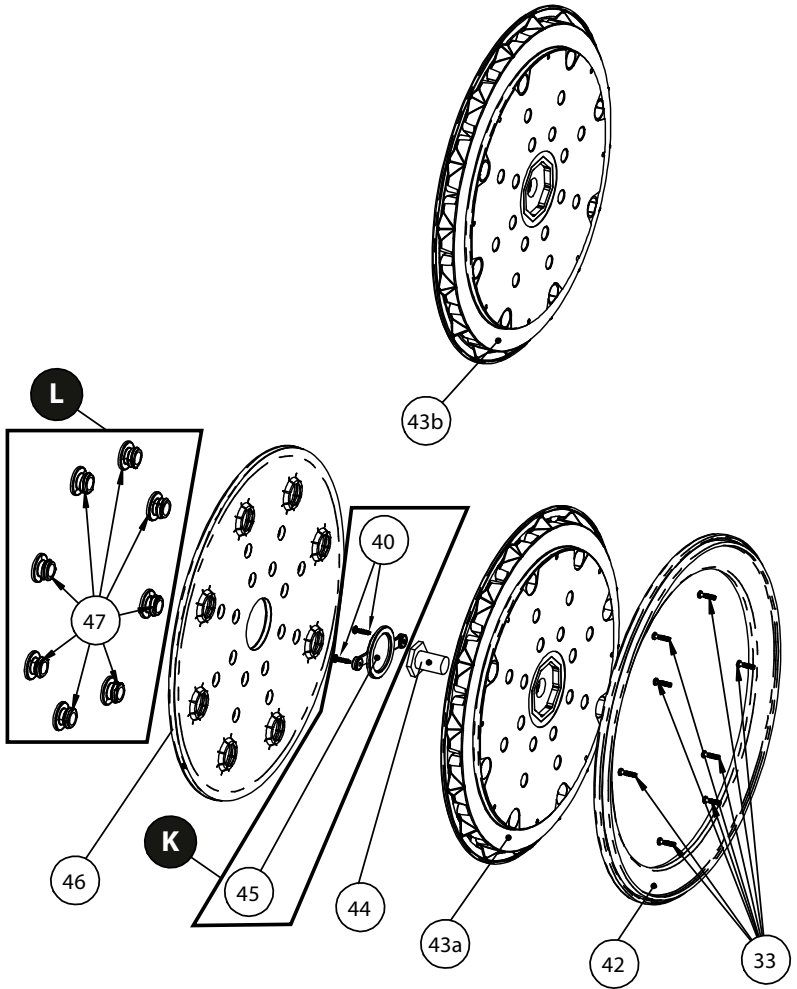

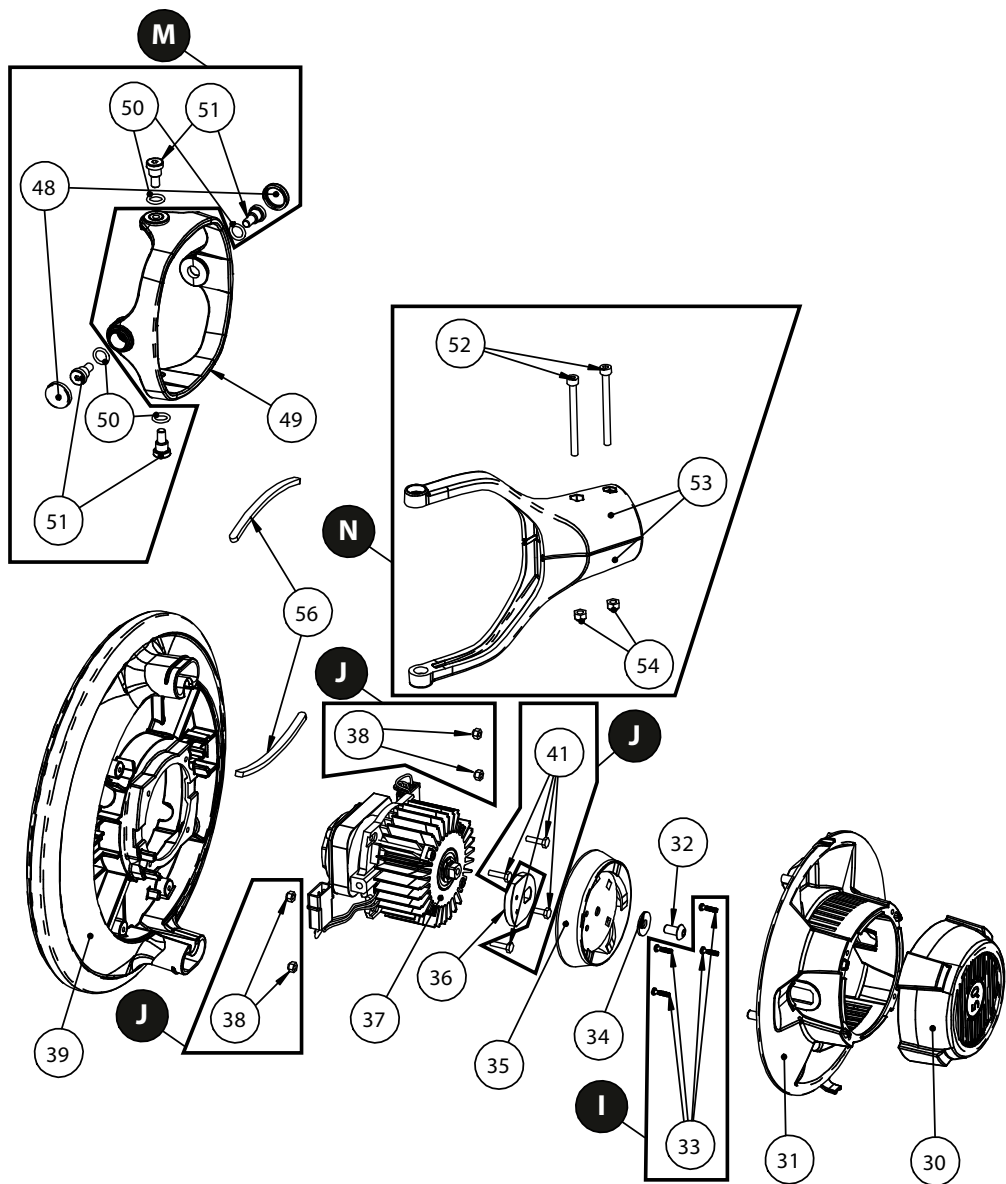

Parts list • Kits

Mirka code	Item	Description	Kit	Quantity	Tightening torque
MIW9520111		Type label kit 220–240 V	A		
	1	Type label 950 220–240 V		10	
MIW9520311		O-ring kit	B		
	3	O-ring 39,2 x 3,0		3	
	20	Rubber washer		2	
MIW9521011		Handle screw kit	C		
	10	Screws STP 2,5 x 16 mm		7	0,8 Nm
	19	Screws 3 x 16 mm		9	1,4 Nm
MIW9521111		PCB spacer kit	D		
	11	PCB spacer		8	
MIW9521211		PCB screw kit	E		
	12	Screws 2,5 x 25/10		9	0,8/0,5 Nm
MIW9521511		Power socket assembly kit	F		
	15	Power socket assembly		1	
	26	Grounding screw		1	0,8 Nm
	27	Star washer M3		1	
MIW9521811		Screw kit Y-branch	G		
	18	Screws 3 x 14 mm		6	0,8 Nm
MIW9522511		Dust hose kit	H		
	25	Dust hose		2	
MIW9523311		Screw kit fairing	I		
	33	Screws STS T25 x 10		12	0,8 Nm
MIW9523811		Screw kit motor	J		
	38	Lock nut		4	1,4 Nm
	41	Screws M3 x 12 mm		4	
MIW9524011		Cover cap kit	K		
	40	Screws STP 32A 2,5 x 10		2	0,8 Nm
	45	Cover cap		1	
MIW9514711		Hole screw kit	L		
	47	Hole screws		8	0,8 Nm
MIW9524811		Joint screw kit	M		
	48	Screw caps		2	
	50	O-ring		4	
	51	Joint screws M5		4	5 Nm
MIW9515411		Joint fork kit	N		
	52	Screws M4 x 50		2	1,4 Nm
	53	Joint fork		2	
	54	Lock nut		2	
MIW9525611		Bumper kit	O		
	56	Bumper		2	
MIW9514311	43a	Backing pad 225 mm (Screw mounting of interface)		1	
	46	Interface for hole screw		1	
MIW9564311	43b	Backing pad 225 mm Grip		1	

NOTE! Repairs done by non-authorized repairer will breach the Mirka warranty.

Electrical tool must be serviced by a qualified repair person and in accordance with national requirements.

Parts list • Spareparts & accessories

Mirka code	Item	Description	Kit	Quantity	Tightening torque
	1	Type label 950 220–240V	A	1	
MIW9510211	2	Speed controller 230V*)		1	
	3	O-rings 39,2 x 3	B	3	
MIW9510411	4	Button plate		1	
MIW9510511	5	Dust guide		1	
	6	Gap filler 3 mm		1	
	7	1 pipe sealing + 2 foam dampers		1	
MIW9510811	8	Y-branch top		1	
MIW9510911	9	Y-branch base		1	
	10	Screws STP 2,5 x 16 mm	C	7	
	11	PCB spacers	D	8	
	12	Screws 2,5 x 25/10	E	9	
MIW9511311	13	Handle left		1	
	14	Nut M12		1	
	15	Power socket assembly	F	1	
MIW9511611	16	Hose connector		1	
MIW9511711	17	End cap		1	
	18	Screws 3 x 14 mm	G	6	
	19	Screws 3 x 16 mm	C	9	
	20	Rubber washers	B	2	
MIW9512111	21	Handle right		1	
MIE6516011	22	Cable		1	
MIW9512311	23	Tube		1	
MIW9512411	24	Power and signal cable		1	
	25	Dust hoses	H	2	
	26	Grounding screw	F	1	
	27	Star washer M3	F	1	
MIW9513011	30	Fan cover		1	
MIW9513111	31	Fairing cover		1	
	32	Screws M5 x 10		1	3 Nm
	33	Screws STS T25 x 10	I	12	
	34	Fan washer		1	
MIW9513511	35	Fan		1	
	36	Dynamic weight		1	
MIW9513711	37	Motor assembly*)		1	
	38	Lock nuts	J	4	
MIW9513911	39	Fairing		1	
	40	Screws STP 32A 2,5 x 10	K	2	
	41	Screws M3 x 12 mm	J	4	
MIW9514211	42	Break seal		1	
MIW9514311	43a	Backing pad 225 mm (Screw mounting of interface)		1	
MIW9564311	43b	Backing pad 225 mm Grip		1	
MIW9514411	44	Pad screw		1	10 Nm
	45	Cover cap	K	1	
MIW9514611	46	Interface for hole screw		1	
	47	Hole screws	L	8	
	48	Screw caps	M	2	
MIW9514911	49	Joint ring		1	
	50	O-rings	M	4	
	51	Joint screws M5	M	4	
	52	Screws M4 x 50	N	2	
MIW9515411	53	Joint forks	N	2	
	54	Lock nuts	N	2	
	56	Bumpers	O	2	

* Spare parts only available to authorized repairers.

Figure 1

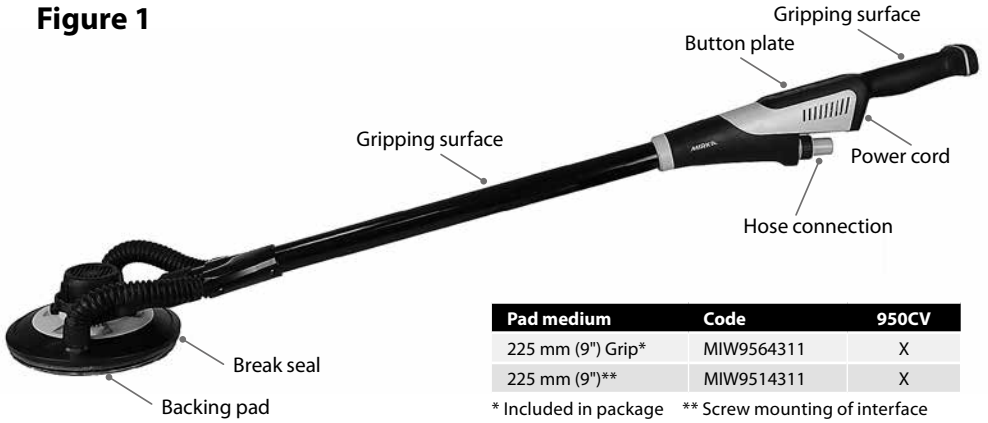

Pad medium	Code	950CV
225 mm (9") Grip*	MIW9564311	X
225 mm (9")**	MIW9514311	X

* Included in package ** Screw mounting of interface

Figure 2

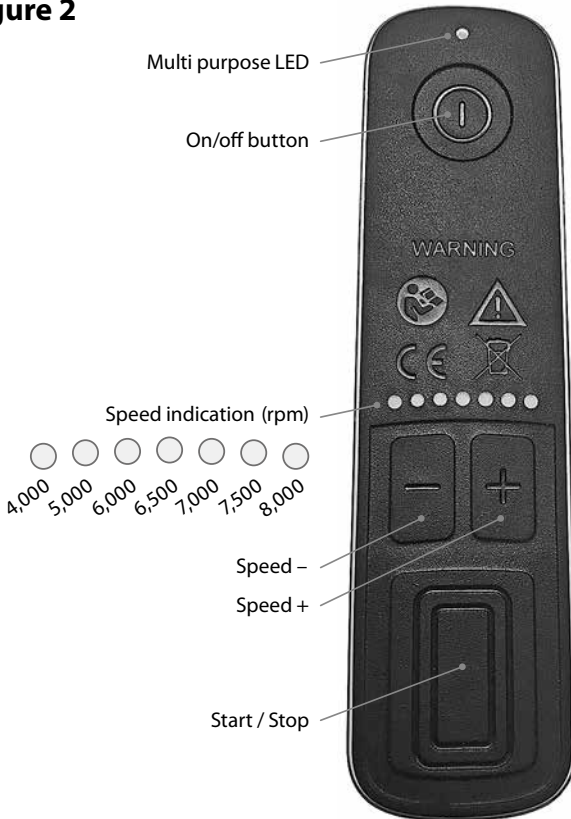

Figure 3



Power connected.
Multi purpose led green.



Tool switched on.
Multi purpose led green.
Speed indication active.



Start / Stop
Tool starts / stops.
Multi purpose led green.
Speed indication active.



Speed +/-
Multi purpose led
green / red flashing.
Speed indication
shows chosen speed.



Warnings
Multi purpose led red = over temperature
Multi purpose led flashes green / red = voltage out of range

تحذير

- ارتد دائمًا مُعدات الحماية الشخصية المطلوبة وفق إرشادات المُصنِّع والمعايير المحلية/الخاصة بالدولة أثناء استعمال هذه الماكينة.
- تُضمن السلامة الكهربائية للماكينة فقط عند استخدام بطانات الدعم الأصلية من Mirka.
- لا تستخدم ماكينة كهربية إذا كنت مجهدًا أو تحت تأثير مخدر أو كحول أو عقاقير.
- اقرأ لائحة بيانات سلامة المواد (MSDS) الخاصة بسطح العمل.
- استخدم المُعدَّة مع ميزة شطف الغبار. نقل وحدة التخلص من الغبار المناسبة الغبار الخطر.
- يجب عدم تخطي الحدود المسموح بها. يجب أن يكون المُشغل واقفًا في وضع آمن يتيح له الإمساك بالماكينة بإحكام وبأقدام ثابتة على سطح صلب.
- لا ترتد ملابس فضفاضة أو حلية متدلية. ابقِ شعرك وملابسك وقفازيك بعيدة عن الأجزاء المتحركة. إذ قد تشبك الملابس الفضفاضة أو الحلية المتدلية أو الشعر الطويل بالأجزاء المتحركة.
- إذا شعرت بعدم ارتياح جسدي في يدك/رسغك، فتوقف عن العمل واطلب الرعاية الطبية. قد تنتج إصابة اليد والرسغ والذراع عن العمل والحركة المتكررين والتعرض الزائد والمتكرر للاهتزازات.
- لا تُشغَّل الماكينات الكهربائية في أجواء مُحفَزة للانفجار، مثل: وجود الغبار أو السوائل أو الغازات القابلة للاشتعال. ينتج عن المعدات الكهربائية شرارات قد تتسبب في إشعال الوقود أو الأدخنة.

تنبيه

- أزل مفتاح البطانة قبل توصيل الماكينة بمصدر الطاقة الكهربائية.
- حافظ على نظافة بيئة العمل وإضاءتها جيدًا.
- أفضل مصدر الطاقة الكهربائية دائمًا قبل تغيير الكاشط. تأكد من تثبيت الكاشط بإحكام بمنصف بطانة الدعم.
- أبعد الأطفال والأشخاص المتواجدين بالقرب من منطقة العمل أثناء تشغيل الماكينة الكهربائية. الأمور التي تشتت انتباهك قد تتسبب في فقدانك التحكم.
- كن حريصًا دائمًا على العمل بشكل آمن. يجب على الإطلاق عدم حمل الماكينة أو تخزينها أو تركها بدون رقابة أثناء توصيلها بمصدر طاقة كهربية.
- أبعد يديك دومًا عن البطانة الدوارة أثناء الاستخدام.
- لا تدع الماكينة تصل إلى سرعتها الحرة دون اتخاذ الاحتياطات اللازمة لحماية الأشخاص أو الممتلكات من حولك نتيجة فقدان الكاشط أو بطانة الدعم.
- لا تستخدم الماكينة في الظروف الرطبة.

تحذيرات السلامة الإضافية

- اقرأ جميع الإرشادات قبل استخدام هذه الماكينة. يجب تدريب كل المُشغلين تدريبًا كاملاً على استخدام هذه الماكينة بطريقة آمنة وملئمة.
- يجب دومًا تركيب الغطاء الأثري بعد تركيب بطانة الدعم.
- يجب إجراء كافة أعمال الصيانة بواسطة العاملين المُدرَّبين على ذلك. لإجراء الصيانة، اتصل بأي مركز خدمة مُعتمد تابع لشركة Mirka!
- استخدم دومًا المعدات المزودة بقاطع تيار تفاضلي (RCD) بجهد تيار تفاضلي 30 ملي أمبير أو أقل.
- موصل إمداد الطاقة الكهربائية والمقيس غير متوافقين مع معيار IEC لفارنات توصيل الأجهزة الكهربائية. لا تستخدم سوى كبل إمداد الطاقة الأصلي من Mirka. يمكن شراء كبل إمداد الطاقة الخاص بشركة Mirka من موزع Mirka الخاص بك.
- تحقق بانتظام من خلو الماكينة وبطانة الدعم وسلك الطاقة والأدوات الملحقة من التآكل.
- يجب تنظيف كيس جمع الغبار الموجود بوحدة شطف الغبار أو استبداله بصفة منتظمة. الغبار قد يكون قابل للاحتراق بشكل كبير. كما يضمن تنظيف أو استبدال الكيس الأداء الأمثل.
- تأكد دائمًا من توافق مواصفات الماكينة الكهربائية مع مصدر الطاقة الكهربائية (بالفولت، أو الهرتز).
- كن حريصًا على تجنب اشتباك الملابس وروابط العنق والشعر وخرق التنظيف وما إلى ذلك مع الأجزاء المتحركة بالماكينة.
- إذا تبين أن هناك عطل بالماكينة، فتوقف عن استخدامها فورًا ورتب لأمر صيانتها وإصلاحها.

البيانات التقنية

950CV	Mirka® LEROS
الطاقة	350 وات
الجهود الكهربائية الرئيسية	220 إلى 240 فولت تيار متناوب
السرعة	8000-4000 دورة في الدقيقة
المدار	5 مم (3/16 بوصة)
حجم بطانة الدعم	فطر 225 مم (9 بوصة)
الوزن	3.5 كجم (7.72 رطل)
درجة الحماية	I

معلومات الضجيج والاهتزاز

القيم التي تم قياسها محددة وفقاً للمعيار EN 62841-1.

950CV	Mirka® LEROS
مستوى ضغط الصوت (L _{PA})	84.3 ديسيبل (A)
مستوى طاقة الصوت (L _{WA})	95.3 ديسيبل (A)
قياس الصوت مع عدم التأكد K	3.0 ديسيبل
قيمة النبعاث الاهتزاز في الساعة*	> 2.5 م/ث ²
عدم التأكد من النبعاث الاهتزاز K*	1.5 م/ث ²

المواصفات عرضة للتغيير دون سابق إخطار. قد تتباين مجموعة الطراز بين الأسواق.

* القيم المذكورة في الجدول مأخوذة من اختبارات معملية مطابقة للأكواد والمعايير المحددة وهي ليست كافية لتقييم المخاطر. والقيم المقاسة في مكان عمل بعينه قد تكون أعلى من القيم التي تم الإقرار بها. تتوقف قيم التعرض الفعلية ومقدار المخاطر أو الضرر الذي قد يتعرض له أي شخص على طبيعة كل موقف على حده، وتعتمد على البيئة المحيطة، والطريقة التي يُشغل بها الشخص الماكينة، والمادة التي يتم العمل عليها، وتصميم مساحة العمل، ووقت تعرض المستخدم وحالته البدنية. لا تتحمل شركة Mirka المحدودة المسؤولية عن تبعات استخدام القيم المُقر بها بدلاً من قيم التعرض الفعلية لأي تقييم مخاطر فردي.

يمكن الحصول على مزيد من المعلومات حول الصحة والسلامة المهنية من خلال المواقع الإلكترونية التالية:
<https://osha.europa.eu/en> (أوروبا) أو <http://www.osha.gov> (الولايات المتحدة الأمريكية)

الاستخدام المناسب للماكينة

تم تصميم ماكينة الصنفرة هذه لصنفرة الجص، والطلاء، والبلاستيك، وغيرها، باستخدام كواشط مُصممة لهذا الغرض. لا تستخدم هذه الماكينة لأي أغراض أخرى بخلاف الأغراض المبينة دون استشارة المصنع أو مورد المصنع المعتمد. لا تستخدم بطانات الدعم التي تقل سرعة عملها عن السرعة الحرة 8000 دورة في الدقيقة. يجب أن تظل فتحات تبريد الهواء الموجود بالماكينة نظيفة وخالية من أي انسدادات لضمان دوران الهواء. يجب عدم إجراء أي عمل من أعمال الصيانة أو الإصلاح يتطلب فتح الماكينة إلا عن طريق مركز خدمة معتمد.

محطات العمل

تم تصميم هذه الماكينة لتشغيلها كماكينة محمولة يدوياً. يُوصى دائماً باستخدامها عند الوقوف على سطح صلب وثابت. يمكن استخدام الماكينة في أي وضع ولكن قبل أي استخدام، يجب على المشغل أن يكون في وضع آمن وأن يحكم قبضته على الماكينة وأن يكون موطئ قدمه ثابتاً، وأن يعي أن الماكينة قد تُحدث رد فعل لعزم الدوران. راجع قسم "إرشادات التشغيل".

كيفية الشروع في الاستخدام

عند تفرغ محتويات الماكينة تأكد من أنها سليمة وكاملة ولم يلحق بها تلف أثناء النقل. لا تستخدم ماكينة تالفة مطلقاً. قبل الاستخدام، تأكد من أن بطانة الدعم مثبتة ومرفقة بشكل صحيح. قم بتوصيل سلك الطاقة الكهربائية إلى ماكينة الصنفرة. قم بتوصيل سلك الطاقة الكهربائية إلى منفذ أرضي (تبلغ قوته من 220 إلى 240 فولت تيار متناوب، أو 60/50 هيرتز). للحصول على أفضل أداء لهذه الماكينة، يُوصى باستخدامها مع وحدة شفط الغبار من Mirka ومع منتجات الصنفرة الشبكية من Mirka. يتم توصيل سلك الطاقة الكهربائية من ماكينة الصنفرة إلى موصلات الطاقة الرئيسية في مقدمة شفاط الغبار. يمكنك استخدام خاصية بدء التشغيل التلقائي لوحدة شفط الغبار من خلال توصيل سلك الطاقة الكهربائية بماكينة الصنفرة في المقبس الموجود بوحدة شفط الغبار.

إرشادات التشغيل

- تم تصميم هذه الماكينة لتشغيلها كماكينة محمولة يدوياً. يمكن استخدام الماكينة في أي وضع. ملحوظة! يمكن لماكينة الصنفرة أن ينتج عنها عزم دوران رجعي عند البدء.
- تأكد من إيقاف تشغيل ماكينة الصنفرة. اختر كاشط مناسب وقم بتربكيه بإحكام في بطانة الدعم. تأكد من توسيط الكاشط على بطانة الدعم. للحصول على الأداء الأمثل نوصي باستخدام منتجات Mirka سواء بطانة الدعم أو منتجات الصنفرة الشبكية.
- يتم توضيح إجراءات تشغيل ماكينة الصنفرة وتغيير سرعتها وإيقاف تشغيلها في الشكل 2 و 3.
- الحد الأقصى لعدد الدورات في الدقيقة يمكن ضبطه من خلال الضغط على زر عدد الدورات في الدقيقة (+) للزيادة أو (-) للخفض، انظر الشكل 3. يمكن ضبط عدد الدورات في الدقيقة فيما يتراوح من 4000 إلى 8000 دورة في الدقيقة.
- عند الصنفرة، ضع الماكينة دائماً على سطح العمل قبل تشغيلها. يجب رفع الماكينة دائماً من سطح العمل قبل إيقافها. ويغيد ذلك في منع إحداث تجويف في سطح العمل بسبب سرعة الكاشط الزائدة.
- يُوصى بشدة استخدام الماكينة مع وحدة شفط الغبار من Mirka.

الصيانة

افصل دائماً الطاقة الكهربائية قبل إجراء الصيانة!

لا تستخدم سوى استخدم قطع الغيار الأصلية التي تُصنعها Mirka!



استبدال بطانة الدعم

الأدوات المطلوبة: رأس سداسي الشكل 19 مم ومفك براغي فيليبس

1. أزل الغطاء البرغي. فك البرغي لإزالة بطانة الدعم.
2. أزل البرغي.
3. أزل البطانة القديمة.
4. ثبت بطانة الدعم الجديدة بعمود الدوران (الذي تتم محاذاته بشكل صحيح) وأحكم ربط برغي البطانة بالرأس سداسي الشكل.
5. ثبت الغطاء البرغي.

استبدال بطانة الدعم والواجهة

الأدوات المطلوبة: مفك براغي مسطح الرأس

البطانة المزودة بسطح فيلكرو: قم بتغييرها على النحو الموضح بقسم استبدال بطانة الدعم.

البطانة المسطحة مع الواجهة:

1. أزل البراغي (8 قطع).
2. أزل الواجهة.
3. إزالة بطانة الدعم وتثبيتها. انظر القسم أعلاه "استبدال بطانة الدعم".
4. ثبت واجهة جديدة.
5. أعد تثبيت البراغي (8 قطع).

استبدال سداة الكايح

1. أزل بطانة الدعم كما هو موضح أعلاه.
2. اسحب سداة الكايح القديمة من التجويف الخاص بها.
3. ركب سداة الكايح الجديدة في التجويف.
4. أعد تثبيت بطانة الدعم كما هو موضح أعلاه.

الخدمة الإضافية

ينبغي أن تتم عمليات الصيانة بواسطة العاملين المُدرَّبين على ذلك. للحفاظ على صلاحية ضمان الماكينة، ولضمان الأداء والأمان المتأليين للماكينة؛ يجب إجراء الصيانة من قبل أحد مراكز الصيانة المُتعمَّدة التابعة لشركة Mirka. لتحديد موقع مركز الصيانة المُتعمَّد التابع لشركة Mirka؛ اتصل بخدمة العملاء الخاصة بشركة Mirka أو بالبالغ التابع التابع لشركة Mirka.

دليل استكشاف الأخطاء وإصلاحها

المشكلة	السبب المحتمل	الحل
مؤشر ضوئي متعدد الأغراض يومض بشكل متبادل باللون الأحمر والأخضر.	تم التوصيل بمنفذ طاقة رئيسي به فولطية غير صحيحة.	قم بتوصيل ماكينة الصنفرة بمقبس الطاقة الرئيسي المتوافق مع الفولطية الاسمية للماكينة.
عدم وجود ضوء من المؤشر الضوئي متعدد الأغراض عند تشغيل الماكينة.	سلك الطاقة الكهربائية غير مثبت في ماكينة الصنفرة أو بمقبس الطاقة الرئيسي.	قم بتوصيله بطريقة صحيحة.
وميض المؤشر الضوئي متعدد الأغراض بالأحمر ثم تشغيل الماكينة ببطء حتى 4000 دورة في الدقيقة أثناء الصنفرة.	درجة حرارة ماكينة الصنفرة عالية للغاية. هذا الوميض يشير إلى وجود حمل طويل الأجل ثقيل للغاية.	يجب تقليل الحمل على ماكينة الصنفرة لفترة زمنية لتبدأ ماكينة الصنفرة في استعادة سرعتها مرة أخرى.
وميض المؤشر الضوئي متعدد الأغراض بالأحمر وانخفاض طفيف في عدد الدورات في الدقيقة.	حمل ثقيل لفترة قصيرة	استخدم حمل أخف وسوف يتغير ضوء المؤشر الضوئي متعدد الأغراض تلقائيًا إلى اللون الأخضر.
سدادة الكابح لا تعمل.	سدادة كبح متآكلة أو محمل عمود دوران تالف.	افحص سدادة الكابح أو محمل عمود الدوران واستبدلها عند الضرورة.
توقفت ماكينة الصنفرة والمؤشر الضوئي متعدد الأغراض مضيء باللون الأحمر.	الماكينة في وضع الأمان بسبب ارتفاع درجة الحرارة.	انتظر حتى تبرد الماكينة.

معلومات التخلص من الماكينة

خطر



إرشادات التخلص من الأجهزة الكهربائية القديمة. يتم إنهاء خدمة المعدات غير المستعملة عن طريق إزالة سلك الطاقة. خاص بدول الاتحاد الأوروبي فقط: لا يمكن التخلص من المعدات الكهربائية مع المخلفات المنزلية. وفقاً للتوجيهات الأوروبية 2002/95/EC، و 2012/19/EU، و 2003/108/EC بشأن مخلفات المعدات الكهربائية والإلكترونية واستخدامها بموجب القانون المحلي، فإن المعدات الإلكترونية التي تصل إلى نهاية عمرها الافتراضي يجب أن يتم جمعها بشكل منفصل وأخذها إلى منشأة إعادة تدوير ملائمة بيئياً.

Декларация за съответствие

<p>Mirka Ltd, 66850 Jeppo, Финландия декларира на своя собствена отговорност, че продуктът електрическа ексцентрикова машина за шлифване Mirka® LEROS 225 mm (9") 8000 об/мин (вижте таблица „Технически данни“ за конкретния модел), за който се отнася настоящата декларация, съответства на следните стандарти или други нормативни документи: EN 62841-1:2014, EN 62841-2-4:2014, EN 55014-1, EN 55014-2, EN 61000-3-2:2014, EN 61000-3-3:2013 в съответствие с регламенти 2006/42/ЕО, 2014/30/ЕС, 2011/65/ЕС.</p>		
<p>Jeppo 31.03.2017 г. Място и дата на издаване</p>	<p>MIRKA Фирма</p>	<p> Stefan Sjöberg, главен изпълнителен директор</p>
<p>Инструкциите за експлоатация включват: Детайлен изглед, Спецификация на детайлите, Декларация за съответствие, Важно, Предупреждение, Внимание, Допълнителни предупреждения във връзка с безопасността, Таблица с технически данни, Информация относно шум и вибрации, Правилна работа с инструмента, Работни станции, Как да започнете, Инструкции за експлоатация, Техническо обслужване, Смяна на опорната подложка, Смяна на опорната подложка и междинната подложка, Смяна на уплътнението на спирачката, Допълнително сервизно обслужване, Ръководство за отстраняване на неизправности, Информация за изхвърляне като отпадък.</p>	<p>Производител/доставчик Mirka Ltd 66850 Jeppo, Финландия Тел. +358 20 760 2111 Факс +358 20 760 2290 www.mirka.com</p>	<p></p>

Превод на оригиналните инструкции. Запазваме правото си да правим промени по това ръководство без предварително предупреждение.

Важно

Внимателно прочетете тези инструкции за безопасност и експлоатация, преди да монтирате, работите с или обслужвате този инструмент. Запазете тези инструкции на сигурно и леснодостъпно място.

Необходими лични предпазни средства



Прочетете ръководството за оператора



Носете предпазни очила



Носете защита за слуха



Носете предпазни ръкавици



Носете маска за лицето



Предупреждение: Потенциално опасна ситуация, която може да доведе до смърт или сериозно нараняване и/или материални щети.

Внимание: Потенциално опасна ситуация, която може да доведе до леко или средно нараняване и/или материални щети.

Моля, внимателно прочетете и спазвайте

- Общи промишлени наредби за здраве и безопасност на работното място, част 1910, OSHA 2206, налични от: Superintendent of Documents; Government Printing Office; Washington DC 20402
- Държавни и местни регламенти

ПРЕДУПРЕЖДЕНИЕ

- Винаги носете необходимото лично предпазно оборудване в съответствие с инструкциите на производителя и местните/националните стандарти, когато използвате този инструмент.
- Електрическата безопасност на инструмента се гарантира само при използване на оригинални опорни подложки Mirka.
- Не използвайте електрически инструменти, когато сте уморени или сте под влияние на наркотични средства, алкохол или медикаменти.
- Прочетете спецификацията за безопасност на материалите (MSDS) за работната повърхност.
- Използвайте инструмента с аспирация на праха. Подходящата аспирация за праха ще намали опасния прах.
- Не се пресягайте. Операторът трябва винаги да стои в стабилно положение, да държи инструмента здраво и да е стъпил върху твърд под.
- Не носете широки дрехи или бижута. Пазете косата, дрехите и ръкавиците си от движещите се части. Широките дрехи, бижутата или дългата коса могат да бъдат захванати от движещите се части.
- В случай на физически дискомфорт в ръцете/китките спрете работа и потърсете медицинска помощ. Продължителната работа, повторните движения и прекомерното излагане на вибрации може да предизвикат нараняване на ръката и китката.
- Не използвайте електрически инструменти в експлозивна среда, като например при наличие на запалими течности, газове или прах. Електрическите инструменти създават искри, които може да възпламенят праха или изпаренията.

ВНИМАНИЕ

- Свалете ключа за подложката, преди да включите инструмента към захранването.
- Поддържайте работната зона чиста и добре осветена.
- Винаги изключвайте захранването преди смяна на абразива. Уверете се, че абразивът е точно центриран и добре закрепен към опорната подложка.
- Пазете децата и околните на разстояние по време на работа с електрически инструмент. Разсейването може да Ви накара да загубите контрол.
- Винаги внимавайте, за да работите безопасно. Никога не носете, съхранявайте или оставяйте инструмента без наблюдение, ако е включен към захранване.
- Пазете ръцете си от въртящата се подложка по време на работа.
- Не позволявайте инструментът да работи на празен ход, без да предприемете превантивни мерки за лицата или предметите в случай на извърчане на абразива или опорната подложка.
- Не използвайте в условия на влага.

Допълнителни предупреждения във връзка с безопасността

- Прочетете всички инструкции, преди да използвате този инструмент. Всички оператори трябва да са напълно обучени в правилната и безопасна употреба на този инструмент.
- Винаги закрепвайте покриващата капачка след монтиране на опорната подложка.
- Всяко техническо обслужване трябва да се извършва от обучен персонал. За сервизно обслужване се свържете с оторизиран сервизен център на Mirka!
- Винаги използвайте инструментите с устройства за защита срещу остатъчен ток (RCD) с номинален остатъчен ток от 30 mA или по-малко.
- Контактът на захранването и конектора са предназначени за уреди, различни от IEC уред. Използвайте само оригинален захранващ кабел на Mirka. Захранващият кабел на Mirka може да бъде закупен от Вашия дилър на Mirka.
- Редовно проверявайте инструмента, опорната подложка, захранващия кабел и скрепителните елементи за износване.
- Почиствайте или сменяйте редовно торбичката за събиране на прах на аспирацията. Прахът може да е силно запалим. Почистването или смяната на торбичката също така гарантира оптимална производителност.
- Винаги проверявайте дали спецификациите на електрическия инструмент отговарят на електрозахранването (V, Hz).
- Внимавайте и не допускайте дрехи, връзки, коса, почистващ кърпи и др. да бъдат захванати от движещите се части на инструмента.
- Ако инструментът показва признаци за неизправност, незабавно прекратете работата с него и го предайте за сервизно обслужване и ремонт.

Технически данни

Mirka® LEROS	950CV
Мощност	350 W
Захранващо напрежение	220 – 240 VAC
Скорост	4000 – 8000 об/мин
Орбита	5,0 mm (3/16")
Размер на опорната подложка	Ø 225 mm (9")
Тегло	3,5 kg (7,72 lbs)
Степен на защита	I

Информация относно шума и вибрациите

Измерените стойности са определени съгласно EN 62841-1.

Mirka® LEROS	950CV
Ниво на звуково налягане (L_{pA})	84,3 dB(A)
Ниво на звукова мощност (L_{WA})	95,3 dB(A)
Неточност при измерването на шума K	3,0 dB
Стойност на вибрационните емисии a_h^*	< 2,5 m/s ²
Неточност на вибрационните емисии K*	1,5 m/s ²

Спецификациите са предмет на промяна без предварително уведомление. Диапазонът на моделите може да варира за различните пазари.

* Посочените в таблицата стойности са получени от лабораторни изпитвания в съответствие с посочените нормативни документи и стандарти и не са достатъчни за оценка на риска. Стойностите, измерени на конкретно работно място, може да са по-високи от посочените. Стойността на действителната експозиция и нивото на риска или вредата, изпитани от дадено лице, са уникални за всяка ситуация и зависят от околната среда, индивидуалния начин на работа с машините, конкретния обработван материал, конструкцията на работната станция, както и от времето на експозиция и физическото състояние на потребителя. Mirka Ltd. не носи отговорност за последиците от използването на посочените стойности вместо реалните стойности на експозиция за каквато и да било отделна оценка на риска.

Допълнителна информация за здравето и безопасността на работното място можете да видите на следните уебсайтове:

<https://osha.europa.eu/en> (за Европа) или <http://www.osha.gov> (за САЩ)

Правилна работа с инструмента

Тази машина за шлифване е предназначена за шлифване на гипсокартон, боя, дърво, пластмасата и др. с помощта на предназначени за целта абразиви. Не използвайте тази машина за шлифване за цели, различни от посочените, без да се консултирате с производителя или с упълномощения доставчик на производителя. Не използвайте опорни подложки, чиято работна скорост е по-ниска от 8000 об/мин на празен ход. Отворите за въздушно охлаждане на инструмента трябва да са винаги чисти и незапушени, за да се осигури циркулация на въздуха. Каквито и да било работи по техническото обслужване или ремонта на инструмента трябва да се извършват от оторизиран сервизен център.

Работни станции

Инструментът е предназначен за употреба като ръчен инструмент. Препоръчително е инструментът да се използва, докато операторът е застанал на твърд под. Той може да се използва в каквато и да било позиция, но преди каквато и да било употреба операторът трябва да заеме стабилна поза, хващайки здраво инструмента и стъпвайки стабилно на пода, и трябва да е наясно, че машината за шлифване може да развие откат вследствие на въртящия момент. Вижте раздела „Инструкции за експлоатация“.

Как да започнете

Когато разопаковате инструмента, се уверете, че той е изправен, в пълен комплект и не е бил повреден по време на транспорта. Никога не използвайте повреден инструмент.

Преди употреба проверете дали опорната подложка е правилно поставена и затегната. Свържете захранващия кабел към машината за шлифване. Свържете захранващия кабел към заземен контакт (220 – 240 VAC, 50/60 Hz).

За да се възползвате от оптималните работни характеристики на този инструмент, се препоръчва да го използвате с аспирация за прах на Mirka и изделията за мрежесто шлифване на Mirka.

Захранващият кабел на машината за шлифване е свързан към електрическото захранване чрез конектора на челната страна на аспирацията за прах. Чрез включване на захранващия кабел на машината за шлифване към контакта на аспирацията за прах е възможно да се използва функцията за автоматично включване на аспирацията.

Инструкции за експлоатация

- Инструментът е предназначен за употреба като ръчен инструмент. Инструментът може да се използва във всякакво положение. Забележка! Машината за шлифване може да развие откат при стартиране вследствие на въртящия момент.
- Уверете се, че машина за шлифване е изключена. Изберете подходящ абразив и го закрепете за опорната подложка. Уверете се, че абразивът е центриран на опорната подложка. За оптимални работни характеристики ние препоръчваме опорна подложка на Mirka и изделия за мрежесто шлифване на Mirka.
- Включването, промяната на оборотите и спирането на машината за шлифване са описани на фигури 2 и 3.
- Максималните обороти могат да се регулират чрез натискане на грт+ (об/мин +) или грт- (об/мин -) – фигура 3. Оборотите могат да се регулират в диапазона от 4000 до 8000 об/мин.
- Когато шлифовате, винаги поставяйте инструмента върху работната повърхност и след това го стартирайте. Винаги отделяйте инструмента от работната повърхност, преди да го спрете. Това ще предотврати издълбаване на работната повърхност поради прекалено високата скорост на абразива.
- Настоятелно се препоръчва инструментът да се използва в комбинация с аспирацията за прах на Mirka.

Техническо обслужване



Винаги изключвайте захранването, преди да извършите техническо обслужване!
Използвайте само оригинални резервни части Mirka!

Смяна на опорната подложка

Необходими инструменти: шестостенен гнездови ключ 19 mm и кръстата отвертка.

1. Свалете покриващата капачка. Развийте винта, за да свалите опорната подложка.
2. Свалете винта.
3. Свалете старата подложка.
4. Закрепете новата опорна подложка към шпиндела (правилно центрована) и затегнете винта на подложката с шестостенния гнездови ключ.
5. Закрепете покриващата капачка.

Смяна на опорната подложка и междинната подложка

Необходим инструмент: плоска отвертка.

Подложка с велкро: Сменете я по описания в раздела за смяна на опорната подложка начин.

Обикновена подложка с междинна подложка:

1. Свалете винтовете (8 бр.).
2. Свалете междинната подложка.
3. Сваляне и закрепване на опорна подложка. Вижте раздела по-горе „Смяна на опорната подложка“.
4. Поставете нова междинна подложка.
5. Монтирайте обратно винтовете (8 бр.).

Смяна на уплътнението на спирачката

1. Свалете опорната подложка, както е описано по-горе.
2. Извадете старото уплътнение на спирачката от неговия канал.
3. Вкарайте новото уплътнение на спирачката в канала.
4. Монтирайте обратно опорната подложка, както е описано по-горе.



Допълнително сервизно обслужване

Сервизното обслужване трябва винаги да се извършва от обучен персонал. За да запазите валидността на гаранцията на инструмента и да гарантирате оптималната му безопасност и работни характеристики, сервизното обслужване трябва да се извършва от оторизиран сервизен център на Mirka. За да откриете местния оторизиран сервизен център на Mirka, се свържете с отдела за обслужване на клиенти на Mirka или Вашия представител на Mirka.

Ръководство за отстраняване на неизправности

Симптом	Вероятна причина	Решение
Многофункционалният светодиод мига, превключвайки между червено и зелено.	Включване към електрически контакт с неправилно напрежение.	Включете машината за шлифване в електрически контакт, който съответства на номиналното напрежение на инструмента.
При включването многофункционалният светодиод не свети.	Захранващият кабел не е правилно свързан към машината за шлифване или контакта на електрическата мрежа.	Свържете го правилно.
Многофункционалният светодиод свети в червено, а машината за шлифване се забавя до 4000 об/мин по време на шлифване.	Температурата на машината за шлифване е прекалено висока. Прекалено голямо продължително натоварване.	Намалете натоварването на машината за шлифване за известно време и скоростта ще се повиши отново.
Многофункционалният светодиод свети в червено и оборотите в минута са леко намалени.	Прекалено голямо краткотрайно натоварване.	Използвайте по-малко натоварване и многофункционалният светодиод промени цвета си автоматично на зелен.
Уплътнението на спирачката не работи.	Износено уплътнение на спирачката или повреден лагер на шпиндела.	Проверете и сменете уплътнението на спирачката или лагера на шпиндела, ако е необходимо.
Машината за шлифване е спряла и многофункционалният светодиод свети в червено.	Инструментът е в режим за безопасност поради висока температура.	Изчакайте, докато инструментът се охлади.



Информация за изхвърляне като отпадък



ОПАСНОСТ

Указания за изхвърляне като отпадък на стари уреди. Направете излишните ръчни електрически инструменти неизползваеми чрез отстраняване на захранващия кабел. Само за държави от ЕС: Не изхвърляйте електрическите инструменти заедно с битовите отпадъци. Съгласно Европейски директиви 2002/95/EO, 2012/19/ЕС и 2003/108/EO за отпадъците от електрическо и електронно оборудване и тяхното прилагане в съответствие с националното законодателство електрически инструменти, чийто срок на експлоатация е изтекъл, трябва да се събират отделно и да се връщат в щадящо околната среда предприятие за рециклиране.

Prohlášení o shodě

<p>Mirka Ltd, 66850 Jeppo, Finsko prohlašuje na vlastní odpovědnost, že výrobek Elektrická excentrická bruska 225 mm (9 palců) 8 000 ot/min Mirka® LEROS (konkrétní model viz tabulka „Technické údaje“), kterých se prohlášení týká, je ve shodě s následujícími normami nebo jinými normativními dokumenty: EN 62841-1:2014, EN 62841-2-4:2014, EN 55014-1, EN 55014-2, EN 61000-3-2:2014, EN 61000-3-3:2013, v souladu s nařízením 2006/42/ES, 2014/30/EU, 2011/65/EU.</p>		
<p>Jeppo 31. 3. 2017 Místo a datum vydání</p>	<p>MIRKA Společnost</p>	<p> Stefan Sjöberg, CEO</p>
<p>Návod k obsluze obsahuje: Rozložený pohled, Seznam dílů, Prohlášení o shodě, Důležité, Výstraha, Upozornění, Doplnková bezpečnostní upozornění, Technické údaje, Informace o hluku a vibracích, Správné používání nářadí, Pracoviště, Jak používat nářadí, Návod k obsluze, Údržba, Výměna podložky, Výměna podložky a vložky, Výměna těsnění brzdy, Další servis, Průvodce odstraňováním závad, Informace o likvidaci.</p>	<p>Výrobce/dodavatel Společnost Mirka Ltd 66850 Jeppo, Finsko Tel. +358 20 760 2111 Fax +358 20 760 2290 www.mirka.com</p>	<p></p>

Příklad původních instrukcí. Vyhrazuje si právo změnit tento návod k obsluze bez předchozího upozornění.

Důležité

Před instalací, uvedením do provozu a prováděním údržby nářadí si přečtěte všechny uvedené bezpečnostní a provozní pokyny. Tyto pokyny uschovejte na bezpečném a snadno dostupném místě.

Vyžadované osobní ochranné prostředky



Přečtěte si návod k obsluze



Používejte ochranné brýle



Používejte ochranu sluchu



Používejte ochranné rukavice



Používejte respirátor



Výstraha: Nebezpečí vážného nebo smrtelného zranění nebo škody na majetku.

Upozornění: Nebezpečí lehkého nebo středně závažného zranění nebo škody na majetku.

Přečtěte si a dodržujte pokyny

- Bezpečnost a ochrana zdraví při práci, část 1910, OSHA 2206, k dispozici: Superintendent of Documents; Government Printing Office; Washington DC 20402
- Národní a místní předpisy

VÝSTRAHA

- Při práci s nářadím vždy používejte předepsané osobní ochranné prostředky v souladu s pokyny výrobce a místními/národními předpisy.
- Elektrická bezpečnost nářadí je zajištěna jen při používání originálních podložek.
- Nepoužívejte nářadí, když jste unaveni nebo pod vlivem léků, alkoholu nebo drog.
- Přečtěte si bezpečnostní list materiálu obrobku.
- Při používání nářadí mějte zapnuté odsávání prachu. Vhodný systém odsávání sníží obsah nebezpečného prachu.
- Nenahýbejte se mimo běžný dosah. Obsluha musí vždy zaujmout bezpečný postoj, musí nářadí pevně držet a stabilně stát na pevném povrchu.
- Nenoste volné oblečení ani šperky. Snažte se, aby se vám vlasy, oblečení nebo rukavice nezapletly do pohyblivých částí.
- Pokud pocítíte jakékoli zdravotní potíže s rukou nebo zápěstím, ukončete práci a vyhledejte lékaře. Opakované pracovní pohyby a nadměrné působení vibrací mohou způsobit zdravotní potíže v oblasti ruky, zápěstí nebo paže.
- Nepoužívejte nářadí ve výbušném prostředí, například tam, kde se vyskytují hořlavé kapaliny, plyny nebo prach. Při práci s nářadím vznikají jiskry, které by mohly daný prach nebo plyny vznítit.

UPOZORNĚNÍ

- Před připojením nářadí k přívodu energie sejměte klíč.
- Pracoviště udržujte čisté a dobře osvětlené.
- Před výměnou brusného kotouče nářadí vždy odpojte od přívodu energie. Brusný kotouč by měl být dokonale vystředěn a pevně uchycen k podložce.
- Při práci s nářadím by měly děti a přihlízející zachovávat bezpečnou vzdálenost. Při vyrušování byste mohli ztratit kontrolu.
- Vždy dbejte na bezpečnost při práci. Nářadí zapojené k přívodu energie nikdy nepřenášejte, neskladujte ani neponechávejte bez dozoru.
- Při práci udržujte ruce v bezpečné vzdálenosti od brusného kotouče.
- Nenechávejte nářadí volně běžet bez zajištění ochrany osob nebo předmětů pro případ odlétnutí brusného kotouče nebo podložky.
- Nepoužívejte ve vlhkém prostředí.

Doplnková bezpečnostní upozornění

- Před použitím nářadí si přečtěte všechny pokyny. Všichni uživatelé musí být plně proškoleni, jak toto nářadí řádně a bezpečně používat.
- Po nasazení podložky nezapomínejte znovu připevnit ochrannou krytku.
- Veškeré servisní práce smí provádět pouze kvalifikovaný personál. Servisní práce svěřte autorizovanému servisnímu středisku společnosti Mirka.
- Společně s nářadím vždy používejte proudový chránič (RCD) se jmenovitým rozdílovým vypínacím proudem 30 mA nebo méně.
- Nástrčka a přívodka představují konektory pro spotřebiče nevyhovující směrnícím IEC. Používejte výhradně originální napájecí kabel Mirka. Napájecí kabel Mirka můžete zakoupit u prodejce značky Mirka.
- Pravidelně kontrolujte opotřebení nářadí, podložky, napájecího kabelu i přípojek.
- Pravidelně vyprazdňujte a vyměňujte sáček odsavače prachu. Prach může být extrémně hořlavý. Čištění nebo výměny sáčku také zajistí optimální výkon.
- Technické údaje nářadí by měly vždy odpovídat přívodu energie (V, Hz).
- Dávejte pozor, aby se do pohyblivých částí nářadí nezapletlo oblečení, vlasy, hadry na čištění a podobně.
- V případě závady nářadí přestaňte používat a neprodleně zajistěte provedení opravy nebo údržby.

Technické údaje

Mirka® LEROS	950CV
Výkon	350 W
Vstupní napětí	220–240 V stř.
Otáčky	4 000 až 8 000 ot/min
Rozkmit	5,0 mm (3/16")
Velikost podložky	Ø 225 mm (9 palců)
Hmotnost	3,5 kg (7,72 libry)
Stupeň krytí	I

Informace o hluku a vibracích

Hodnoty měřeny v souladu s normou EN 62841-1.

Mirka® LEROS	950CV
Hladina akustického tlaku (L_{pA})	84,3 dB(A)
Hladina akustického výkonu (L_{wA})	95,3 dB(A)
Nejistota měření hluku K	3,0 dB
Hodnota emise vibrací a_h^*	< 2,5 m/s^2
Nejistota měření vibrací K*	1,5 m/s^2

Specifikace výrobku se mohou změnit bez předchozího upozornění. Modelová řada se může na různých trzích lišit.

* Hodnoty uvedené v tabulce jsou odvozeny od laboratorních testů prováděných v souladu s uvedenými předpisy a normami a nejsou vhodné pro vyhodnocování rizik. Hodnoty naměřené na individuálních pracovištích mohou být vyšší než deklarované hodnoty. Skutečné expoziční hodnoty a stupeň škodlivosti nebo ohrožení pracovníka závisí na konkrétní situaci a na okolním prostředí, individuálním způsobu práce s nářadím, obráběném materiálu, architektonickém řešení pracoviště, době expozice a na fyzické kondici. Společnost Mirka Ltd. nepřijímá žádnou odpovědnost za následky použití deklarovaných hodnot pro účely individuálního vyhodnocení rizika namísto skutečných expozičních hodnot.

Další informace o bezpečnosti a ochraně zdraví při práci naleznete na těchto webových stránkách: <https://osha.europa.eu/en> (Evropa) nebo <http://www.osha.gov> (USA)

Správné používání nářadí

Bruska je určena pro broušení štuků, maleb, dřeva, plastů apod. brusnými kotouči určenými pro tyto účely. Bez předchozí konzultace s výrobcem nebo autorizovaným dodavatelem výrobce brusku nepoužívejte k jiným než specifikovaným účelům. Nepoužívejte podložky pro brusný kotouč, které jsou určeny pro otáčky naprázdno nižší než 8 000 ot/min. Větrací otvory krytu na nářadí musejí být průchozí a čisté, aby jimi mohl proudit chladicí vzduch. Jakékoli servisní práce nebo opravy, při kterých je nutné otevřít nářadí, smí provádět pouze autorizované servisní středisko.

Pracoviště

Nářadí je určeno pro ruční používání. Při práci s nářadím je doporučeno stát na pevném povrchu. Nářadí lze použít v jakékoli poloze. Před takovým použitím musí obsluha zaujmout bezpečnou polohu, musí se pevně držet nebo stát a vzít v úvahu, že nářadí může vyvinout reakční moment. Viz část „Návod k obsluze“.

Jak používat nářadí

Po vybalení nářadí zkontrolujte, zda je neporušené, kompletní a nevykazuje poškození způsobené přepravou. Poškozené nářadí nikdy nepoužívejte.

Než s nářadím začnete pracovat, zkontrolujte, zda je správně připevněna a utáhnuta podložka. Zapojte do brusky napájecí kabel. Napájecí kabel zapojte do uzemněné zásuvky (220–240 V stř., 50/60 Hz).

K dosažení maximální výkonnosti tohoto nářadí doporučujeme používat odsavač prachu Mirka a výrobky pro bezprašné broušení značky Mirka.

Napájecí kabel z brusky je zapojen do napájecího zdroje v přední části odsavače prachu. Pokud napájecí kabel brusky zapojíte do zásuvky na odsavač prachu, lze používat funkci automatického spuštění odsavače prachu.

Návod k obsluze

- Nářadí je určeno pro ruční používání. Nářadí lze používat v libovolné poloze. Poznámka: Při spuštění může bruska vyvinout určitý krouticí moment.
- Bruska musí být vypnutá. Vyberte vhodný brusný kotouč a připevněte jej na podložku. Brusný kotouč by měl být na podložce vystředěn. Doporučujeme používat podložku Mirka a výrobky Mirka pro bezprašné broušení, které vám zajistí optimální výsledky.
- Zapnutí nářadí, změna rychlosti a zastavení brusky je popsáno na obrázcích 2 a 3.
- Hodnotu maximálních otáček můžete nastavit stisknutím tlačítka RPM+ nebo RPM– (obrázek 3). Otáčky lze nastavit v rozsahu od 4 000 do 8 000 ot/min.
- Při broušení vždy položte brusný kotouč na obrobek a teprve poté nářadí zapněte. Před vypnutím vždy nejprve zvedněte brusný kotouč z obrobku. Zabráníte tím vytvoření prohlubně na obrobku způsobené nadměrnou rychlostí brusného kotouče.
- Důrazně doporučujeme používat toto nářadí v kombinaci s odsavačem prachu Mirka.

Údržba



Před prováděním údržby vždy odpojte napájení!
Používejte pouze originální náhradní díly Mirka!

Výměna podložky

Požadované nástroje: Nástrčný klíč 19 mm a křížový šroubovák.

- Sejměte ochranný kryt. Odšroubujte šroub, aby bylo možné odebrat podložku.
- Vyjměte šroub.
- Vyjměte starou podložku.
- Nasadte novou podložku (správně zarovnanou) na vřeteno a utáhněte šroub s vnitřním šestihranem.
- Nasadte ochranný kryt.

Výměna podložky a vložky

Požadovaný nástroj: Šroubovák.

Podložka s povrchem Velcro: Výměnu proveďte podle popisu v části o výměně podložky.

Rovná podložka s vložkou:

- Vyšroubujte 8 šroubů.
- Vyjměte vložku.
- Vyjmutí a nasazení podložky. Viz část „Výměna podložky“.
- Nasadte novou vložku.
- Zašroubujte 8 šroubů.

Výměna těsnění brzdy

1. Sejměte podložku výše uvedeným postupem.
2. Staré těsnění brzdy vytáhněte z drážky.
3. Do drážky nasadte nové těsnění.
4. Namontujte podložku výše uvedeným postupem.



Další servis

Servisní práce musí vždy provádět pouze kvalifikovaný personál. Pro udržení platnosti záruky a zajištění optimální úrovně bezpečnosti a výkonu nářadí musí být opravy a údržba prováděny autorizovaným servisním střediskem společnosti Mirka. Adresu nejbližšího servisního střediska Mirka vám sdělí zákaznické středisko nebo váš dealer společnosti Mirka.

Průvodce odstraňováním závad

Příznak	Možná příčina	Řešení
Víceúčelová kontrolka LED bliká červeně a zeleně.	Bruska je zapojena do hlavního přívodu elektrické energie s nevhodným napětím.	Zapojte brusku do přívodu energie s jmenovitým napětím určeným pro dané nářadí.
Po zapnutí se víceúčelová kontrolka LED nerozsvítí.	Napájecí kabel není správně připojen k brusce nebo do síťové zásuvky.	Zapojte kabel správně.
Víceúčelová kontrolka LED svítí červeně a otáčky při broušení klesají na 4 000 ot/min.	Příliš vysoká teplota brusky. Příliš velké dlouhodobé zatížení.	Na určitou dobu snižte zatížení brusky a otáčky se opět zvýší.
Víceúčelová kontrolka LED svítí červeně a otáčky jsou mírně nižší.	Příliš velké krátkodobé zatížení.	Snižte zatížení brusky a víceúčelová kontrolka LED automaticky změní barvu na zelenou.
Těsnění brzdy nefunguje.	Opotřebované těsnění brzdy nebo poškozené ložisko vřetena.	Zkontrolujte těsnění brzdy nebo ložisko vřetena. Pokud je potřeba, vyměňte je.
Bruska se zastaví a víceúčelová kontrolka LED svítí červeně.	Nářadí je v bezpečnostním režimu kvůli vysoké teplotě.	Vyčkejte, dokud nářadí nevychladne.

Informace o likvidaci



NEBEZPEČÍ

Pokyny pro likvidaci starých elektrospotřebičů Nářadí určené k likvidaci znehodnotte odstraněním napájecího kabelu. Pouze pro země EU: Elektrické nářadí se nesmí likvidovat společně s domovním odpadem. Směrnice 2002/95/ES, 2012/19/EU a 2003/108/ES o likvidaci elektrických a elektronických zařízení (a na jejich základě zavedené vnitrostátní právní předpisy) stanoví, že elektrické nářadí po konci životnosti musí být shromažďováno odděleně a odevzdáno autorizované organizaci k recyklaci.

Overensstemmelseserklæring

<p>Mirka Ltd, 66850 Jeppo, Finland erklærer, at det alene er vores ansvar, at produktet Mirka® LEROS 225 mm (9") 8.000 rpm elektrisk oscillerende rondelslibemaskine (se tabellen "Tekniske data" for den pågældende model), for hvilket denne deklaration er gældende, er i overensstemmelse med følgende standarder eller andre normative dokumenter: EN 62841-1:2014, EN 62841-2-4:2014, EN 55014-1, EN 55014-2, EN 61000-3-2:2014, EN 61000-3-3:2013, i overensstemmelse med direktiverne 2006/42/EF, 2014/30/EU, 2011/65/EU.</p>		
<p>Jeppo 31.03.2017</p> <p>Sted og dato for udstedelse</p>	<p>MIRKA</p> <p>Virksomhed</p>	 <p>Stefan Sjöberg, CEO</p>
<p>Brugsanvisningen omfatter: Sprængskitse, Komponentliste, Overensstemmelseserklæring, Vigtigt, Advarsel, Forsigtig, Yderligere sikkerhedsadvarsler, Tabellen Tekniske data, Støj- og vibrationsoplysninger, Korrekt brug af værktøjet, Arbejdsstationer, Sådan kommer du i gang, Brugsanvisning, Vedligeholdelse, Udskiftning af underlagspude, Udskiftning af underlagspude og interface, Udskiftning af bremseforsegling, Yderligere service, Fejlfindingsguide, Bortskaffelsesoplysninger.</p>	<p>Producent / Leverandør Mirka Ltd 66850 Jeppo, Finland Tlf. +358 20 760 2111 Fax +358 20 760 2290 www.mirka.com</p>	

Øversættelse af den originale brugsanvisning. Vi forbeholder os ret til at ændre i manualen uden forudgående varsel.

Vigtigt

Læs disse sikkerheds- og brugsanvisninger omhyggeligt inden installering, betjening eller vedligeholdelse af dette værktøj. Opbevar disse vejledninger et sikkert og tilgængeligt sted.

Påkrævede personlige værnemidler



Læs brugsanvisningen



Bær sikkerhedsbriller



Bær hørevern



Bær sikkerhedshandsker



Bær ansigtsmaske



Advarsel: Potentielt risikofyldt situation, der kan resultere i dødsfald eller alvorlig person- og/eller tingskade.

Forsigtig! Potentielt risikofyldt situation, der kan resultere i mindre eller moderat alvorlig person- og/eller tingskade.

Følgende bedes læst og overholdt

- General Industry Safety & Health Regulations, part 1910, OSHA 2206 (generelle arbejdssikkerheds- og sundhedsregler, afsnit 1910), der kan rekvireres fra:
Superintendent of Documents; Government Printing Office; Washington DC 20402
- Nationale og regionale regulativer.

ADVARSEL

- Benyt altid personlige værnemidler i overensstemmelse med producentens anvisninger og lokale/nationale standarder, når dette værktøj benyttes.
- Der er kun garanti for værktøjets elektriske sikkerhed, hvis der benyttes originale underlagspuder fra Mirka.
- Anvend ikke elværktøj, hvis du er træt eller påvirket af medikamenter, alkohol eller medicin.
- Læs materialesikkerhedsdatabladet (MSDS) for den overflade, der skal bearbejdes.
- Tilslut et udsugningsanlæg, når værktøjet benyttes. Et egnet udsugningsanlæg vil nedsætte mængden af skadeligt støv.
- Forsøg ikke at række længere ud, end du kan nå. Operatøren skal altid stå i en sikker position med et fast greb og stabilt fodfæste på et stabilt gulv.
- Undgå at være iført løsthængende tøj eller smykker. Hold hår, tøj og handsker væk fra bevægelige dele. Løsthængende tøj, smykker eller langt hår kan blive fanget af bevægelige dele.
- Oplever du fysiske problemer i hånd/håndled, skal du ophøre med at udføre dette arbejde og søge læge. Hånd-, håndleds- og armskader kan opstå, hvis arbejdet medfører en gentagelse af de samme bevægelser, eller man overeksponeres for vibrationer.
- Anvend ikke elværktøj i eksplosive miljøer, for eksempel tilstedeværelse af brandbare væsker, luftarter eller støv. Elektrisk værktøj danner gnister, der kan antænde støv eller dampe.

FORSIGTIG

- Fjern skruenøglen, inden værktøjet tilsluttes strømforsyningen.
- Hold arbejdsområdet ryddeligt og godt oplyst.
- Afbryd altid strømforsyningen, inden du skifter slibeprodukt. Du skal sikre dig, at slibeproduktet er perfekt centeret og sikkert fastgjort til underlagspuden.
- Sørg for, at børn og tilskuere opholder sig på sikker afstand, mens et elværktøj er i brug. Svigtende koncentration og opmærksomhed kan medføre, at man mister kontrollen.
- Vær altid opmærksom på arbejdsikkerheden. Værktøjet må aldrig transporteres, opbevares eller efterlades uden opsyn med tilsluttet strømforsyning.
- Hold hænderne væk fra den snurrende pude, mens maskinen er i brug.
- Værktøjet må ikke køre med fri hastighed, uden at der tages forholdsregler til at beskytte personer eller genstande i tilfælde af, at slibeprodukter eller underlagspuden går løs fra maskinen.
- Må ikke anvendes under våde/fugtige forhold.

Yderligere sikkerhedsadvarsler

- Læs hele brugsanvisningen igennem, inden værktøjet benyttes. Alle operatører skal være uddannet i korrekt og sikker brug af dette værktøj.
- Sæt altid dækknappen tilbage på skruen efter montering af underlagspuden.
- Al vedligeholdelse skal udføres af uddannet personale. Kontakt et autoriseret Mirka-servicecenter vedr. service!
- Benyt altid værktøjet med residualstrømsbeskyttelse (RCD) med en anslået nominal reststrøm på 30 mA eller derunder.
- Strømforsyningsstik og stikforbindelse er ikke IEC-apparatstik. Benyt kun et originalt strømforsyningskabel fra Mirka. Mirkas strømforsyningskabel kan købes hos din Mirka-forhandler.
- Tjek værktøjet, underlagspuden, strømkablet og fittings regelmæssigt for slid.
- Rens eller udskift støvsugerposen regelmæssigt. Støv kan være meget letantændeligt. Rensning eller udskiftning af posen sikrer endvidere optimal ydeevne.
- Tjek altid, at elværktøjets specifikationer svarer til strømforsyningen (V, Hz).
- Tag de nødvendige forholdsregler for at hindre tøj, bånd, hår, rengøringsklude osv. i at blive fanget af værktøjets bevægelige dele.
- Hvis værktøjet ikke fungerer korrekt, skal det øjeblikkelig tages ud af brug, og der skal sørges for service og reparation.

Tekniske data

Mirka® LEROS	950CV
Effekt	350 W
Netspænding	220-240 V AC
Hastighed	4.000-8.000 rpm
Rondel	5,0 mm (3/16")
Underlagspudens størrelse	Ø 225 mm (9")
Vægt	3,5 kg (7,72 lbs)
Beskyttelsesgrad	I

Støj- og vibrationsoplysninger

Målte værdier er bestemt i henhold til EN 62841-1.

Mirka® LEROS	950CV
Lydtrykniveau (L_{pA})	84,3 dB(A)
Lydeffektniveau (L_{WA})	95,3 dB(A)
Lydmålingsusikkerhed K	3,0 dB
Vibrationsemissionsværdi a_h^*	< 2,5 m/s^2
Vibrationsemissionsusikkerhed K*	1,5 m/s^2

Specifikationer kan blive ændret uden forudgående varsel. Modeludbuddet kan variere mellem de forskellige mærker.

* De i tabellen anførte værdier stammer fra laboratorietest i overensstemmelse med de anførte koder og standarder og er ikke tilstrækkelige til risikovurdering. Værdier, målt ved en specifik arbejdsstation, kan være højere end de anførte værdier. De faktiske eksponeringsværdier og størrelsen af den risiko- eller skadegrad, en person kan blive udsat for, er specifikke for den enkelte situation og afhænger af det omgivende miljø, personens måde at arbejde på, det specifikke materiale, der bearbejdes, arbejdsstationens udformning samt eksponeringstiden og brugerens fysiske kondition. Mirka Ltd. påtager sig intet ansvar for konsekvenserne ved at benytte de anførte værdier i stedet for de faktiske eksponeringsværdier til brug ved en individuel sikkerhedsvurdering.

Yderligere oplysninger om arbejdssundhed og sikkerhed kan hentes på følgende hjemmesider:
<https://osha.europa.eu/en> (Europa) eller <http://www.osha.gov> (USA)

Korrekt brug af værktøjet

Denne slibemaskine er designet til slibning af spartelmasse, maling, træ, plastik osv. med brug af slibematerialer, der er beregnet hertil. Slibemaskinen må ikke benyttes til andre formål end de specificerede uden efter samråd med producenten eller den af producenten autoriserede leverandør. Der må ikke benyttes underlagspuder, der har en arbejdhastighed på under 8.000 rpm fri hastighed. Køleluftaftrækkene på værktøjet skal holdes rene og fri for blokeringer for at sikre luftcirkulationen. Al vedligeholdelse og reparationsarbejde, der kræver, at værktøjet skal åbnes, må kun udføres af et autoriseret servicecenter.

Arbejdsstationer

Værktøjet er beregnet til at blive benyttet som håndværktøj. Det anbefales altid, at værktøjet kun benyttes, når man står på et stabilt gulv. Værktøjet kan benyttes i alle positioner, men inden det anvendes, skal brugeren anbringe sig i en sikker position, have et sikkert fodfæste og et fast greb om værktøjet og være opmærksom på, at slibemaskinen kan generere en vridningsreaktion. Se afsnittet "Brugsanvisning".

Sådan kommer du i gang

Tjek ved udpakning af værktøjet, at det er intakt og komplet og ikke er blevet beskadiget under transporten. Anvend aldrig et beskadiget værktøj.

Inden brug skal det tjekkes, at underlagspuden er korrekt monteret og fastgjort. Sæt strømkablet i slibemaskinen. Forbind strømkablet til et jordet strømodtag (220-240 V AC, 50/60 Hz).

For at opnå den fulde funktionalitet af dette værktøj anbefales det at bruge det sammen med Mirkas støvsuger samt Mirkas netslibeprodukter.

Strømkablet fra slibemaskinen er forbundet til netforsyningen foran på støvsugeren. Ved at forbinde slibemaskinens strømkabel til udtaget på støvsugeren er det muligt at benytte støvsugerens automatiske startfunktion.

Brugsanvisning

- Værktøjet er beregnet til at blive benyttet som håndværktøj. Værktøjet kan benyttes i alle positioner. Bemærk! Slibemaskinen kan udløse en vridningsreaktion, når den startes.
- Tjek, at strømmen til slibemaskinen er afbrudt. Vælg et egnet slibeprodukt, og fastgør det sikkert på underlagspuden. Kontroller, at slibeproduktet er centreret på underlagspuden. For optimal ydeevne anbefaler vi en Mirka underlagspude samt Mirkas netslibeprodukter.
- Tænd/sluk funktionen samt ændring af slibemaskinens hastighed er beskrevet i figur 2 og 3.
- Maks. rpm kan justeres ved at trykke på RPM+ eller RPM-, figur 3. Omløbs hastigheden kan justeres inden for intervallet 4.000 til 8.000 rpm, omdrejninger pr. minut.
- Ved slibeopgaver skal værktøjet altid anbringes på arbejdsfladen først og derefter startes. Fjern altid værktøjet fra emnets overflade, inden værktøjet stoppes. Dette vil forhindre dannelse af fordybninger på arbejdsoverfladen som følger af for høj hastighed for slibeproduktet.
- Det anbefales på det kraftigste, at værktøjet benyttes sammen med en af Mirkas støvsugere.

Vedligeholdelse



Strømforsyningen skal altid frakobles, inden der foretages vedligeholdelse!
Brug kun originale reservedele fra Mirka!

Udskiftning af underlagspude

Kræver følgende værktøj: En 19 mm topnøgle samt en Phillips skruetrækker.

1. Fjern dæknappen. Løsn skruen, så underlagspuden kan fjernes.
2. Fjern skruen.
3. Fjern den gamle pude.
4. Fastgør den nye underlagspude på spindlen (i korrekt position) og spænd skruen med topnøglen.
5. Sæt dæknappen på igen.

Udskiftning af underlagspude og interface

Kræver følgende værktøj: Flad skruetrækker.

Underlagspude med velcro: Udskift som beskrevet i afsnittet om udskiftning af underlagspude.

Glat underlagspude med interface:

1. Fjern skruer (8 stk.).
2. Fjern interface.
3. Fjern, og fastgør underlagspude. Se afsnittet ovenfor "Udskiftning af underlagspude".
4. Monter et nyt interface.
5. Sæt skruerne (8 stk.) i igen.

Udskiftning af bremseforsegling

1. Fjern underlagspuden, som beskrevet ovenfor.
2. Træk den gamle forsegling ud af furen.
3. Læg den nye forsegling i furen.
4. Sæt underlagspuden på igen, som beskrevet ovenfor.



Yderligere service

Service skal altid udføres af uddannet personale. For at bevare garantien på værktøjet og for at sikre, at værktøjet er optimalt sikkert og funktionsdygtigt, skal service udføres af et af Mirkas autoriserede servicecentre. Kontakt Mirkas kundeservice eller din Mirka-forhandler for at finde det lokale autoriserede servicecenter.

Fejlfindingsguide

Symptom	Mulig årsag	Løsning
Multifunktions LED-lampen blinker skiftevis rødt og grønt.	Tilsluttet strømforsyning med forkert spænding.	Tilslut slibemaskinen til en strømforsyning, der svarer til værktøjets nominelle spænding.
Multifunktions LED-lampen lyser ikke, når der tændes for maskinen.	Strømledningen er ikke korrekt forbundet til slibemaskinen eller netstikket.	Forbind korrekt.
Multifunktions LED-lampen lyser rødt, og slibemaskinens hastighed falder til 4.000 omdrejninger pr. minut under slibning.	Slibemaskinen er blevet for varm. For høj langvarig belastning.	Reducer belastningen på slibemaskinen i et stykke tid, og slibemaskinens hastighed vil igen stige.
Multifunktions LED-lampen lyser rødt, og rpm er reduceret en smule.	For høj kortvarig belastning.	Kør med en lavere belastning, og multifunktions LED-lampen vil automatisk skifte til grønt.
Bremseforseglingen virker ikke.	Nedslidt bremseforsegling eller beskadiget spindelleje.	Tjek bremseforseglingen og spindellejet, og udskift hvis nødvendigt.
Slibemaskinen er stoppet, og multifunktions LED-lampen lyser rødt.	Værktøjet er i sikkerhedstilstand på grund af høj temperatur.	Vent til værktøjet er kølet af.

Bortskaffelsesoplysninger



FARE

Bortskaffelsesvejledning for udtjente apparater. Gør udtjent elværktøj ubrugeligt ved at fjerne strømkablet. Kun for EU-lande: Elektrisk værktøj må ikke bortskaffes sammen med husholdningsaffald! I henhold til europadirektiverne 2002/95/EF, 2012/19/EU og 2003/108/EF om bortskaffelse af elektrisk og elektronisk udstyr samt implementering heraf i overensstemmelse med national lovgivning skal udtjent elektriske værktøj indsamles separat og afleveres på en miljøvenlig genbrugsplads.

Konformitätserklärung

Mirka Ltd, 66850 Jeppo, Finland Wir erklären in alleiniger Verantwortung, dass das Produkt Mirka® LEROS 225 mm (9") 8 000 U/min Elektrischer Exzenterschleifer (siehe Tabelle „Produktkonfiguration/-spezifikationen“ für spezielle Modelle), auf das sich diese Erklärung bezieht, mit den folgenden Normen oder anderen normativen Dokumenten übereinstimmt: EN 62841-1:2014, EN 62841-2-4:2014, EN 55014-1, EN 55014-2, EN 61000-3-2:2014, EN 61000-3-3:2013, gemäß den Bestimmungen der Richtlinien 2006/42/EG, 2014/30/EU, 2011/65/EU.		
Jeppo 31.03.2017 Ort und Datum der Ausstellung	 Firma	 Stefan Sjöberg, CEO
Die Bedienungsanleitung umfasst: Explosionszeichnung, Teileliste, Konformitätserklärung, Wichtig, Warnung, Vorsicht, Zusätzliche Sicherheitshinweise, Produktkonfiguration/-spezifikationen, Lautstärke und Vibrationen, Bestimmungsgemäße Verwendung, Arbeitsplatz, Inbetriebnahme des Werkzeugs, Bedienungsanleitung, Wartung, Austauschen des Schleiftellers, Austauschen von Schleifteller und Auflage, Austauschen der Bremssatteldichtung, Weitergehender Service, Fehlerbehebung, Information zur Entsorgung.	Fabrikant/Lieferant Mirka Ltd 66850 Jeppo, Finland Tel.: +358 20 760 2111 Fax: +358 20 760 2290 www.mirka.com	

Übersetzung der Original-Bedienungsanleitung. Wir behalten uns das Recht vor, zu jeder Zeit ohne vorausgegangene Ankündigung Änderungen in diesem Handbuch vorzunehmen.

Wichtig

Lesen Sie die Sicherheitshinweise und die Bedienungsanleitung sorgfältig durch, bevor Sie das Gerät in Betrieb nehmen, bedienen oder warten. Bewahren Sie diese Bedienungsanleitung sorgfältig und griffbereit auf.

Erforderliche persönliche Schutzausrüstung



Bedienungsanleitung
lesen



Schutzbrille tragen



Gehörschutz
tragen



Sicherheitshandschuhe
tragen



Atemschutzmaske
tragen



Warnung: Mögliche Gefährdung, die zum Tod oder zu schweren Verletzungen und/oder Sachschäden führen kann.

Achtung: Mögliche Gefährdung, die zu leichten oder mittelschweren Verletzungen und/oder Sachschäden führen kann.

Bitte lesen und beachten

- Allgemeine Unfallverhütungs- und Gesundheitsvorschriften, Teil 1910, OSHA 2206, erhältlich bei: Superintendent of Documents; Government Printing Office; Washington DC 20402
- Nationale und örtliche Bestimmungen

WARNUNG

- Tragen Sie bei der Verwendung dieser Maschine immer die erforderliche persönliche Schutzausrüstung in Übereinstimmung mit den Herstellerangaben und den lokalen/nationalen Normen.
- Die elektrische Sicherheit des Werkzeugs wird nur bei der Verwendung von Mirka Original-Schleiftellern garantiert.
- Verwenden Sie die Maschine nicht, wenn Sie müde sind oder unter dem Einfluss von Drogen, Alkohol oder Medikamenten stehen.
- Lesen Sie das Material Sicherheitsdatenblatt (Materials Safety Data Sheet, MSDS) für die Arbeitsoberfläche.
- Verwenden Sie das Werkzeug nur zusammen mit einem Staubabscheider. Eine geeignete Staubabsaugvorrichtung verringert das Aufkommen von gefährlichem Staub.
- Lehnen Sie sich nicht zu weit vor. Sie müssen immer einen sicheren Stand haben, um das Gleichgewicht nicht zu verlieren.
- Tragen Sie keine weite Kleidung oder Schmuck. Halten Sie Haare, Kleidung und Handschuhe in sicherem Abstand zu sich bewegenden Teilen. Lockere Kleidung, Schmuck oder langes Haar können von sich bewegenden Teilen erfasst werden.
- Stellen Sie die Arbeit ein und suchen Sie einen Arzt auf, wenn Beschwerden an Händen/Handgelenken auftreten. Eintönige Arbeiten und Bewegungsmuster sowie eine Überbeanspruchung durch Vibration können Verletzungen an den Händen, Handgelenken und Armen nach sich ziehen.
- Setzen Sie die Maschine niemals in explosionsgefährdeten Bereichen ein wie z. B. in der Nähe von brennbaren Flüssigkeiten, Gasen oder Staub. Elektrogeräte erzeugen Funken, die Staub oder Gase entzünden können.

VORSICHT

- Entfernen Sie den Mausschlüssel, bevor Sie das Werkzeug an die Stromversorgung anschließen.
- Sorgen Sie für einen sauberen und gut beleuchteten Arbeitsplatz.
- Unterbrechen Sie vor dem Austauschen des Schleifmittels immer die Stromversorgung. Stellen Sie sicher, dass das Schleifmittel korrekt zentriert ist und fest am Schleifteller anliegt.
- Halten Sie beim Arbeiten mit einem Elektrowerkzeug immer Abstand zu Kindern und Umstehenden. Ablenkungen können dazu führen, dass Sie die Kontrolle verlieren.
- Achten Sie immer auf Arbeitssicherheit. Die Maschine darf niemals transportiert, verwahrt oder unbeaufsichtigt abgelegt werden, solange sie noch an die Stromversorgung angeschlossen ist.
- Berühren Sie den sich drehenden Schleifteller nicht während des Betriebs der Schleifmaschine.
- Erhöhen Sie nicht die Geschwindigkeit des Werkzeugs, ohne zuvor Sicherheitsmaßnahmen zum Schutz von Personen oder Objekten vor sich lösenden Schleifpapieren oder -tellern durchgeführt zu haben.
- Verwenden Sie die Maschine nicht unter feuchten Bedingungen.

Zusätzliche Sicherheitshinweise

- Bitte lesen Sie die Bedienungsanleitung durch, bevor Sie das Gerät in Betrieb nehmen. Alle Anwender müssen in vollem Umfang für den sicheren, vorschriftsmäßigen Umgang mit diesem Werkzeug geschult werden.
- Setzen Sie nach der Montage des Schleiftellers immer die Schraubenabdeckkappe ein.
- Alle Wartungsarbeiten dürfen nur von geschultem Personal ausgeführt werden. Wenden Sie sich an ein autorisiertes Mirka Service-Center, wenn Ihre Maschine gewartet werden muss.
- Verwenden Sie das Werkzeug nur mit einem Fehlerstrom-Schutzschalter (RCD) mit einem Bemessungsfehlerstrom von maximal 30 mA.
- Stromsteckdose und Stecker sind nicht IEC-konforme Gerätesteckvorrichtungen. Verwenden Sie nur das Original Mirka-Netzkabel, das Sie über Ihren Mirka-Vertriebshändler beziehen können.
- Kontrollieren Sie das Gerät, den Schleifteller, das Netzkabel und die Anschlüsse regelmäßig auf Verschleiß.
- Reinigen oder wechseln Sie den Staubbeutel der Absaugung regelmäßig. Staub kann sehr feuergefährlich sein. Außerdem garantieren Sie so eine optimale Leistung des Geräts.
- Stellen Sie immer sicher, dass die Gerätespezifikationen den Angaben der Stromquelle (V, Hz) entsprechen.
- Achten Sie darauf, dass Kleidung, Krawatten, Haare, Putztücher usw. nicht von den sich bewegenden Teilen der Maschine erfasst werden.
- Nehmen Sie das Gerät sofort außer Betrieb, wenn eine Störung vorzuliegen scheint und veranlassen Sie umgehend, dass das Gerät gewartet und repariert wird.

Produktkonfiguration/-spezifikationen

Mirka® LEROS	950CV
Leistung	350 W
Netzspannung	220–240 VAC
Drehzahl	4 000–8 000 U/min
Hub	5,0 mm
Durchmesser Schleifteller	Ø 225 mm
Gewicht	3,5 kg
Schutzgrad	I

Lautstärke und Vibrationen

Messwerte ermittelt entsprechend EN 62841-1.

Mirka® LEROS	950CV
Schalldruckpegel (L_{pA})	84,3 dB(A)
Schalleistungspegel (L_{WA})	95,3 dB(A)
Messunsicherheit Lautstärke K	3,0 dB
Vibrationswerte a_n^*	< 2,5 m/s ²
Messunsicherheit Vibration K*	1,5 m/s ²

Spezifikationen können zu jeder Zeit ohne vorausgegangene Ankündigung geändert werden. Das Modellsortiment kann sich von Markt zu Markt unterscheiden.

* Die Werte in den Tabellen stammen von Laborprüfungen in Übereinstimmung mit angegebenen Richtlinien und Grundnormen und sind nicht für eine Risikobewertung ausreichend. Die Werte an einem bestimmten Arbeitsplatz können höher als die erklärten Werte sein. Die tatsächlichen Werte und das tatsächliche Risiko/die tatsächliche Verletzungsgefahr, denen eine Person ausgesetzt wird, sind für jede Situation einmalig und von der Umgebung, der Arbeitsweise der betreffenden Person, dem verwendeten Material, dem Arbeitsplatz sowie von der Arbeitsdauer und der körperlichen Konstitution des Benutzers abhängig. Mirka Ltd kann nicht für die Folgen verantwortlich gemacht werden, wenn für jegliche individuelle Risikobewertung statt der tatsächlichen Expositionswerte die angegebenen Werte verwendet werden.

Weitere Informationen über Arbeitsgesundheit und -sicherheit sind auf folgenden Webseiten erhältlich: <https://osha.europa.eu/en> (Europa) oder <http://www.osha.gov> (USA)

Bestimmungsgemäße Verwendung

Diese Schleifmaschine ist für das Schleifen von Gips, Lacken, Holz, Kunststoff usw. vorgesehen, wobei ein für den jeweiligen Zweck geeignetes Schleifmittel zu verwenden ist. Verwenden Sie diese Maschine für andere Zwecke als die angegebenen, müssen Sie hierzu mit dem Hersteller oder einem der autorisierten Vertriebshändler Rücksprache halten. Schleifteller mit einer geringeren Arbeitsgeschwindigkeit als 8 000 U/min dürfen nicht verwendet werden. Sorgen Sie dafür, dass die Abluftführungen der Maschine sauber und frei sind, um eine gute Luftzufuhr sicherzustellen. Alle Wartungs- oder Reparaturarbeiten, bei denen ein Öffnen der Maschine erforderlich ist, dürfen nur von einem autorisierten Service Center ausgeführt werden.

Arbeitsplatz

Das Werkzeug ist als handgeführtes Werkzeug vorgesehen. Es wird empfohlen, bei Bedienung des Werkzeugs immer auf festem Boden zu stehen. Das Werkzeug kann in jeder Position bedient werden, sofern der Benutzer einen sicheren Stand hat, das Gerät fest in den Händen hält und sich darüber bewusst ist, dass die Schleifmaschine ein Drehmoment entwickeln kann. Siehe Abschnitt „Bedienungsanleitung“.

Inbetriebnahme des Werkzeugs

Achten Sie beim Auspacken immer darauf, dass die Maschine intakt, komplett und frei von Transportschäden ist. Verwenden Sie niemals ein beschädigtes Gerät.

Stellen Sie vor der Benutzung immer sicher, dass der Schleifteller richtig befestigt ist. Schließen Sie das Netzkabel am Gerät an. Verbinden Sie das Netzkabel mit einer geerdeten Steckdose (220–240 VAC, 50/60 Hz).

Um mit diesem Werkzeug eine optimale Leistung zu erzielen, wird empfohlen, die Maschine in Kombination mit dem Mirka-Industriesauger und Mirka-Netzschleifmitteln einzusetzen.

Das Netzkabel der Schleifmaschine wird mit der Ausgangsbuchse an der Vorderseite des Staubsaugers verbunden. Hierdurch ist es möglich, die Autostart-Funktion des Staubsaugers zu verwenden.

Bedienungsanleitung

- Das Werkzeug ist für den Einsatz als handgeführtes Gerät bestimmt. Es kann in jeder Position eingesetzt werden. Hinweis: Die Schleifmaschine entwickelt bereits beim Start ein Drehmoment.
- Vergewissern Sie sich, dass die Schleifmaschine ausgeschaltet ist. Wählen Sie ein passendes Schleifmittel aus und befestigen Sie es am Schleifteller. Stellen Sie sicher, dass das Schleifmittel korrekt zentriert ist und fest am Schleifteller anliegt. Für eine optimale Leistung empfehlen wir den Einsatz eines Mirka Schleiftellers und Mirka-Netzschleifmittels.
- Das Einschalten, Ändern der Geschwindigkeit und das Anhalten der Schleifmaschine werden in Abb. 2 und 3 beschrieben.
- Die maximale Drehzahl kann durch Betätigen der rpm+ oder rpm– Tasten geändert werden, siehe Abb. 3. Die Drehzahl kann im Bereich von 4 000 bis 8 000 U/min angepasst werden.
- Legen Sie das Werkzeug immer erst auf der zu bearbeitenden Fläche ab, bevor Sie es starten. Entfernen Sie das Werkzeug von der zu bearbeitenden Fläche, bevor Sie den Schleifvorgang beenden. Andernfalls können aufgrund einer zu hohen Geschwindigkeit des Schleifpapiers auf der bearbeiteten Fläche Furchen entstehen.
- Es wird dringend empfohlen, das Werkzeug zusammen mit einem Mirka-Industriesauger einzusetzen.

Wartung



Vor Beginn der Wartungsarbeiten sicherstellen, dass die Maschine von der Stromversorgung getrennt ist! Verwenden Sie ausschließlich Mirka-Originalersatzteile!

Austauschen des Schleiftellers

Erforderliches Werkzeug: 19-mm-Innensechskantschlüssel und Kreuzschlitzschraubenzieher.

1. Entfernen Sie die Schraubenabdeckkappe. Lösen Sie die Schraube, um den Schleifteller zu entfernen.
2. Entfernen Sie die Schraube.
3. Entfernen Sie den alten Schleifteller.
4. Montieren Sie den neuen Schleifteller an der Spindel (korrekt ausgerichtet) und ziehen Sie die Schleiftellerschraube mit dem Sechskantschlüssel an.
5. Setzen Sie die Abdeckkappe ein.

Austauschen von Schleifteller und Auflage

Erforderliches Werkzeug: Flachsraubenzieher.

Pad mit Grip: Wie in Abschnitt „Austauschen des Schleiftellers“ beschrieben austauschen.

Glattes Pad mit Auflage:

1. Entfernen Sie die Schrauben (8 Stück).
2. Entfernen Sie die Auflage.
3. Entfernen und Montieren des Schleiftellers. Siehe Abschnitt oben „Austauschen des Schleiftellers“.
4. Befestigen Sie eine Auflage.
5. Setzen Sie die Schrauben wieder ein (8 Stück).

Austauschen der Bremsatteldichtung

1. Entfernen Sie den Schleifteller wie oben beschrieben.
2. Entfernen Sie die alte Bremsatteldichtung aus ihrer Nut.
3. Legen Sie die neue Bremsatteldichtung in die Nut ein.
4. Montieren Sie den Schleifteller wie oben beschrieben.



Weitergehender Service

Der Service darf nur von geschultem Personal ausgeführt werden. Um den Garantieanspruch zu bewahren und eine optimale Werkzeugfunktion und -sicherheit sicherzustellen, muss der Service von einem autorisierten Mirka Service-Center ausgeführt werden. Wenden Sie sich an den Mirka Kundendienst oder Ihren Mirka Vertriebshändler, um ein Mirka Service-Center in Ihrer Nähe zu finden.

Fehlerbehebung

Symptom	Mögliche Ursache	Lösung
Die Multifunktions-LED blinkt abwechselnd rot und grün.	Das Gerät ist an eine Steckdose mit falscher Spannung angeschlossen.	Schließen Sie die Schleifmaschine an eine Netzsteckdose an, die mit der Nennspannung der Maschine übereinstimmt.
Beim Einschalten leuchtet die Multifunktions-LED nicht.	Das Stromkabel ist nicht richtig an der Schleifmaschine oder der Netzsteckdose angeschlossen.	Schließen Sie es richtig an.
Die Multifunktions-LED der Schleifmaschine leuchtet rot und die Drehzahl des Geräts sinkt während des Schleifvorgangs auf 4 000 U/min ab.	Die Temperatur in der Schleifmaschine ist zu hoch. Der Druck auf das Gerät ist für längere Zeit zu hoch.	Üben Sie für einen Moment weniger Druck auf die Schleifmaschine aus, dann steigt die Drehzahl des Geräts wieder.
Die Multifunktions-LED der Schleifmaschine leuchtet rot, die Drehzahl reduziert sich leicht.	Der Druck auf das Gerät ist für einen kurzen Moment zu hoch.	Üben Sie weniger Druck auf das Gerät aus, dann schaltet die Multifunktions-LED automatisch wieder auf grün.
Die Bremsatteldichtung funktioniert nicht.	Verschlossene Bremsatteldichtung oder defektes Spindellager.	Überprüfen Sie die Bremsatteldichtung oder das Spindellager und tauschen Sie diese falls erforderlich aus.
Die Schleifmaschine hat angehalten und die Multifunktions-LED leuchtet rot.	Das Werkzeug befindet sich aufgrund der hohen Temperatur im Sicherheitsmodus.	Warten Sie, bis das Werkzeug abgekühlt ist.



Information zur Entsorgung



GEFAHR

Entsorgungsrichtlinien für Altgeräte! Die Geräte müssen durch Entfernen des Netzkabels unbrauchbar gemacht werden. Nur für EU-Mitgliedsstaaten: Elektrowerkzeuge dürfen nicht als Hausmüll entsorgt werden. In Übereinstimmung mit den EU-Richtlinien 2002/95/EG, 2012/19/EU und 2003/108/EG über die Entsorgung von Elektro- und Elektronik-Altgeräten und deren Umsetzung in nationales Recht müssen Elektrowerkzeuge, die das Ende ihrer Lebensdauer erreicht haben, getrennt entsorgt und einer umweltgerechten Wiederverwertung zugeführt werden.

Δήλωση συμμόρφωσης

<p>Mirka Ltd, 66850 Jeppo, Φινλανδία δηλώνουμε με αποκλειστική ευθύνη ότι το προϊόν Ηλεκτρικό παλμικό τριβείο τυχαίας τροχιάς LEROS 225 mm (9") 8.000 σ.α.λ. της Mirka® (βλ. τον πίνακα "Τεχνικά στοιχεία" για το συγκεκριμένο μοντέλο), στο οποίο αναφέρεται η παρούσα δήλωση, συμμορφώνεται με τα παρακάτω πρότυπα και άλλα κανονιστικά έντυπα: EN 62841-1:2014, EN 62841-2-4:2014, EN 55014-1, EN 55014-2, EN 61000-3-2:2014, EN 61000-3-3:2013, σύμφωνα με τους κανονισμούς 2006/42/ΕΚ, 2014/30/ΕΕ, 2011/65/ΕΕ.</p>		
<p>Jeppo 31/03/2017</p> <p>Τόπος και ημερομηνία έκδοσης</p>	<p>MIRKA</p> <p>Εταιρεία</p>	<p></p> <p>Stefan Sjöberg, Διευθύνων σύμβουλος</p>
<p>Οι οδηγίες χρήσης περιλαμβάνουν: Αναλυτική απεικόνιση, Λίστα εξαρτημάτων, Δήλωση συμμόρφωσης, Σημαντικό, Προειδοποίηση, Προσοχή, Πρόσθετες προειδοποιήσεις ασφαλείας, Πίνακας τεχνικών στοιχείων, Πληροφορίες θορύβου και δονήσεων, Σωστή χρήση του εργαλείου, Σταθμοί εργασίας, Τα πρώτα βήματα, Οδηγίες χρήσης, Συντήρηση, Αντικατάσταση του πέλματος, Αντικατάσταση του πέλματος και του συνδετικού, Αντικατάσταση του στεγανοποιητικού δίσκου, Περαιτέρω σέρβις, Οδηγός αντιμετώπισης προβλημάτων, Πληροφορίες για την απόρριψη.</p>	<p>Κατασκευαστής / Προμηθευτής Mirka Ltd 66850 Jeppo, Φινλανδία Τηλ. +358 20 760 2111 Φαξ +358 20 760 2290 www.mirka.com</p>	<p></p>

Μετάφραση των πρωτότυπων οδηγιών. Διατηρούμε το δικαίωμα να επιφέρουμε αλλαγές στο παρόν εγχειρίδιο χωρίς προηγούμενη ειδοποίηση.

Σημαντικό

Διαβάστε προσεκτικά τις υποδείξεις ασφαλείας και τις οδηγίες χρήσης που ακολουθούν πριν εγκαταστήσετε, χρησιμοποιήσετε ή συντηρήσετε το παρόν εργαλείο. Φυλάξτε τις οδηγίες σε ασφαλές και προσβάσιμο μέρος.

Απαιτούμενος ατομικός εξοπλισμός ασφαλείας



Διαβάστε το εγχειρίδιο χρήστη



Φοράτε γυαλιά ασφαλείας



Φοράτε προστατευτικό ακοής



Φοράτε γάντια ασφαλείας



Φοράτε προσωπίδα



Προειδοποίηση: Δυνητικά επικίνδυνη κατάσταση που ενδέχεται να προκαλέσει σοβαρό τραυματισμό ή θάνατο και/ή υλικές ζημιές.

Προσοχή: Δυνητικά επικίνδυνη κατάσταση που ενδέχεται να προκαλέσει ελαφρύ ή μέτριο τραυματισμό και/ή υλικές ζημιές.

Ανάγνωση και συμμόρφωση

- Γενικοί κανονισμοί βιομηχανικής ασφάλειας και υγιεινής, Μέρος 1910, OSHA 2206, διαθέσιμο από: Superintendent of Documents; Government Printing Office; Washington DC 20402
- Κρατικοί και τοπικοί κανονισμοί



ΠΡΟΕΙΔΟΠΟΙΗΣΗ

- Φοράτε πάντα τον απαιτούμενο ατομικό εξοπλισμό ασφαλείας σύμφωνα με τις υποδείξεις του κατασκευαστή και τα τοπικά/εθνικά πρότυπα, όταν χρησιμοποιείτε αυτό το εργαλείο.
- Η ηλεκτρική ασφάλεια του εργαλείου διασφαλίζεται μόνο με τη χρήση γνήσιων πελμάτων της Mirka.
- Μη χρησιμοποιείτε ηλεκτρικά εργαλεία αν είστε κουρασμένοι ή υπό την επήρεια ναρκωτικών ουσιών, οινοπνεύματος ή φαρμάκων.
- Διαβάστε το δελτίο δεδομένων ασφαλείας υλικών (MSDS) για την επιφάνεια κατεργασίας.
- Χρησιμοποιείτε το εργαλείο με μονάδα αναρρόφησης σκόνης. Μια κατάλληλη μονάδα αναρρόφησης σκόνης μειώνει την ποσότητα της επικίνδυνης σκόνης.
- Μην τεντώνετε υπερβολικά. Ο χειριστής πρέπει να είναι πάντα σε σταθερή στάση, να σφίγγει καλά το εργαλείο και να στέκεται σταθερά πάνω σε σταθερό δάπεδο.
- Μη φοράτε φαρδιά ρούχα ή κοσμήματα. Κρατήστε τα μαλλιά, τα ρούχα και τα γάντια σε απόσταση από κινούμενα μέρη. Τα φαρδιά ρούχα, τα κοσμήματα ή τα μακριά μαλλιά ενδέχεται να πιαστούν στα κινούμενα μέρη.
- Αν αισθανθείτε ενοχλήσεις στο χέρι/τον καρπό, σταματήστε την εργασία και επισκεφθείτε γιατρό. Οι επαναλαμβανόμενες εργασίες ή κινήσεις και η υπερβολική έκθεση σε δονήσεις ενδέχεται να προκαλέσουν τραυματισμούς στο χέρι, τον καρπό και το βραχίονα.
- Μη χρησιμοποιείτε ηλεκτρικά εργαλεία σε εκρηκτική ατμόσφαιρα, για παράδειγμα, υπό την παρουσία εύφλεκτων υγρών, αερίων ή σκόνης. Τα ηλεκτρικά εργαλεία δημιουργούν σπινθήρες, που μπορεί να προκαλέσουν ανάφλεξη της σκόνης ή των αναθυμιάσεων.



ΠΡΟΣΟΧΗ

- Αφαιρέστε το κλειδί από το πέλμα προτού να συνδέσετε το εργαλείο στην παροχή ρεύματος.
- Διατηρείτε το χώρο εργασίας καθαρό και καλά φωτισμένο.
- Πριν αλλάξετε το μέσο τριψίματος, αποσυνδέετε πάντοτε την πηγή ρεύματος. Βεβαιωθείτε ότι το μέσο τριψίματος είναι απόλυτα κεντραρισμένο και καλά στερεωμένο στο πέλμα.
- Διατηρείτε τα παιδιά και τα παρευρισκόμενα άτομα σε απόσταση όταν χρησιμοποιείτε ένα ηλεκτρικό εργαλείο. Αν αποσπαστεί η προσοχή σας, ενδέχεται να χάσετε τον έλεγχο.
- Δίνετε πάντοτε προσοχή στην ασφάλεια κατά την εργασία. Μη μεταφέρετε, μην αποθηκεύετε και μην αφήνετε ποτέ το εργαλείο χωρίς επιτήρηση όταν είναι συνδεδεμένο στην πηγή ρεύματος.
- Διατηρείτε τα χέρια σας μακριά από το περιστρεφόμενο πέλμα κατά τη χρήση.
- Μην αφήνετε το εργαλείο να ανεβάσει μέγιστες στροφές χωρίς να λάβετε μέτρα για να προστατέψετε άτομα ή αντικείμενα από την απώλεια του μέσου τριψίματος ή του πέλματος.
- Μη χρησιμοποιείτε το εργαλείο σε συνθήκες υγρασίας.



Πρόσθετες προειδοποιήσεις ασφαλείας

- Διαβάστε όλες τις οδηγίες πριν χρησιμοποιήσετε το παρόν εργαλείο. Όλοι οι χειριστές πρέπει να έχουν καταρτιστεί πλήρως ως προς την ορθή και ασφαλή χρήση του παρόντος εργαλείου.
- Επανατοποθετείτε πάντα το κάλυμμα μετά την τοποθέτηση του πέλματος.
- Όλες οι εργασίες συντήρησης πρέπει να εκτελούνται από καταρτισμένο προσωπικό. Για το σέρβις επικοινωνήστε με εξουσιοδοτημένο κέντρο σέρβις της Mirka!
- Χρησιμοποιείτε πάντοτε τα εργαλεία με διάταξη προστασίας ρεύματος διαρροής (RCD), με ονομαστική τιμή ρεύματος διαρροής 30 mA ή μικρότερη.
- Η υποδοχή και το φιλτράρισμα τροφοδοσίας δεν ακολουθούν τα πρότυπα IEC για συνδεδητές συσκευών. Χρησιμοποιείτε μόνο γνήσιο καλώδιο τροφοδοσίας της Mirka. Μπορείτε να προμηθευτείτε το καλώδιο τροφοδοσίας από τον αντιπρόσωπο Mirka της περιοχής σας.
- Ελέγχετε τακτικά για φθορά το εργαλείο, το πέλμα, το καλώδιο τροφοδοσίας και τα εξαρτήματα.
- Καθαρίζετε ή αντικαθιστάτε τακτικά τη σακούλα συλλογής της συσκευής αναρρόφησης σκόνης. Η σκόνη μπορεί να είναι πολύ εύφλεκτη. Επίσης, ο καθαρισμός ή η αντικατάσταση της σακούλας εξασφαλίζει βέλτιστη απόδοση.
- Να βεβαιώνετε πάντοτε ότι τα τεχνικά χαρακτηριστικά του ηλεκτρικού εργαλείου αντιστοιχούν στην πηγή ρεύματος (V, Hz).
- Προσέχετε να μην πιαστούν στα κινούμενα μέρη του εργαλείου τα ρούχα, οι γραβάτες, τα μαλλιά, τα πανιά καθαρισμού κ.τ.λ.
- Αν το εργαλείο παρουσιάσει δυσλειτουργία, σταματήστε αμέσως τη χρήση του και κανονίστε για σέρβις και επισκευή.

Τεχνικά στοιχεία

Mirka® LEROS	950CV
Ισχύς	350 W
Τάση ηλεκτρικού δικτύου	220–240 VAC
Ταχύτητα	4000–8000 σ.α.λ.
Μέγεθος τροχιάς	5,0 mm (3/16")
Μέγεθος πέλματος	Ø 225 mm (9")
Βάρος	3,5 kg (7,72 lbs)
Βαθμός προστασίας	I

Πληροφορίες θορύβου και δονήσεων

Οι τιμές μέτρησης προσδιορίστηκαν σύμφωνα με το EN 62841-1.

Mirka® LEROS	950CV
Στάθμη ηχητικής πίεσης (L_{pA})	84,3 dB(A)
Στάθμη ηχητικής ισχύος (L_{WA})	95,3 dB(A)
Αβεβαιότητα μέτρησης ήχου K	3,0 dB
Τιμή εκπομπής δονήσεων a_h^*	< 2,5 m/s^2
Αβεβαιότητα εκπομπής δονήσεων K*	1,5 m/s^2

Τα τεχνικά χαρακτηριστικά ενδέχεται να αλλάξουν χωρίς προηγούμενη ειδοποίηση. Η σειρά μοντέλων μπορεί να διαφέρει ανάλογα με την αγορά.

* Οι τιμές που αναφέρονται στον πίνακα προέρχονται από δοκιμές σε εργαστήριο σύμφωνα με τους προβλεπόμενους κώδικες και πρότυπα, και δεν αρκούν για εκτιμήσεις κινδύνων. Οι τιμές μέτρησης σε συγκεκριμένο χώρο εργασίας ενδέχεται να είναι υψηλότερες από τις τιμές που δηλώνονται. Οι τιμές της πραγματικής έκθεσης και το ύψος του κινδύνου ή της βλαβερής επίδρασης σε άτομο διαφέρουν κατά περίπτωση από το περιβάλλον, τον τρόπο χειρισμού του εργαλείου, το υλικό που υποβάλλεται στην κατεργασία, το σχεδιασμό του σταθμού εργασίας καθώς και από το χρόνο έκθεσης και τη φυσική κατάσταση του χρήστη. Η εταιρεία Mirka Ltd. δεν φέρει ευθύνη για τις συνέπειες της χρήσης των δηλωμένων τιμών αντί των τιμών πραγματικής έκθεσης για την εκτίμηση οποιουδήποτε ατομικού κινδύνου.

Περαιτέρω πληροφορίες για την υγιεινή και την ασφάλεια στην εργασία μπορούν να ληφθούν από τους παρακάτω ιστότοπους:

<https://osha.europa.eu/en> (Ευρώπη) ή <http://www.osha.gov> (ΗΠΑ)

Σωστή χρήση του εργαλείου

Το παρόν τριβείο έχει σχεδιαστεί για να τρίβει γύψο, βαφή, ξύλο, πλαστικά κ.τ.λ. με μέσα τριψίματος που προορίζονται για το σκοπό αυτόν. Μη χρησιμοποιείτε το παρόν τριβείο για σκοπό διαφορετικό από αυτόν για τον οποίο προβλέπεται χωρίς να συμβουλευτείτε τον κατασκευαστή ή τον εξουσιοδοτημένο από αυτόν προμηθευτή. Μη χρησιμοποιείτε πέλματα με ονομαστική τιμή ταχύτητας μικρότερη από 8.000 σ.α.λ. Οι σχισμές αερισμού στο εργαλείο πρέπει να διατηρούνται καθαρές και απαλλαγμένες από εμφράξεις, για να διασφαλίζεται η κυκλοφορία του αέρα. Οποιαδήποτε εργασία συντήρησης ή επισκευής για την οποία χρειάζεται να ανοίξει το εργαλείο μπορεί να εκτελεστεί μόνο από εξουσιοδοτημένο κέντρο σέρβις.

Σταθμοί εργασίας

Το παρόν εργαλείο προορίζεται για χρήση ως εργαλείο χειρός. Συνιστάται πάντοτε να στέκεται ο χειριστής πάνω σε σταθερό δάπεδο όταν χρησιμοποιεί το εργαλείο. Μπορεί να χρησιμοποιηθεί σε οποιαδήποτε θέση, εφόσον ο χειριστής έχει λάβει σταθερή στάση, πιάνει σταθερά το εργαλείο και πατά σταθερά στο πάτωμα, και εφόσον έχει επίγνωση του ότι το τριβείο μπορεί να δημιουργήσει μια ροπή αντίδρασης. Βλ. την ενότητα "Οδηγίες χρήσης".

Τα πρώτα βήματα

Όταν βγάλετε το εργαλείο από τη συσκευασία του, βεβαιωθείτε ότι είναι άθικτο, πλήρες και ότι δεν έχει υποστεί ζημιές λόγω μεταφοράς. Μη χρησιμοποιείτε ποτέ εργαλείο που παρουσιάζει ζημιά.

Πριν από τη χρήση, βεβαιωθείτε ότι το πέλμα είναι καλά τοποθετημένο και σφιγμένο. Συνδέστε το καλώδιο τροφοδοσίας στο τριβείο. Συνδέστε το καλώδιο τροφοδοσίας σε γειωμένη πρίζα (220-240 VAC, 50/60 Hz).

Για να έχει το παρόν εργαλείο τη μέγιστη απόδοση, συνιστάται να χρησιμοποιείται σε συνδυασμό με τη συσκευή αναρρόφησης σκόνης της Mirka και με τα προϊόντα λειαντικού πλέγματος της Mirka.

Το καλώδιο τροφοδοσίας του τριβείου συνδέεται στην πρίζα παροχής ρεύματος που υπάρχει στο εμπρός μέρος της συσκευής αναρρόφησης σκόνης. Συνδέοντας το καλώδιο τροφοδοσίας του τριβείου στην πρίζα της συσκευής αναρρόφησης, μπορείτε να χρησιμοποιήσετε τη λειτουργία αυτόματης ενεργοποίησης της συσκευής αναρρόφησης σκόνης.

Οδηγίες χρήσης

- Το παρόν εργαλείο προορίζεται για χρήση ως εργαλείο χειρός. Το εργαλείο μπορεί να χρησιμοποιηθεί σε οποιαδήποτε θέση. Σημειώση! Το τριβείο μπορεί να αναπτύξει μια ροπή αντίδρασης κατά την εκκίνηση.
- Βεβαιωθείτε ότι το τριβείο είναι απενεργοποιημένο. Επιλέξτε κατάλληλο μέσο τριψίματος και στερεώστε το στο πέλμα. Βεβαιωθείτε ότι το μέσο τριψίματος είναι κεντραρισμένο στο πέλμα. Για βέλτιστη απόδοση συνιστούμε πέλμα της Mirka και προϊόν πλέγματος τριψίματος της Mirka.
- Η ενεργοποίηση, η αλλαγή ταχύτητας και η απενεργοποίηση του τριβείου περιγράφονται στα Σχήματα 2 και 3.
- Οι μέγιστες σ.α.λ. μπορούν να ρυθμιστούν με πάτημα των πλήκτρων grm+ ή grm-, Σχήμα 3. Οι σ.α.λ. μπορούν να ρυθμιστούν εντός του εύρους τιμών από 4.000 έως 8.000 σ.α.λ.
- Κατά το τρίψιμο, τοποθετείτε πάντοτε πρώτα το εργαλείο πάνω στην επιφάνεια κατεργασίας πριν ενεργοποιήσετε το εργαλείο. Απομακρύνετε πάντοτε το εργαλείο από την επιφάνεια κατεργασίας πριν απενεργοποιήσετε το εργαλείο. Έτσι αποφεύγεται η δημιουργία αυλακώσεων στην επιφάνεια κατεργασίας λόγω υπερβολικής ταχύτητας του μέσου τριψίματος.
- Συνιστάται ιδιαίτερα να χρησιμοποιείται το εργαλείο σε συνδυασμό με μια συσκευή αναρρόφησης σκόνης της Mirka.

Συντήρηση



Αποσυνδέετε πάντοτε την τροφοδοσία πριν από τη συντήρηση!
Χρησιμοποιείτε μόνο γνήσια ανταλλακτικά Mirka!

Αντικατάσταση του πέλματος

Απαιτούμενα εργαλεία: κλειδί Άλλεν 19 mm και σταυροκατσάβιδο.

1. Αφαιρέστε το κάλυμμα. Ξεσφίξτε τη βίδα για να αφαιρέσετε το πέλμα.
2. Αφαιρέστε τη βίδα.
3. Αφαιρέστε το παλιό πέλμα.
4. Τοποθετήστε το νέο πέλμα στην άτρακτο (ευθυγραμμισμένο σωστά) και σφίξτε τη βίδα του πέλματος με το κλειδί Άλλεν.
5. Τοποθετήστε το κάλυμμα.

Αντικατάσταση του πέλματος και του συνδετικού

Απαιτούμενα εργαλεία: ίσιο κατσαβίδι.

Πέλμα με βέλκρο: Αλλάξτε όπως περιγράφεται στην ενότητα αντικατάστασης πέλματος.

Λείο πέλμα με συνδετικό:

1. Αφαιρέστε τις βίδες (8 τεμ.).
2. Αφαιρέστε το συνδετικό.
3. Αφαίρεση και τοποθέτηση του πέλματος. Βλ. ενότητα πιο πάνω «Αντικατάσταση του πέλματος».
4. Τοποθετήστε νέο συνδετικό.
5. Επανατοποθετήστε τις βίδες (8 τεμ.).

Αντικατάσταση του στεγανοποιητικού δίσκου

1. Αφαιρέστε το πέλαμα όπως περιγράφεται πιο πάνω.
2. Βγάλτε τον παλιό στεγανοποιητικό δίσκο από την εγκοπή του.
3. Εισαγάγετε τον καινούργιο στεγανοποιητικό δίσκο στην εγκοπή.
4. Επανατοποθετήστε το πέλαμα όπως περιγράφεται πιο πάνω.



Περαιτέρω σέρβις

Το σέρβις πρέπει να εκτελείται πάντοτε από καταρτισμένο προσωπικό. Για να παραμείνει έγκυρη η εγγύηση του εργαλείου και για να διασφαλίσετε τη βέλτιστη ασφάλεια και απόδοση του εργαλείου, αναθέστε το σέρβις σε εξουσιοδοτημένο κέντρο σέρβις Mirka. Για να εντοπίσετε το εξουσιοδοτημένο κέντρο σέρβις Mirka της περιοχής σας, επικοινωνήστε με το τμήμα εξυπηρέτησης πελατών της Mirka ή με τον αντιπρόσωπο Mirka της περιοχής σας.

Οδηγός αντιμετώπισης προβλημάτων

Σύμπτωμα	Ενδεχόμενη αιτία	Λύση
Η λυχνία LED πολλαπλών χρήσεων αναβοσβήνει εναλλάξ με κόκκινο και πράσινο χρώμα.	Συνδέθηκε σε πρίζα με εσφαλμένη τάση.	Συνδέστε το τριβείο σε πρίζα που συμφωνεί με την ονομαστική τάση του εργαλείου.
Δεν ανάβει η λυχνία LED πολλαπλών χρήσεων κατά την ενεργοποίηση.	Το καλώδιο τροφοδοσίας δεν έχει συνδεθεί σωστά στο τριβείο ή στην πρίζα δικτύου ηλεκτροδότησης.	Συνδέστε το σωστά.
Η λυχνία LED πολλαπλών χρήσεων είναι κόκκινη και το τριβείο επιβραδύνεται μέχρι τις 4.000 σ.α.λ. κατά το τρίψιμο.	Υψηλή θερμοκρασία στο εσωτερικό του τριβείου. Υπερβολικά μεγάλο φορτίο παρατεταμένης διάρκειας.	Ελαττώστε το φορτίο του τριβείου για κάποιο χρονικό διάστημα, και οι στροφές του τριβείου θα αυξηθούν ξανά.
Η λυχνία LED πολλαπλών χρήσεων είναι κόκκινη και οι στροφές είναι ελαφρώς μειωμένες.	Υπερβολικά μεγάλο στιγμιαίο φορτίο.	Ελαττώστε το φορτίο και η λυχνία LED πολλαπλών χρήσεων θα γίνει αυτόματα πράσινη.
Ο στεγανοποιητικός δίσκος δεν λειτουργεί.	Ο στεγανοποιητικός δίσκος είναι φθαρμένος ή το έδρανο της ατράκτου είναι κατεστραμμένο.	Ελέγξτε το στεγανοποιητικό δίσκο ή το έδρανο της ατράκτου και, αν είναι απαραίτητο, αντικαταστήστε τα.
Το τριβείο έχει σταματήσει και η λυχνία LED πολλαπλών χρήσεων είναι κόκκινη.	Το εργαλείο έχει μεταβεί στην ασφαλής λειτουργία λόγω υψηλής θερμοκρασίας.	Περιμένετε να κρυώσει το εργαλείο.

Πληροφορίες για την απόρριψη



ΚΙΝΔΥΝΟΣ

Κατευθυντήριες γραμμές για την απόρριψη παλιών συσκευών. Αφαιρέστε το καλώδιο τροφοδοσίας από τα ηλεκτρικά εργαλεία κατά την απόρριψή τους, ώστε να μην μπορούν να χρησιμοποιηθούν. Μόνο για τις χώρες της ΕΕ: Μην απορρίπτετε τα ηλεκτρικά εργαλεία μαζί με τα οικιακά απορρίμματα. Σύμφωνα με τις ευρωπαϊκές οδηγίες 2002/95/ΕΚ, 2012/19/ΕΕ και 2003/108/ΕΚ σχετικά με τα απόβλητα ειδών ηλεκτρικού και ηλεκτρονικού εξοπλισμού και την εφαρμογή τους στην εθνική νομοθεσία, τα άχρηστα ηλεκτρικά εργαλεία πρέπει να συλλέγονται χωριστά και να παραδίδονται σε αρμόδιο φορέα για τη φιλική προς το περιβάλλον ανακύκλωσή τους.

Declaration of conformity

<p>Mirka Ltd, 66850 Jeppo, Finland declare under our sole responsibility that the product Mirka® LEROS 225 mm (9") 8,000 rpm Electrical Random Orbital Sander (see "Technical data" table for particular model) to which this declaration relates is in conformity with the following standards or other normative documents: EN 62841-1:2014, EN 62841-2-4:2014, EN 55014-1, EN 55014-2, EN 61000-3-2:2014, EN 61000-3-3:2013, in accordance with regulations 2006/42/EC, 2014/30/EU, 2011/65/EU.</p>		
<p><i>Jeppo 31.03.2017</i> Place and date of issue</p>	<p>MIRKA Company</p>	<p> Stefan Sjöberg, CEO</p>
<p>Operating instructions include: Exploded view, Parts list, Declaration of conformity, Important, Warning, Caution, Additional safety warnings, Technical data table, Noise and vibration information, Proper use of tool, Work stations, How to get started, Operating instructions, Maintenance, Replacing the backing pad, Replacing the backing pad and interface, Replacing the brake seal, Further service, Troubleshooting guide, Disposal information.</p>	<p>Manufacturer / Supplier Mirka Ltd 66850 Jeppo, Finland Tel. +358 20 760 2111 Fax +358 20 760 2290 www.mirka.com</p>	<p></p>

Original instructions. We reserve the right to make changes to this manual without prior notice.

Important

Read these safety and operating instructions carefully before installing, operating or maintaining this tool. Keep these instructions in a safe and accessible location.

Required personal safety equipment



Read
operator's manual



Wear
safety glasses



Wear
ear protection



Wear
safety gloves



Wear
face mask



Warning: Potentially hazardous situation that may result in death or serious injury and/or property damage.

Caution: Potentially hazardous situation that may result in minor or moderate injury and/or property damage.

Please read and comply with

- General Industry Safety & Health Regulations, part 1910, OSHA 2206, available from: Superintendent of Documents; Government Printing Office; Washington DC 20402
- State and local regulations

WARNING

- Always wear required personal safety protection in accordance with manufacturer's instructions and local/national standards while using this tool.
- The electrical safety of the tool is ensured only by using original Mirka backing pads.
- Do not use a power tool while you are tired or under the influence of drugs, alcohol or medication.
- Read the Materials Safety Data Sheet (MSDS) for the work surface.
- Use the tool with dust extraction. A suitable dust extraction unit will reduce hazardous dust.
- Do not overreach. The operator must always stand in a secure position with a firm grip and firm footing on a solid floor.
- Do not wear loose clothing or jewelry. Keep hair, clothing and gloves away from moving parts. Loose clothes, jewelry or long hair can get caught in moving parts.
- If any physical hand/wrist discomfort is experienced, stop working and seek medical attention. Hand, wrist and arm injury may result from repetitive work, motion and overexposure to vibrations.
- Do not operate power tools in explosive atmospheres, such as in the presence of flammable liquids, gases or dust. Power tools create sparks which may ignite the dust or fumes.

CAUTION

- Remove pad wrench before connecting the tool to the power source.
- Keep work area clean and well lit.
- Before changing the abrasive always disconnect the power source. Make sure the abrasive is perfectly centered and firmly attached to the backing pad.
- Keep children and bystanders away while operating a power tool. Distractions can cause you to lose control.
- Always pay attention to work safety. Never carry, store or leave the tool unattended with the power source connected.
- Keep hands clear of the spinning pad during use.
- Do not allow the tool to free speed without taking precautions to protect any persons or objects from the loss of the abrasive or backing pad.
- Do not use in wet conditions.

Additional safety warnings

- Read all instructions before using this tool. All operators must be fully trained in the proper, safe use of this tool.
- Always refit the cover cap after installing the backing pad.
- All maintenance must be carried out by trained personnel. For service, contact a Mirka authorized service center!
- Always use the tools with a residual current device (RCD) with a rated residual current of 30 mA or less.
- The power supply socket and connector are non-IEC appliance couplers. Only use an original Mirka power supply cable. The Mirka power supply cable can be bought from your Mirka Dealer.
- Check the tool, backing pad, power cord and fittings regularly for wear.
- Clean or replace the dust extractor's collection bag regularly. Dust can be highly combustible. Cleaning or replacing the bag also assures optimum performance.
- Always ensure that the power tool specifications correspond to the power source (V, Hz).
- Take care to prevent clothing, ties, hair, cleaning rags, etc., from getting caught in the tool's moving parts.
- If the tool appears to malfunction, stop using it immediately and arrange for service and repair.

Technical data

Mirka® LEROS	950CV
Power	350 W
Mains voltage	220–240 VAC
Speed	4 000–8 000 rpm
Orbit	5,0 mm (3/16")
Size of backing pad	Ø 225 mm (9")
Weight	3,5 kg (7,72 lbs)
Degree of protection	I

Noise and vibration information

Measured values are determined according to EN 62841-1.

Mirka® LEROS	950CV
Sound pressure level (L_{pA})	84,3 dB(A)
Sound power level (L_{WA})	95,3 dB(A)
Sound measurement uncertainty K	3,0 dB
Vibration emission value a_h^*	< 2,5 m/s^2
Vibration emission uncertainty K*	1,5 m/s^2

Specifications subject to change without prior notice. Model range may vary between markets.

* The values stated in the table are derived from laboratory testing in conformity with stated codes and standards and are not sufficient for risk evaluation. Values measured in a particular work place may be higher than the declared values. The actual exposure values and amount of risk or harm experienced by an individual are unique to each situation and depend upon the surrounding environment, the way in which the individual works, the particular material being worked, work station design and the user's exposure time and physical condition. Mirka Ltd accepts no responsibility for the consequences of using declared values instead of actual exposure values for any individual risk assessment.

Further occupational health and safety information can be obtained from the following websites:
<https://osha.europa.eu/en> (Europe) or <http://www.osha.gov> (USA)

Proper use of tool

This sander is designed for sanding plaster, paint, wood, plastics, etc. using abrasives designed for this purpose. Do not use this sander for any other purpose than that specified without consulting the manufacturer or the manufacturer's authorized supplier. Do not use backing pads that have a working speed less than 8,000 rpm free speed. The cooling air vents on the tool must be kept clean and free of blockages to ensure air circulation. Any maintenance or repair work requiring the tool to be opened may only be carried out by an authorized service center.

Work stations

The tool is intended to be operated as a hand-held tool. It is always recommended that the tool should be used when standing on a solid floor. It can be used in any position but before any such use, the operator must be in a secure position have a firm grip and footing, and be aware that the sander can develop a torque reaction. See the section "Operating Instructions".

How to get started

When unpacking the tool, make sure it is intact, complete and has not been damaged in transport. Never use a damaged tool.

Before use, check that the backing pad is correctly mounted and tightened. Connect the power cord to the sander. Connect the power cord to a grounded outlet (220–240 VAC, 50/60 Hz).

In order to get the maximum performance from this tool it is recommended to use it with the Mirka dust extractor and Mirka Net Sanding products.

The power cord from the sander is connected to the mains supply on the front of the dust extractor. By connecting the sander's power cord to the outlet on the dust extractor it is possible to use the dust extractor's autostart function.

Operating instructions

- The tool is intended to be operated as a hand-held tool. The tool can be used in any position. Note! The sander can develop a torque reaction when started.
- Make sure the sander is switched off. Select a suitable abrasive and secure it to the backing pad. Make sure the abrasive is centered on the backing pad. For optimal performance we recommend a Mirka backing pad and Mirka Net Sanding product.
- Switching on, changing speed and stopping the sander are described in Figures 2 and 3.
- The max rpm can be adjusted by pressing rpm+ or rpm–, Figure 3. The rpm can be adjusted in the range 4,000 to 8,000 rpm.
- When sanding, always place the tool on the work surface before starting the tool. Always remove the tool from the work surface before stopping it. This will prevent gouging of the work surface due to excess speed of the abrasive.
- It is strongly recommended that the tool is used in combination with a Mirka Dust Extractor.

Maintenance



Always disconnect the power before carrying out maintenance!
Only use original Mirka spare parts!

Replacing the backing pad

Tools required: Hex socket 19 mm and Phillips screwdriver.

1. Remove the cover cap. Untighten the screw to remove the backing pad.
2. Remove the screw.
3. Remove the old pad.
4. Attach the new backing pad to the spindle (aligned correctly) and tighten the pad screw with the hex socket.
5. Attach the cover cap.

Replacing the backing pad and interface

Tools required: Flat head screwdriver.

Pad with grip: Change as described in section replacing backing pad.

Plain pad with interface:

1. Remove screws (8 pcs).
2. Remove the interface.
3. Removing and attaching backing pad. See section above "Replacing the backing pad".
4. Fit a new interface.
5. Refit screws (8 pcs).

Replacing the brake seal

1. Remove the backing pad as described above.
2. Pull the old brake seal out of its groove.
3. Insert the new brake seal in the groove.
4. Refit the backing pad as described above.



Further service

Servicing must always be performed by trained personnel. To keep the tool warranty valid and ensure optimal tool safety and performance, servicing must be carried out by a Mirka authorized service center. To locate your local Mirka authorized service center, contact Mirka Customer Service or your Mirka dealer.

Troubleshooting guide

Symptom	Possible cause	Solution
The multi-purpose LED is flashing between red and green.	Connected to a mains outlet with wrong voltage.	Connect the sander to a mains outlet that matches the nominal voltage of the tool.
No light from multi-purpose LED when switched on.	Power cord not properly attached to the sander or to the mains socket.	Connect it properly.
The multi-purpose LED is red and the sander slows down to 4,000 rpm when sanding.	Temperature too high in the sander. Too heavy long-term load.	Reduce the load on the sander for some time and the sander will speed up again.
The multi-purpose LED is red and RPM is slightly reduced.	Too heavy short-term load.	Use lighter load and the multi-purpose LED will automatically change to green.
Brake seal does not work.	Worn out brake seal or damaged spindle bearing.	Check and replace brake seal or spindle bearing if necessary.
The sander has stopped and multi-purpose LED is red.	The tool is in safety mode due to high temperature.	Wait until the tool has cooled down.

Disposal information



DANGER

Disposal guidelines for old appliances. Render redundant power tools unusable by removing the power cord. Only for EU countries: Do not dispose of electric tools along with household waste. According to European Directives 2002/95/EC, 2012/19/EU and 2003/108/EC on waste electrical and electronic equipment and their implementation under national law, electric tools that have reached the end of their life must be collected separately and taken to an environmentally compatible recycling facility.

Declaración de conformidad

<p>Mirka Ltd, 66850 Jepua, Finlandia declara bajo su única responsabilidad que el producto Lijadora Eléctrica Rotorbital Mirka® LEROS 225 mm (9") 8000 R.P.M. (ver la tabla "Datos técnicos" para este modelo concreto) al que se refiere esta declaración es conforme a la siguiente normativa u otro documento reglamentario: EN 62841-1:2014, EN 62841-2:4:2014, EN 55014-1, EN 55014-2, EN 61000-3-2:2014, EN 61000-3-3:2013, de acuerdo con las normativas 2006/42/CE, 2014/30/UE, 2011/65/UE.</p>		
<p>Jepua 31-3-2017 Lugar y fecha de emisión</p>	<p>MIRKA Compañía</p>	<p> Stefan Sjöberg, Director Ejecutivo</p>
<p>Estas instrucciones de uso incluyen: Despiece, Lista de piezas, Declaración de conformidad, Importante, Advertencia, Precaución, Advertencias de seguridad adicionales, Tabla de datos técnicos, Información sobre ruido y vibración, Uso correcto de la herramienta, Superficies de trabajo, Cómo arrancar, Instrucciones de uso, Mantenimiento, Cambio del plato de soporte, Cambio del plato de soporte y la interfaz, Cambio del sello de freno, Servicio técnico adicional, Guía de solución de problemas, Información sobre gestión de residuos.</p>	<p>Fabricante / Proveedor Mirka Ltd 66850 Jepua, Finlandia Tfno. +358 20 760 2111 Fax +358 20 760 2290 www.mirka.com</p>	<p></p>

Traducción de las instrucciones originales. Nos reservamos el derecho a efectuar modificaciones en este manual sin previa notificación.

Importante

Lea las instrucciones de seguridad y operación con cuidado antes de instalar, operar o realizar el mantenimiento de esta herramienta. Guarde estas instrucciones en un lugar fácilmente accesible.

Equipo de seguridad personal necesario



Lea el manual del operador



Gafas de seguridad



Protección auditiva



Guantes de seguridad



Máscara



Advertencia: Indica una situación potencialmente peligrosa la cual podría causar la muerte, lesiones graves y/o daños a la propiedad.

Precaución: Indica una situación potencialmente peligrosa la cual podría causar lesiones leves o moderadas y/o daños a la propiedad.

Por favor, lea y atégase a lo siguiente:

- Normativa de salud e higiene general del sector (General Industry Safety & Health Regulations, part 1910, OSHA 2206) disponible en:
 Superintendent of Documents; Government Printing Office; Washington DC 20402
- Normas estatales y locales

ADVERTENCIA

- Lleve puesto siempre el equipo de seguridad personal de acuerdo con las instrucciones del fabricante y de las normativas locales/nacionales cuando utilice esta herramienta.
- Solo el uso de platos de soporte originales de Mirka puede garantizar la seguridad eléctrica de la herramienta.
- No utilice una herramienta eléctrica si está cansado o si se halla bajo los efectos de drogas, alcohol o medicamentos.
- Lea la Hoja de Datos de Seguridad de Materiales (MSDS) en relación a la superficie de trabajo.
- Utilice la herramienta con extracción de polvo. Una unidad adecuada de extracción de polvo reducirá los riesgos derivados del polvo.
- No se exceda en sus movimientos. El operador debe adoptar siempre una postura segura, con un agarre firme y con los pies en firme equilibrio sobre una superficie sólida.
- No use ropa holgada ni joyas. Mantenga su pelo, ropa y guantes lejos de las piezas móviles. La ropa holgada, las joyas o el pelo largo pueden quedar atrapados en las piezas móviles.
- En caso de cualquier daño físico en la mano/muñeca, deje de trabajar y busque atención médica. Las lesiones en la mano, la muñeca y el brazo pueden derivar de un trabajo con movimientos repetitivos o de una exposición excesiva a las vibraciones.
- No utilice herramientas eléctricas en ambientes inflamables, como por ejemplo en presencia de líquidos inflamables, gases o polvo. Las herramientas eléctricas provocan chispas que pueden inflamar el polvo o gases.

PRECAUCIÓN

- Extraiga la llave del plato antes de conectar la herramienta a la fuente de alimentación.
- Mantenga la zona de trabajo limpia y bien iluminada.
- Antes de cambiar el abrasivo, desconecte siempre la fuente de alimentación. Asegúrese de que el abrasivo está perfectamente centrado y firmemente sujeto al plato de soporte.
- Mantenga a los niños y personas circundantes alejados mientras maneja la herramienta eléctrica. Las distracciones pueden llevarle a perder el control de la herramienta.
- Preste atención en todo momento a la seguridad laboral. Nunca transporte, almacene o descuide la herramienta con la fuente de alimentación conectada.
- Mantenga las manos alejadas del plato giratorio cuando esté en funcionamiento.
- No permita que la herramienta gire a velocidad libre y tome las precauciones necesarias para proteger a personas u objetos de la pérdida del abrasivo o el plato.
- No utilizar en condiciones de humedad.

Advertencias de seguridad adicionales

- Lea todas las instrucciones antes de utilizar la herramienta. Todos los usuarios deben estar ampliamente capacitados para el uso adecuado y seguro de esta herramienta.
- Vuelva a atornillar siempre la tapa de la cubierta tras montar el plato de soporte.
- Todo mantenimiento debe ser realizado por personal capacitado. Para el servicio, póngase en contacto con un centro de servicio autorizado de Mirka.
- Utilice siempre las herramientas con un dispositivo de corriente residual (RCD) con una corriente residual registrada de 30 mA o inferior.
- El enchufe de la fuente de alimentación y el conector son acopladores no compatibles con la IEC. Utilice solamente un cable de fuente de alimentación original de Mirka. Puede adquirir el cable de fuente de alimentación de Mirka de su distribuidor de Mirka.
- Verifique periódicamente el desgaste de la herramienta, el plato de soporte, el cable de alimentación y los accesorios.
- Se debe limpiar o reemplazar la bolsa de recolección de polvo del extractor con regularidad. El polvo puede ser altamente combustible. La limpieza o el cambio de la bolsa aseguran también un rendimiento óptimo.
- Asegúrese siempre de que las especificaciones de la herramienta eléctrica corresponden a la fuente de alimentación (V, Hz).
- Tenga cuidado de que las piezas móviles de la herramienta no se enreden con la ropa, corbata, cabello, trapos de limpieza, etc.
- Si la herramienta pareciera estar funcionando mal, deje de usarla de inmediato y llévela a reparar.

Datos técnicos

Mirka® LEROS	950CV
Alimentación	350 W
Tensión de red	220–240 VAC
Velocidad	4000–8000 R.P.M.
Órbita	5,0 mm (3/16")
Tamaño del plato de soporte	Ø 225 mm (9")
Peso	3,5 kg (7,72 lbs)
Grado de protección	I

Información sobre ruido y vibración

Los valores medidos se determinan en base a EN 62841-1.

Mirka® LEROS	950CV
Nivel de presión del sonido (L_{pA})	84,3 dB(A)
Nivel de potencia del sonido (L_{WA})	95,3 dB(A)
Incertidumbre sobre la medición del sonido K	3,0 dB
Valor de emisión de la vibración a_h^*	< 2,5 m/s ²
Factor de incertidumbre en la emisión de la vibración K*	1,5 m/s ²

Especificaciones sujetas a cambios sin previa notificación. La gama de modelo puede variar de un mercado a otro.

* Los valores indicados en la tabla son de las pruebas de laboratorio, de conformidad con los códigos y estándares establecidos, y no son suficientes para la evaluación de riesgos. Los valores medidos en una zona de trabajo determinada pueden ser más altos que los declarados. Los valores reales de exposición y la cantidad de riesgo o daño sufrido por un individuo son únicos para cada situación y dependen de su entorno, la forma en que el individuo trabaja, el material en concreto en que se trabaja, el diseño del puesto de trabajo y el tiempo de exposición y las condiciones físicas del usuario. Mirka Ltd no se hace responsable de las consecuencias del uso de los valores declarados en lugar de los valores reales de exposición para cualquier evaluación del riesgo individual.

Se puede obtener más información sobre riesgos y seguridad laborales en las siguientes páginas web: <https://osha.europa.eu/en> (Europa) o <http://www.osha.gov> (EE.UU.)

Uso correcto de la herramienta

Esta lijadora ha sido diseñada para lijar yeso, pintura, madera, plásticos, etc. utilizando abrasivos diseñados para este propósito. No utilice esta lijadora para ningún propósito que no esté entre aquellos especificados sin consultar antes con el fabricante o el proveedor autorizado del fabricante. No utilice platos de soporte que tengan una velocidad de trabajo inferior a 8000 R.P.M. de velocidad libre. Las ranuras de ventilación de la herramienta deben estar siempre libres de obstrucción y limpias para asegurar la circulación del aire. Aquellas tareas de mantenimiento o reparación que requieran abrir la herramienta solo se podrán llevar a cabo en un centro de reparaciones autorizado.

Superficies de trabajo

La herramienta ha sido diseñada para su uso como herramienta manual. Siempre recomendamos que se utilice la herramienta sobre un suelo resistente. Puede utilizarse en cualquier posición, pero antes de dicho uso, el usuario debe estar en una posición segura, con una sujeción firme y los pies sobre un suelo estable, siendo consciente de que la lijadora puede desarrollar una reacción de par. Véase la Sección "Instrucciones de uso".

Cómo arrancar

Al desembalar la herramienta, asegúrese de que está intacta, completa y de que no ha sido dañada durante el transporte. No utilice nunca una herramienta dañada.

Antes de utilizarlo, compruebe que el plato de soporte esté correctamente fijado y bien sujeto. Conecte el cable de alimentación a la lijadora. Conecte el cable de alimentación a una salida con toma de tierra (220–240 VAC, 50/60 Hz).

Para obtener la máxima potencia de esta herramienta se recomienda utilizarla con el extractor de polvo de Mirka y con productos de lijado de malla de Mirka.

El cable de alimentación de la lijadora se conecta a la toma de corriente por la parte frontal del extractor de polvo. Al conectar el cable de alimentación de la lijadora a la salida del extractor de polvo, es posible utilizar la función de autoencendido del extractor de polvo.

Instrucciones de uso

- La herramienta ha sido diseñada para uso como herramienta manual. La herramienta se puede utilizar en cualquier posición. Aviso: La lijadora puede desarrollar una reacción de par en el momento del encendido.
- Asegúrese de que la lijadora está apagada. Seleccione un abrasivo adecuado y fíjelo bien sobre el plato de soporte. Asegúrese de que el abrasivo está centrado sobre el plato de soporte. Para un rendimiento óptimo, recomendamos un plato de soporte de Mirka y un producto de lijado de malla de Mirka.
- El encendido, el cambio de velocidad y el apagado se describen en las figuras 2 y 3.
- El máx. de R.P.M. se puede ajustar pulsando R.P.M.+ o R.P.M.-, figura 3. Los R.P.M. se pueden ajustar entre 4000 y 8000 R.P.M.
- Para el lijado, coloque siempre la herramienta sobre la superficie de trabajo antes de encender la herramienta. Retire siempre la herramienta de la superficie de trabajo antes de detenerla. De este modo evitará posibles melladuras sobre la superficie de trabajo debido a un exceso de velocidad del abrasivo,
- Se recomienda expresamente el uso de la herramienta en combinación con un Extractor de Polvo de Mirka.

Mantenimiento



¡Desconecte siempre la fuente de alimentación antes de realizar el mantenimiento!
¡Use solo piezas de repuesto originales de Mirka!

Cambio del plato de soporte

Herramientas necesarias: Llave de dado de 19 mm y destornillador Phillips.

1. Retire la tapa de la cubierta. Afloje el tornillo para quitar el plato de soporte.
2. Quite el tornillo.
3. Retire el plato viejo.
4. Fije el nuevo plato de soporte en el eje (correctamente alineado) y apriete el tornillo del plato con la llave de dado.
5. Coloque la tapa de la cubierta.

Cambio del plato de soporte y la interfaz

Herramienta necesaria: Destornillador de punta plana.

Plato con agarre: Cámbiese tal y como se describe en la sección de cambio del plato de soporte.

Plato liso con interfaz:

1. Quite los tornillos (8 piezas).
2. Retire la interfaz.
3. Cómo retirar y fijar el plato de soporte. Véase la sección anterior "Cambio del plato de soporte".
4. Coloque una nueva interfaz.
5. Vuelva a colocar los tornillos (8 piezas).

Cambio del sello de freno

1. Desmonte el plato de soporte tal y como se ha descrito anteriormente.
2. Tire del antiguo sello de freno para sacarlo de su ranura.
3. Introduzca el nuevo sello de freno en la ranura.
4. Vuelva a colocar el plato de soporte tal y como se ha descrito anteriormente.



Servicio técnico adicional

Solo el personal debidamente capacitado debe realizar el mantenimiento. Para mantener la garantía válida y para garantizar la seguridad y funcionamiento de la herramienta, se requiere que el servicio se efectúe en centros de servicio autorizado de Mirka. Para localizar su centro de servicio autorizado de Mirka, comuníquese con el Servicio de Atención al Cliente o con su distribuidor de Mirka.

Guía de solución de problemas

Síntoma	Causa posible	Solución
El led multifunción emite una luz intermitente entre roja y verde.	Conectado a una toma de corriente con voltaje erróneo.	Conecte la lijadora a una toma de corriente que se corresponda con el voltaje nominal de la herramienta.
No hay luz en el led multifunción cuando se enciende.	El cable de alimentación no está bien unido a la lijadora o al enchufe de la corriente.	Conéctelo bien.
El led multifunción emite una luz roja y la lijadora baja a una velocidad de 4000 R.P.M. durante el lijado.	Temperatura demasiado alta en la lijadora. La carga a largo plazo es demasiado pesada.	Reduzca la carga de la lijadora durante un tiempo y la lijadora recuperará su velocidad habitual.
El led multifunción emite una luz roja y las R.P.M. se reducen ligeramente.	La carga a corto plazo es demasiado pesada.	Utilice una carga más ligera y el led multifunción pasará a emitir automáticamente una luz verde.
El sello de freno no funciona.	Sello de freno desgastado, o rodamiento de eje dañado.	Compruebe y cambie el sello de freno o el rodamiento del eje si fuera necesario.
La lijadora se ha detenido y el led multifunción está rojo.	La herramienta está en modo de seguridad debido a su alta temperatura.	Espere a que la herramienta se haya enfriado.

Información sobre gestión de residuos



PELIGRO

Indicaciones para la depolución de aparatos antiguos. Para inutilizar una herramienta de potencia obsoleta, quite el cable de alimentación. Solo para países de la UE: No se deshaga de sus herramientas eléctricas junto con el resto de sus residuos domésticos. En cumplimiento de las directivas europeas 2002/95/CE, 2012/19/UE y 2003/108/CE sobre residuos de aparatos eléctricos y electrónicos y su aplicación de acuerdo con la legislación nacional, las herramientas eléctricas que han llegado al final de su vida deben ser recogidas por separado y llevadas a una planta de reciclaje compatible con el medio ambiente.

Vastavusdeklaratsioon

<p>Mirka Ltd, 66850 Jeppo, Soome teatab ainuvastutuse järgi, et pöörlemiskiirusega 8000 p/min töötav elektriline taldlihvija Mirka® LEROS 225 mm (9 tolli) (vt konkreetse mudeli tabelit „Tehnilised andmed“), millele see deklaratsioon kehtib, vastab järgmistele standarditele või muudele normdokumentidele: EN 62841-1:2014, EN 62841-2-4:2014, EN 55014-1, EN 55014-2, EN 61000-3-2:2014, EN 61000-3-3:2013 kooskõlas määrustega 2006/42/EÜ, 2014/30/EL, 2011/65/EL.</p>		
<p>Jeppo 31.03.2017 Väljaandmise koht ja kuupäev</p>	 Ettevõtte	 Stefan Sjöberg, tegevjuht
<p>Kasutusjuhised sisaldavad järgmist: koostejoonis, komponentide nimekiri, vastavusdeklaratsioon, tähtis, hoiatus, ettevaatust, täiendavad ohutusnõuded, tehniliste andmete tabel, müra- ja vibratsiooniteave, tööriista ettenähtud kasutamine, töökohad, alustamine, kasutusjuhised, hooldus, liihvtalla vahetamine, liihvtalla ja vahepadja vahetamine, piduritihendi vahetamine, edasine hooldus, tõrkeotsing, teave kasutusest kõrvaldamise kohta.</p>	<p>Tootja/tarnija Mirka Ltd 66850 Jeppo, Soome Tel: +358 20 760 2111 Faks: +358 20 760 2290 www.mirka.com</p>	

Originaaljuhendi tõlge. Meil on õigus etteatamata selles juhendis muudatusi teha.

TÄHTIS

Lugege need ohutusnõuded ja kasutusjuhised enne toote paigaldamist, kasutamist või hooldamist hoolikalt läbi. Hoidke juhiseid turvalises ja hõlpsasti kättesaadavas kohas.

Nõutavad isikukaitsevahendid



Lugege kasutusjuhendit



Kandke kaitseprille



Kandke kõrvaklappe



Kandke kaitsekindaid



Kandke näomaski



Hoiatus! Võimalik ohuolukord, mis võib põhjustada surma või raske vigastuse ja/või varakahjustuse.

Ettevaatust! Võimalik ohuolukord, mis võib põhjustada kerge või keskmise vigastuse ja/või varakahjustuse.

Lugege ja järgige

- Üldised ohutus- ja tervishoiuäärused (osa 1910, OSHA 2206) on saadaval: Superintendent of Documents; Government Printing Office; Washington DC 20402
- Osariikide ja kohalikud määrused.

HOIATUS

- Kasutage tööriista kasutamisel alati nõutavaid isikukaitsevahendeid, mille loetelu leiate tootja kasutusjuhiseist ja kohalikest/riiklikest standarditest.
- Tööriista puhul on elektriohutus tagatud ainult Mirka originaallihvtaldu kasutades.
- Ärge kasutage elektritööriista, kui olete väsinud või narkootikumide, alkoholi või ravimite mõju all.
- Lugege läbi tööpinna materjalide ohtuse andmeleht.
- Kasutage tööriista koos tolmuimejaga. Sobiv tolmuimejaseade aitab ära hoida ohtliku tolmu tekkimist.
- Ärge küünitage tööriista kasutades liiga kaugele ette või küljele. Kasutaja peab olema ohtus asendis ja tal peab olema kindel haare ja jalgealune.
- Ärge kandke avaraid riideid ega ehteid. Hoidke juuksed, riided ja kindad eemal liikuvatest osadest. Avarad riided, ehted või pikad juuksed võivad liikuvatesse osadesse takerduda.
- Randmetes või kätes väsimuse või ebamugavustunde tekkimisel lõpetage töö ja pöörduge arsti poole. Korduvad töövõtted, liigutused ja vibratsioon võivad põhjustada labakäte, randmete ja käsivarte vigastusi.
- Ärge kasutage elektritööriistu plahvatusohtlikus keskkonnas, lahtise leegi, plahvatusohtlike vedelike, gaaside või tolmuna lähedal. Elektritööriistad tekitavad sädemeid, mis võivad tolmu või aurd süütada.

ETTEVAATUST

- Enne tööriista ühendamist toiteallikaga eemaldage lihvtalla kinnituskruvi peast kuuskantvõti.
- Tööala peab olema puhas ja hästi valgustatud.
- Enne liivapaberi vahetamist eemaldage tööriist alati toiteallikast. Veenduge, et liivapaber oleks täpselt keskel ja kindlalt lihvtalla külge kinnitatud.
- Hoidke lapsed ja kõrvalised isikud elektritööriistaga töötamisel alati eemal. Tähelepanu kõrvalejuhtimise tõttu võite kaotada kontrolli.
- Pöörake alati tähelepanu tööohutusele. Ärge kandke, hoiustage ega jätke tööriista järelevalveta, kui see on ühendatud toiteallikaga.
- Hoidke käed töötamise ajal pöörlevast tallast eemal.
- Ärge laske tööriistal vabalt liikuda, kasutamata ettevaatusabinõusid, et vältida inimeste või esemete pihta saamist ootamatult lahti tulnud liivapaberi või lihvtallaga.
- Ärge kasutage märgades tingimustes.

Täiendavad ohutusnõuded

- Enne tööriista kasutamist lugege läbi kõik juhised. Kõikidel kasutajatel peab olema tööriista kasutus- ja ohutusalaane väljaõpe.
- Pärast lihvtalla paigaldamist pange alati kruvikate tagasi.
- Tööriista tohivad hooldada vaid väljaõppe saanud isikud. Hoolduseks võtke ühendust Mirka volitatud teeninduskeskusega.
- Kasutage tööriistu alati rikkevoolukaitsega (RCD), kus rikkevoolu nimipingeline on 30 mA või vähem.
- Toitepistikupesa ja pistik ei vasta IEC liitmikele kehtivatele standarditele. Kasutage ainult originaalset Mirka toitekaablit. Mirka toitekaabli saab osta Mirka müügiesindusest.
- Kontrollige tööriista, lihvtalda, toitekaablit ja liitmike regulaarselt kulumise suhtes.
- Puhastage või vahetage tolmuimeja kotti regulaarselt. Tolm võib olla äärmiselt tuleohtlik. Koti tühjendamine või väljavahetamine tagab ka optimaalse jõudluse.
- Veenduge alati, et elektritööriista tehnilised andmed vastavad toiteallikale (V, Hz).
- Olge ettevaatlik, et riided, lipsud, juuksed, puhastuslapid jms ei jääks tööriista liikuvate osade vahele.
- Kui tööriist tõrgub, lõpetage kohe selle kasutamine ja viige see hooldusse või remonti.

Tehnilised andmed

Mirka® LEROS	950CV
Toide	350 W
Vooluvõrgu pingeline	220–240 V vahelduvvool
Kiirus	4000–8000 p/min
Mõjuringi läbimõõt	5,0 mm (3/16 tolli)
Lihvtalla suurus	Ø 225 mm (9 tolli)
3,5 kg (7,72 lbs)	3,5 kg (7,72 naela)
Kaitseklass	I

Müra- ja vibratsiooniteave

Möödetud väärtused on määratud standardi EN 62841-1.

Mirka® LEROS	950CV
Helirõhutase (L_{pA})	84,3 dB(A)
Helivõimsustase (L_{WA})	95,3 dB(A)
Mürataseme mõõtmise määramatus K	3,0 dB
Vibratsioonitase a_h^*	< 2,5 m/s^2
Vibratsiooni mõõtmise määramatus K*	1,5 m/s^2

Tehnilised andmed võivad ette teatamata muutuda. Mudelite valik võib turgudel erineda.

* Tabelis märgitud väärtused põhinevad laboris tehtud katsetel, mille puhul järgiti kehtivaid koodekseid ja standardeid, ning need ei ole piisavad riski hindamiseks. Konkreetse töökoahas möödetud väärtused võivad olla märgitud väärtustest suuremad. Tegelikult rakenduvad väärtused ja isikule tekkiv risk või kahju olenevad olukorrast ning ümbritsevast keskkonnast, isiku töömeetoditest, töödeldavast materjalist, töökooha struktuurist ning tööajast ja kasutaja füüsilisest seisundist. Mirka Ltd ei vastuta tagajärgede eest, mis on tingitud riskide hindamisel tegelike väärtuste asemel märgitud väärtuste kasutamisest.

Lisateavet töötervishoiu ja -ohutuse kohta leiate järgmistelt veebisaitidelt:

<https://osha.europa.eu/en> (Euroopa) või <http://www.osha.gov> (USA)

Tööriista ettenähtud kasutamine

Lihvija on mõeldud kipsi, värvi, puidu, plasti jms lihvimiseks sobiva liivapaberi abil. Ärge kasutage seda lihvijat ühekski muuks otstarbeks tootjaga või tootja volitatud tarnijaga konsulteerimata. Ärge kasutage lihvtaldu, mille töökiirus koormuseta on vähem kui 8000 p/min. Õhuringluse tagamiseks tuleb tööriista jahutusavad hoida puhta ja avatuna. Mis tahes hooldus- või remonditöid, mis nõuavad tööriista avamist, tohib teha vaid volitatud hoolduskeskuses.

Töökohad

Tööriist on mõeldud kasutamiseks käsitööriistana. Tööriista kasutamisel on üldiselt soovitatav seista kindlal põrandapinnal. Tööriista võib kasutada igas asendis, kuid enne peab kasutaja leidma kindla asendi ja jalgealuse, hoidma tööriista kindlalt käes ning olema valmis lihviija pöördemomendiks. Vaadake jaotist „Kasutusjuhised“.

Alustamine

Tööriista lahtipakkimisel veenduge, et see on terve ja pole transpordi käigus kahjustada saanud. Ärge kunagi kasutage kahjustada saanud tööriista.

Enne kasutamist veenduge, et liihvtald oleks korralikult paigaldatud ja selle kruvi kinni. Ühendage toitejuhe liihvijaga. Ühendage toitejuhe maandatud seinapistikuga (220–240 V vahelduvvool, 50/60 Hz).

Selle tööriista maksimaalse jõudluse kasutamiseks soovitame seda kasutada koos Mirka tolmuimeja ja Mirka võrkliihvtoodetega.

Lihvija toitejuhe on ühendatud tolmuimeja esiosal oleva pistikupesaga. Kui ühendate liihvija toitejuhtme tolmuimeja pistikupesaga, on võimalik kasutada tolmuimeja automaatkäivitamise funktsiooni.

Kasutusjuhised

- Tööriist on mõeldud kasutamiseks käsitööriistana. Tööriista saab kasutada igas asendis. Märkus. Käivitamisel olge valmis liihvija pöördemomendiks.
- Veenduge, et liihvija on välja lülitatud. Valige töö jaoks sobiv liivapaber ja kinnitage see liihvtalla külge. Veenduge, et liivapaber oleks täpselt liihvtalla keskel. Optimaalse jõudluse saavutamiseks soovitame kasutada Mirka liihvtalda ja Mirka võrkliihvtoodet.
- Lihvija sisselülitamist, kiiruse muutmist ja seiskamist on kirjeldatud joonistel 2 ja 3.
- Maksimaalset pöörete arvu saab reguleerida, vajutades nuppu rpm+ või rpm– (joonis 3). Pöörete arvu saab reguleerida vahemikus 4000 kuni 8000 p/min.
- Lihvimisel asetage tööriist alati enne käivitamist tööpinnale. Enne tööriista seiskamist eemalda see alati tööpinna. Sellega väldite töödeldava pinna kraapimist seiskumisel pöörleva liivapaberiga.
- Tungival on soovitatav kasutada tööriista koos Mirka tolmuimejaga.

Hooldus



Ühendage seade alati enne hooldustööde alustamist toiteallikast lahti.
Kasutage üksnes Mirka originaalvaruosi!

Lihvtalla vahetamine

Nõutavad tööriistad: Kuuskantvõti (19 mm) ja Phillipsi kruvikeeraja.

1. Eemaldage kruvikate. Lihvtalla eemaldamiseks keerake kruvi lahti.
2. Eemaldage kurvi.
3. Eemaldage vana tald.
4. Kinnitage uus liihvtald võlli külge (korralikult joondatult) ja keerake talla kruvi kuuskantvõtmega kinni.
5. Pange kruvikate tagasi.

Lihvtalla ja vahepadja vahetamine

Nõutavad tööriistad: Lamepeakruvikeeraja.

Takjakinnisega tald: Vahetamiseks järgige liihvtalla vahetamise jaotises olevaid juhiseid.

Värvliihvtald koos vahepadjaga:

1. Eemaldage kruvid (8 tk).
2. Eemaldage vahepadja.
3. Lihvtalla eemaldamine ja kinnitamine. Vt eespool olevat jaotist „Lihvtalla vahetamine“.
4. Paigaldage uus vahepadja.
5. Paigaldage kruvid (8 tk).

Piduritihendi vahetamine

1. Eemaldage lihvtald eespool kirjeldatud viisil.
2. Tõmmake vana piduritihend soonest välja.
3. Pange soonde uus piduritihend.
4. Paigaldage lihvtald eespool kirjeldatud viisil.



Edasine hooldus

Hooldust peab alati tegema vastava väljaõppega isik. Tööriista garantii kehtivuse säilitamiseks ning tööriista ohutuse ja toimivuse tagamiseks tuleb seda alati lasta hooldada Mirka volitatud teeninduskeskuses. Teile sobiva Mirka volitatud teeninduskeskuse leidmiseks võtke ühendust Mirka klienditeeninduse või edasimüüjaga.

Törkeotsing

Probleem	Võimalik põhjus	Lahendus
Lihvija mitmeotstarbeline LED-tuli vilgub kordamööda punaselt ja roheliselt.	Seade on ühendatud vale pingega vooluallikaga.	Ühendage lihvija vooluallikaga, mis vastab tööriista nimipingele.
Sisselülitatud lihvija LED-tuli ei põle.	Toitejuhe pole korralikult lihvija või vooluvõrguga ühendatud.	Ühendage see korralikult.
Lihvija mitmeotstarbeline LED-tuli põleb punaselt ja lihvija kiirus väheneb lihvimise ajal kuni 4000 p/min.	Lihvija temperatuur on liiga kõrge. Liiga suur pikaajaline koormus.	Vähendage mõneks ajaks lihvija koormust ja lihvija pöörete arv suureneb jälle.
Lihvija mitmeotstarbeline LED-tuli põleb punaselt ja pöörete arv minutis on veidi vähenenud.	Liiga suur lühiajaline koormus.	Kasutage väiksemat koormust – mitmeotstarbeline LED-tuli muutub automaatselt roheliseks.
Piduritihend ei toimi.	Piduritihend on kulunud või völli laager on kahjustunud.	Kontrollige tihendit või völli laagrit ja vajaduse korral vahetage see välja.
Lihvija seiskus ja mitmeotstarbeline LED-tuli põleb punaselt.	Tööriist on kõrge temperatuuri tõttu ohutusrežiimis.	Oodake, kuni tööriist on maha jahtunud.

Teave kasutusest kõrvaldamise kohta



OHT

Vanade seadmete kasutusest kõrvaldamise juhised. Eemaldage vanadelt elektritööriistadelt toitejuhtmed, et neid ei saaks kasutada. Ainult EL-i riikides. Ärge kõrvaldage elektritööriistu kasutusest koos olmejäätmetega. Elektroonikaromude kohta kehtivate Euroopa direktiivide 2002/95/EÜ, 2012/19/EL ja 2003/108/EÜ ning neid rakendavate riiklike seaduste kohaselt peab elektritööriistad, mille kasutusiga on läbi, eraldi kokku koguma ja viima keskkonnasäästlikku jäätmejaama.

Vaatimustenmukaisuusvakuutus

<p>Mirka Oy, 66850 Jepua</p> <p>Vakuutamme omalla vastuullamme, että tuote Mirka® LEROS 225 mm (9") 8 000 k/min sähkökäyttöinen epäkesko- hiomakone (ks. mallikohtainen taulukko "Tekniset tiedot"), jota tämä vakuutus koskee, täyttää seuraavien standardien tai muiden määräysten vaatimukset: EN 62841-1:2014, EN 62841-2-4:2014, EN 55014-1, EN 55014-2, EN 61000-3-2:2014, EN 61000-3-3:2013, direktiivien 2006/42/EY, 2014/30/EU, 2011/65/EU määräysten mukaisesti.</p>		
<p>Jepua 31.03.2017</p> <p>Paikka ja aika</p>	 <p>Yritys</p>	 <p>Stefan Sjöberg, toimitusjohtaja</p>
<p>Käyttöohjeen sisältö:</p> <p>Räjäytyskuva, Osaluettelo, Vaatimusten- mukaisuusvakuutus, Tärkeää, Varoitus, Huomio, Muut turvallisuusvaroitukset, Tekniset tiedot, Melu- ja värinäätiedot, Koneen oikea käyttö, Työasennot, Käytön aloittaminen, Käyttöohjeet, Kunnossapito, Alustallan vaihto, Alustallan ja välilaiipan vaihto, Jarrutiivisteiden vaihto, Muu huolto, Vianetsintäohjeet, Käytöstä poistaminen.</p>	<p>Valmistaja/Myyjä</p> <p>Mirka Oy 66850 Jepua Puh. 020 760 2111 Faksi 020 760 2290 www.mirka.com</p>	

Alkuperäisten käyttöohjeiden käännös. Pidätämme oikeuden tämän käyttöohjeen muuttamiseen ilman ennako-
ilmoitusta.

Tärkeää

Lue nämä turvallisuus- ja käyttöohjeet huolellisesti ennen tämän koneen asennusta, käyttöä tai kunnossapitoa. Säilytä
nämä ohjeet hyvin saatavilla turvallisessa paikassa.

Vaadittavat henkilönsuojaimet



Lue
käyttöohje



Käytä
suojalaseja



Käytä
kuulonsuojaimia



Käytä
suojakäsineitä



Käytä
kasvonsuojainta



Varoitus: Mahdollinen vaaratilanne, joka voi aiheuttaa kuoleman tai vakavan henkilö- ja/tai
omaisuusvahingon.

Huomio: Mahdollinen vaaratilanne, joka voi aiheuttaa lievän tai keskivaikean henkilö- ja/tai
omaisuusvahingon.

Lue ja noudata

- General Industry Safety & Health Regulations, part 1910, OSHA 2206. Tilausosoite:
Superintendent of Documents; Government Printing Office; Washington DC 20402
- Kansalliset ja paikalliset määräykset

VAROITUS

- Käytä aina valmistajan ohjeiden ja paikallisten/kansallisten standardien mukaisia henkilönsuojaimia tätä konetta käyttäessäsi.
- Koneen sähköturvallisuus voidaan varmistaa vain käyttämällä alkuperäisiä alustalajoja.
- Älä koskaan käytä konetta väsyneenä tai huumaiden, alkoholin tai lääkkeiden vaikutuksen alaisena.
- Lue työstettävän materiaalin käyttöturvallisuustiedote.
- Käytä konetta pölynpoistolaitteen kanssa. Yhteensopiva pölynpoistoyksikkö pienentää pölystä aiheutuvia vaaroja.
- Älä kurkottele. Seiso aina tukevassa asennossa lujalla alustalla ja pidä koneesta kiinni varmalla otteella.
- Älä pidä löysiä vaatteita tai koruja. Pidä hiukset, vaatteet ja käsiineet kaukana liikkuvista osista. Löysät vaatteet, korut tai pitkät hiukset voivat tarttua liikkuviin osiin.
- Jos käsi tai ranne tuntuu kivuliaalta, lopeta työskentely ja hakeudu lääkärin hoitoon. Monotoninen työ, samanlaisina toistuvat liikkeet ja ylimääräinen ääni voivat aiheuttaa käden, ranteen ja käsivarren vammoja.
- Älä käytä koneita räjähdysriskissä ympäristöissä, esimerkiksi tiloissa, joissa on syttyviä nesteitä, kaasuja tai pölyä. Koneet synnyttävät kipinöitä, jotka voivat sytyttää pölyn tai höyryt.

HUOMIO

- Poista talle-avain ennen koneen liittämistä sähköverkkoon.
- Pidä työalue puhtaana ja hyvin valaistuna.
- Irrota kone aina sähköverkosta ennen hiomapyörön vaihtoa. Varmista, että hiomapyörö on keskitetty tarkasti ja kiinnitetty kunnolla alustallaan.
- Pidä lapset ja sivulliset loitolla konetta käyttäessäsi. Häiritsevät tekijät voivat aiheuttaa koneen hallinnan menettämisen.
- Huomioi aina työturvallisuus. Älä koskaan kannaa tai säilytä sähköverkkoon kytkettyä konetta tai jätä sitä ilman valvontaa.
- Pidä kädet etäällä pyörivästä alustallasta.
- Ole varovainen käyttäessä konetta tyhjäkäynnillä estääksesi henkilö- tai esinevahingot, jos hiomapyörö tai alustalla irtoaa koneesta.
- Älä käytä märissä olosuhteissa.

Muut turvallisuusvaroitukset

- Lue kaikki ohjeet ennen tämän koneen käyttöä. Kaikkien tätä konetta käyttävien on osattava käyttää sitä oikein ja turvallisesti.
- Kiinnitä aina suojakansi takaisin paikalleen alustallan asennuksen jälkeen.
- Kaikki huolto- ja korjaustyöt on annettava koulutetun henkilöstön tehtäväksi. Jos kone tarvitsee huoltoa, toimita se valtuutettuun Mirka-huoltoliikkeeseen!
- Käytä koneen kanssa aina vikavirtasuojaa (RCD), jonka nimellinen katkaisuvirta on korkeintaan 30 mA.
- Verkkojohdon liitännät ja liitimet eivät ole IEC-standardin mukaisia. Käytä vain alkuperäistä Mirka-verkkojohtoa. Voit ostaa Mirka-verkkojohdon Mirka-jälleenmyyjältäsi.
- Tarkasta kone, alustalla, verkkojohto ja liitännät säännöllisesti kulumisen varalta.
- Puhdista tai vaihda pölynimurin pölypussi säännöllisesti. Pöly voi olla erittäin helposti syttyvää. Pölypussin tyhjennys tai vaihto varmistaa myös, että kone toimii optimaalisesti.
- Varmista aina, että sähköverkon arvot vastaavat koneen arvokilvessä ilmoitettuja arvoja (V, Hz).
- Huolehdi, etteivät vaatteet, solmiot, hiukset, puhdistusliinat jne. pääse tarttumaan koneen liikkuviin osiin.
- Jos koneessa ilmenee toimintahäiriö, lopeta välittömästi sen käyttö ja toimita se huollettavaksi ja korjattavaksi.

Tekniset tiedot

Mirka® LEROS	950CV
Teho	350 W
Verkköjännite	220–240 VAC
Nopeus	4 000–8 000 k/min
Epäkeskoliike	5,0 mm (3/16")
Alustallan koko	Ø 225 mm (9")
Paino	3,5 kg (7,72 lbs)
Suojausluokka	I

Melu- ja värinäätiedot

Arvot on mitattu standardin EN 62841-1 mukaisesti.

Mirka® LEROS	950CV
Äänenpainetaso (L_{pA})	84,3 dB(A)
Äänentehotasoa (L_{pWA})	95,3 dB(A)
Äänimittauksen epävarmuus K	3,0 dB
Tärinäarvo a_h *	< 2,5 m/s^2
Tärinäarvon epävarmuus K*	1,5 m/s^2

Pidätämme oikeuden teknisiin muutoksiin ilman ennakoilmoitusta. Malleissa voi olla markkinakohtaisia eroja.

* Taulukon arvot on saatu laboratoriokeista ilmoitettujen sääntöjen ja standardien mukaisesti eivätkä ne ole riittäviä riskien arviointiin. Tietyllä työpaikalla mitatut arvot voivat olla ilmoitettuja mittausarvoja korkeammat. Todelliset altistumisarvot sekä yksittäiselle henkilölle aiheutuvan riskin tai koetun haitan määrä riippuvat kulloisestakin työtilanteesta, työympäristöstä, työskentelytavasta, työstettävästä materiaalista, työaseman suunnittelusta sekä altistumisajasta ja käyttäjän fyysisestä kunnosta. Mirka Oy ei hyväksy minkäänlaista vastuuta seurauksista, jotka johtuvat ilmoitettujen arvojen käyttämisestä mihinkään yksilölliseen riskinarviointiin todellisten altistumisarvojen sijasta.

Lisää työsuojelu- ja työturvallisuustietoja on saatavissa seuraavilta web-sivustoilta:
<https://osha.europa.eu/en> (Eurooppa) tai <http://www.osha.gov> (USA)

Koneen oikea käyttö

Tämä hiomakone on suunniteltu rappauslaastin, maalin, puun, muovin jne. hiomiseen kyseiseen tarkoitukseen suunniteltuja hiomatuotteita käyttäen. Älä käytä tätä hiomakonetta mihinkään muuhun kuin edellä määritellyyn tarkoitukseen neuvottelematta valmistajan tai valmistajan valtuuttaman edustajan kanssa. Älä käytä alustalloja, joiden työstönopeus on alle 8 000 k/min. Koneen tuuletusreiät on pidettävä puhtaina ja avoimina niin, että ilma pääsee kiertämään. Huolto- tai korjaustyöt, jotka edellyttävät koneen avaamista, saa tehdä vain valtuutettu huoltoliike.

Työasennot

Kone on tarkoitettu kädessä pidettäväksi työkaluksi. Koneita käytettäessä on aina suositeltavaa seisoa tukevalla alustalla. Kone voi käytettäessä olla missä asennossa tahansa, mutta käyttäjän on seisottava tukevassa asennossa, pidettävä koneesta varmalla otteella ja oltava tietoinen siitä, että kone voi kehittää vääntöliikkeitä. Katso kohta "Käyttöohjeet".

Käytön aloittaminen

Kun purat koneen pakkauksesta, varmista, että se on ehjä ja täydellinen eikä siinä ole kuljetusvaurioita. Älä koskaan käytä viallista konetta.

Tarkasta ennen käyttöä, että alustalla on oikein asennettu ja kiristetty. Liitä verkkojohto hiomakoneeseen. Liitä verkkojohto maadoitettuun pistorasiaan (220–240 VAC, 50/60 Hz).

Saadaksesi mahdollisimman paljon hyötyä tästä koneesta on suositeltavaa käyttää sitä Mirka-pölynimurin ja Mirkan verkkohiomatuotteiden kanssa.

Hiomakoneen verkkojohto liitetään imurin etuosassa olevaan verkkoliitäntään. Liittämällä hiomakoneen verkkojohto imurin verkkoliitäntään voidaan käyttää imurin automaattista käynnistystoimintoa.

Käyttöohjeet

- Kone on tarkoitettu kädessä pidettäväksi työkaluksi. Konetta voidaan käyttää missä asennossa tahansa. Huom! Hiomakone voi käynnistettäessä aiheuttaa voimakkaan väntöliikkeen.
- Varmista, että hiomakoneen virta on katkaistu. Valitse sopiva hiomapyörö ja kiinnitä se pitävästi alustallaan. Varmista, että hiomapyörö on keskitetty alustallaan. Koneen optimaalisen suorituskyvyn varmistamiseksi suosittelemme Mirka-alustallan ja Mirka-verkkohiomatuotteen käyttöä.
- Hiomakoneen virran kytkeminen, nopeuden säätö ja pysäytys on kuvattu kuvissa 2 ja 3.
- Maksiminopeutta voidaan säätää painamalla painiketta rpm+ tai rpm-, Kuva 3. Pyörimisnopeutta voidaan säätää alueella 4 000 – 8 000 k/min.
- Aseta kone aina hiottavan pinnan päälle ennen käynnistämistä. Nosta kone aina pois hiottavalta pinnalta ennen pysäyttämistä. Tämä estää nopeasti pyörivää hiomapyöröä naarmuttamasta hiottavaa pintaa.
- On erittäin suositeltavaa käyttää konetta yhdessä Mirka-polynimurin kanssa.

Kunnossapito



Irrota kone aina sähköverkosta ennen kunnossapitotöitä!
Käytä vain alkuperäisiä Mirka-varaosia!

Alustallan vaihto

Vaadittavat työkalut: Kuusiokulma-avain 19 mm ja Phillips-ruuvitaltta.

1. Irrota suojakansi. Avaa ruuvi ja irrota alustalla.
2. Irrota ruuvi.
3. Poista vanha alustalla.
4. Kiinnitä uusi alustalla karaan (oikein kohdistettuna) ja kiristä alustallan ruuvi kuusiokoloavaimella.
5. Kiinnitä suojakansi.

Alustallan ja välilaipan vaihto

Vaadittava työkalu: Litteäkärkinen ruuvitaltta.

Tarrakiinnitteinen alustalla: Vaihda noudattamalla ohjeita luvussa Alustallan vaihto.

Välilaipalla varustettu sileä alustalla:

1. Irrota ruuvit (8 kpl).
2. Irrota välilaippa.
3. Alustallan irrotus ja kiinnitys. Katso edellä luku "Alustallan vaihto".
4. Aseta uusi välilaippa paikalleen.
5. Kiinnitä ruuvit (8 kpl).

Jarrutiivisten vaihto

1. Poista alustalla edellä kuvatulla tavalla.
2. Vedä vanha jarrutiiviste urastaan.
3. Asenna uusi jarrutiiviste uraan.
4. Kiinnitä alustalla edellä mainitulla tavalla.



Muu huolto

Huolto on aina annettava koulutetun henkilöstön suoritettavaksi. Pitääksesi takuun voimassa ja varmistaaksesi, että kone on täysin turvallinen ja suorituskykyinen, se on huollattava valtuutetussa Mirka-huoltoliikkeessä. Löytääksesi lähimmän valtuutetun Mirka-huoltoliikkeen ota yhteys Mirka-asiakaspalveluun tai Mirka-jälleenmyyjään.

Vianetsintäohjeet

Ongelma	Mahdollinen syy	Toimenpide
LED-merkkivalo vilkkuu punaisena ja vihreänä.	Hiomakone on liitetty verkkoon, jonka jännite on väärä.	Liitä hiomakone sähköverkkoon, jonka jännite vastaa koneen nimellisjännitettä.
Hiomakoneen LED-merkkivalo ei syty, kun hiomakoneen virta kytketään.	Verkkojohtoa ei ole kytketty oikein hiomakoneeseen tai pistorasiaan.	Kytke se oikein.
LED-merkkivalo palaa punaisena ja hiomakoneen nopeus hidastuu 4 000 kierrokseen minuutissa hionnan aikana.	Hiomakone kuumenee liikaa. Liian raskas pitkäaikainen kuormitus.	Vähennä hiomakoneen kuormitusta, kunnes hiomakoneen pyörimisnopeus palautuu ennalleen.
LED-merkkivalo palaa punaisena ja koneen pyörimisnopeus hidastuu hieman.	Liian raskas lyhytaikainen kuormitus.	Kevennä kuormitusta. LED-merkkivalo muuttuu itsestään vihreäksi.
Jarrutiiviste ei toimi.	Kulunut jarrutiiviste tai voittunut karan laakeri.	Tarkasta ja tarvittaessa vaihda jarrutiiviste tai karan laakeri.
Hiomakone on pysähtynyt ja LED-merkkivalo on punainen.	Kone on kytkeytynyt turvatilaan korkean lämpötilan vuoksi.	Odota, kunnes kone on jäähtynyt.

Käytöstä poistaminen



VAARA

Käytöstä poistettavien laitteiden hävitysohjeet. Tee käytöstä poistetut sähkökoneet käyttökelvottomiksi poistamalla niistä verkkojohto. Vain EU-maat: Älä hävitä sähkötyökaluja kotitalousjätteen mukana. Sähkö- ja elektroniikkalaiteromua koskevien eurooppalaisten direktiivien 2002/95/EY, 2012/19/EU ja 2003/108/EY ja niiden kansallisessa lainsäädännössä täytäntöön pantujen määräysten mukaan loppuun käytetyt sähkötyökalat on kerättävä erikseen ja toimitettava hyväksytyyn kierrätyskeskukseen.

Déclaration de conformité

<p>Mirka Ltd, 66850 Jeppo, Finlande certifie sous son unique responsabilité que la ponceuse orbitale aléatoire électrique Mirka® LEROS 225 mm (9") 8 000 tr/min (pour un modèle spécifique, consulter le tableau « Caractéristiques techniques »), pour lesquelles la présente attestation est délivrée, est conforme à la norme ou aux autres documents normatifs suivants : EN 62841-1:2014, EN 62841-2-4:2014, EN 55014-1, EN 55014-2, EN 61000-3-2:2014, EN 61000-3-3:2013, conformément aux règlements 2006/42/CE, 2014/30/UE, 2011/65/UE.</p>		
<p>Jeppo 31.03.2017</p> <p>Lieu et date d'établissement</p>	<p>MIRKA</p> <p>Société</p>	 <p>Stefan Sjöberg, PDG</p>
<p>Les instructions d'utilisation contiennent : Vue exposée, Nomenclature, Déclaration de conformité, Important, Avertissement, Attention, Consignes de sécurité supplémentaires, Caractéristiques techniques, Données relatives au bruit et aux vibrations, Utilisation prévue, Postes de travail, Pour commencer, Instructions d'utilisation, Maintenance, Remplacement du plateau, Remplacement du plateau et de l'interface, Remplacement du frein de plateau, Autres opérations d'entretien, Guide de dépannage, Mise au rebut.</p>	<p>Fabricant/Fournisseur Mirka Ltd 66850 Jeppo, Finlande Tél. : +358 20 760 2111 Fax : +358 20 760 2290 www.mirka.com</p>	

Traduction des instructions originales. Nous nous réservons le droit d'apporter toutes modifications nécessaires à ce manuel sans préavis.

Important

Lire attentivement ces consignes de sécurité et d'utilisation avant de mettre en service, de faire fonctionner ou d'assurer l'entretien de cet outil. Conserver ces consignes dans un lieu sûr et accessible.

Équipement de protection individuelle requis



Lire le manuel de l'opérateur



Porter des lunettes de sécurité



Porter des protections auditives



Porter des gants de sécurité



Porter un masque facial



Avertissement : Situation potentiellement dangereuse pouvant provoquer la mort ou de graves blessures et/ou des dommages matériels.

Attention : Situation potentiellement dangereuse pouvant provoquer des blessures légères ou modérées et/ou des dommages matériels.

Veillez lire et respecter

- Règlements généraux en matière de santé et de sécurité, article 1910, OSHA 2206, disponibles auprès de : Superintendent of Documents Government Printing Office ; Washington DC 20402
- Les réglementations nationales et locales

AVERTISSEMENT

- Lors de l'utilisation de cet outil, toujours porter les équipements de protection individuelle recommandés par le fabricant et stipulés dans les normes locales/nationales.
- Seule l'utilisation de plateau Mirka d'origine peut assurer la sécurité électrique de l'outil.
- Ne jamais utiliser d'outil électrique en cas de fatigue ou sous l'emprise de drogues, d'alcool et de médicaments.
- Lire la fiche de données de sécurité (FDS) correspondant à la surface de travail.
- Équiper l'outil d'un système d'extraction de la poussière. Une unité d'extraction appropriée réduira tous dangers liés à la poussière.
- Ne pas tendre le bras trop loin. L'opérateur doit toujours adopter une position sûre, tenir fermement l'appareil et être bien stable sur ses pieds.
- Ne porter ni vêtements amples ni bijoux pendants. Veiller à ce que cheveux, vêtements et gants restent éloignés des pièces mobiles. Les vêtements amples, bijoux pendants et cheveux longs risqueraient d'être happés par les pièces mobiles.
- En cas de gêne physique au niveau de la main ou du poignet, cesser de travailler et demander un avis médical. Les blessures touchant les mains, les poignets ou les bras peuvent résulter de travaux ou de mouvements répétitifs ou d'une surexposition aux vibrations.
- Ne pas utiliser d'outils électriques dans des atmosphères explosives, telles que celles contenant des poussières, gaz ou liquides inflammables. Les outils électriques créent des étincelles qui risquent d'enflammer les poussières ou les fumées.

ATTENTION

- Retirer la clé pour plateau avant de brancher l'outil à une source électrique.
- Veiller à ce que la zone de travail soit toujours propre et bien éclairée.
- Toujours débrancher la source électrique avant de changer d'abrasif. Veiller à ce que l'abrasif soit parfaitement centré et fermement fixé sur le plateau.
- Pendant l'utilisation d'un outil électrique, tenir les enfants et les spectateurs à distance. Toute distraction risquerait de vous faire perdre le contrôle.
- Toujours veiller à travailler en toute sécurité. Ne jamais transporter, entreposer ou laisser l'outil branché à une source électrique.
- Pendant l'utilisation, garder les mains à distance du plateau tournant.
- Ne pas laisser l'outil tourner en roue libre sans prendre au préalable des précautions pour protéger les personnes ou les objets, en cas de perte de l'abrasif ou de ruptures du plateau.
- Ne pas utiliser en milieu humide.

Consignes de sécurité supplémentaires

- Lire toutes les instructions avant d'utiliser cet outil. Tout opérateur doit être parfaitement formé à la bonne utilisation de cet outil et aux règles de sécurité qui l'accompagnent.
- Après mise en place du plateau, toujours replacer le capuchon cache-vis.
- Toutes les opérations d'entretien doivent être réalisées par des personnels formés. Pour toute réparation, contacter un centre agréé Mirka.
- Toujours utiliser les outils avec un dispositif différentiel à courant résiduel (DDR) et un courant résiduel nominal ne dépassant pas 30 mA.
- La prise électrique et le connecteur femelle ne sont pas normalisés IEC. Ne pas utiliser d'autres câbles d'alimentation que les câbles de la marque Mirka. Les cordons d'alimentation électrique Mirka s'achètent chez les prestataires Mirka.
- Contrôler régulièrement l'usure de l'outil, du plateau, du cordon d'alimentation et des raccords.
- Nettoyer ou remplacer régulièrement le sac à poussière de l'extracteur. La poussière peut être hautement combustible. Le nettoyage ou le remplacement du sac assure également une performance optimale de l'outil.
- Toujours vérifier que les spécifications de l'outil électrique correspondent à la source d'alimentation (V, Hz).
- Veiller à ce que les vêtements, cravates, cheveux, chiffons de nettoyage, etc. ne soient pas happés par les pièces mobiles de l'outil.
- En cas de dysfonctionnement de l'outil, cesser immédiatement le travail et procéder à son entretien ou à sa réparation.

Caractéristiques techniques

Mirka® LEROS	950CV
Puissance absorbée	350 W
Tension transformateur	220–240 VAC
Vitesse de rotation	4 000–8 000 tr/min
Excentricité	5,0 mm (3/16")
Diamètre du plateau	Ø 225 mm (9")
Poids	3,5 kg (7,72 lbs)
Niveau de protection	I

Données relatives au bruit et aux vibrations

Les valeurs mesurées sont déterminées conformément à la norme EN 62841-1.

Mirka® LEROS	950CV
Niveau de pression acoustique (L_{pA})	84,3 dB(A)
Niveau de puissance acoustique (L_{pWA})	95,3 dB(A)
Incertitude de mesure K	3,0 dB
Valeur d'émission de vibration a_h^*	< 2,5 m/s^2
Incertitude d'émission de vibration K*	1,5 m/s^2

Les spécifications sont sujettes à changement sans préavis. La gamme de modèles peut varier selon les marchés.

* Les niveaux de bruit et de vibration indiqués dans le tableau sont dérivés d'essais effectués en laboratoire conformément aux codes et aux normes prescrits. Ils ne suffisent pas à l'évaluation des risques pour tous les types d'exposition. Les valeurs mesurées sur le lieu de travail peuvent être supérieures aux valeurs déclarées. Les valeurs d'exposition réelles et le niveau de risque ou de dommages subis par une personne sont spécifiques à chaque situation et dépendent du milieu environnant, de la façon dont l'individu utilise ses machines, du matériau particulier sur lequel s'effectue le travail, de la conception du poste de travail ainsi que de la durée d'exposition et de la condition physique de l'utilisateur. Mirka Ltd. réfute toute responsabilité vis à vis des conséquences de l'utilisation des valeurs déclarées au lieu des valeurs réelles d'exposition pour toute évaluation de risque individuelle.

Des informations complémentaires concernant la santé et la sécurité au travail peuvent être obtenues sur les sites suivants :

<https://osha.europa.eu/en> (Europe) ou <http://www.osha.gov> (USA)

Utilisation prévue

Cet outil est conçu pour être utilisé avec les abrasifs conçus à cet effet pour le ponçage des enduits, de la peinture, du bois, des plastiques, etc. Ne pas utiliser cette ponceuse à d'autres fins que celles spécifiées, sans consulter au préalable le fabricant ou le fournisseur autorisé par le fabricant. Ne pas utiliser de supports de plateaux fonctionnant à une vitesse libre inférieure à 8 000 tr/min. Ne jamais obstruer les orifices d'aération de l'outil et les nettoyer régulièrement afin que l'air puisse circuler correctement. Les travaux d'entretien ou de réparation exigeant l'ouverture de l'outil ne peuvent être effectués que par un centre de service autorisé.

Postes de travail

Cet outil a été conçu pour être utilisé en tant qu'outil à main. Il est recommandé de ne l'utiliser qu'en position sur une surface stable et solide. Les positions peuvent varier, mais l'opérateur doit s'attendre à ce que la ponceuse produise un effet de torsion. Voir la section « Instructions d'utilisation ».

Pour commencer

Lors du déballage de l'outil, vérifier qu'il est intact, complet et qu'il n'a pas été endommagé au cours du transport. Ne jamais utiliser un outil endommagé.

Avant toute utilisation, vérifier que le plateau est correctement fixé et serré. Brancher le cordon d'alimentation sur la ponceuse, puis à une prise raccordée à la terre (220–240 Vca, 50/60 Hz).

Pour exploiter de manière optimale les performances de cet outil, il est recommandé de l'associer à l'extracteur de poussière Mirka et aux produits de ponçage Net de Mirka.

Le cordon d'alimentation de la ponceuse est branché sur le secteur à l'avant de l'extracteur de poussière. Le fait de raccorder le cordon de la ponceuse à la prise de l'extracteur lui permet de bénéficier de la fonction de démarrage automatique de l'extracteur.

Instructions d'utilisation

- Cet outil a été conçu pour être utilisé en tant qu'outil à main. Il est utilisable dans n'importe quelle position. Attention ! Au démarrage, la ponceuse peut avoir un effet de couple.
- S'assurer que l'interrupteur de la ponceuse est sur position arrêt. Choisir un abrasif convenable et le fixer soigneusement sur le plateau. Veiller à ce que l'abrasif soit centré et fermement fixé sur le plateau. Pour des performances optimales, il est recommandé d'utiliser un plateau et un produit de ponçage Net Mirka.
- L'allumage, le changement de régime et l'arrêt de la ponceuse sont décrits aux Figures 2 et 3.
- La vitesse maximale s'ajuste en appuyant sur les boutons tr/min + et tr/min –, voir Figure 3. La vitesse de rotation peut être ajustée entre 4 000 et 8 000 tr/min.
- Lors du ponçage, toujours commencer par poser l'outil sur la surface de travail avant de l'allumer. Toujours enlever l'appareil de la surface poncée avant de l'arrêter. Cela évitera des défauts potentiels de ponçage en raison de la grande vitesse de l'abrasif.
- Il est fortement recommandé d'utiliser l'outil conjointement avec un extracteur de poussière Mirka.

Maintenance



Avant toute opération de maintenance, toujours débrancher l'alimentation électrique !
N'utiliser que des pièces de rechange d'origine Mirka !

Remplacement du plateau

Outils nécessaires : Clé hexagonale 19 mm et tournevis cruciforme.

1. Retirer le capuchon. Desserrer la vis pour déposer le plateau.
2. Retirer la vis.
3. Retirer l'ancien plateau.
4. Fixer le nouveau plateau sur l'axe (bien aligné) et serrer la vis à l'aide de la clé hexagonale.
5. Fixer le capuchon.

Remplacement du plateau et de l'interface

Outil nécessaire : Tournevis plat.

Plateau auto-agrippant : Remplacer comme décrit dans la section Remplacement du plateau.

Plateau plein avec interface :

1. Dépose des vis (x8).
2. Dépose de l'interface.
3. Dépose et repose du plateau. Voir la section ci-dessus « Remplacement du plateau ».
4. Installation d'une nouvelle interface.
5. Remise en place des vis (x8).

Remplacement du frein de plateau

1. Suivre la procédure ci-dessus pour déposer le plateau.
2. Sortir l'ancien frein de plateau de sa gorge.
3. Insérer le nouveau frein de plateau dans la gorge.
4. Suivre la procédure ci-dessus pour réinstaller le plateau.



Autres opérations d'entretien

Les opérations d'entretien doivent toujours être réalisées par du personnel qualifié. Pour que la garantie de l'outil reste valable et pour garantir une sécurité et des performances optimales de l'outil, l'entretien doit être réalisé par un centre agréé Mirka. Pour trouver votre centre d'entretien agréé le plus proche, contacter le service clientèle Mirka ou votre prestataire Mirka.

Guide de dépannage

Problème	Cause possible	Solution
Le témoin lumineux multifonctions clignote rouge et vert.	Appareil branché à une prise de courant dont la tension est inappropriée.	Brancher la ponceuse à une prise dont la tension nominale correspond à celle de l'outil.
Le témoin lumineux multifonctions reste éteint bien qu'elle soit allumée.	Le cordon n'est pas bien branché à la ponceuse ou au secteur.	Le raccorder correctement.
Le témoin lumineux multifonctions est rouge et la machine ralentit à 4 000 tr/min pendant le ponçage.	Température de la ponceuse trop élevée. Utilisation excessive trop longue.	Réduire temporairement la charge exercée sur la ponceuse pour lui permettre d'accélérer de nouveau.
Le témoin lumineux multifonctions est rouge et la vitesse de rotation est légèrement ralentie.	Utilisation excessive trop courte.	Diminuer l'intensité de l'opération et le témoin lumineux multifonctions repassera automatiquement au vert.
Le frein de plateau ne fonctionne pas.	Frein de plateau usé ou roulement de l'axe endommagé.	Vérifier et remplacer le frein de plateau ou le roulement de broche si nécessaire.
La ponceuse s'est arrêtée et le témoin lumineux multifonctions est rouge.	À cause de la surchauffe, l'outil s'est mis en mode de sécurité.	Attendre que l'outil ait refroidi.

Mise au rebut



DANGER

Conseils pour la mise au rebut des anciens appareils. Rendre inutilisables les outils électriques en trop en retirant leur cordon d'alimentation. Valable uniquement pour les pays de l'UE : Ne pas jeter les outils électriques avec les déchets ménagers. En respect des directives européennes 2002/95/CE, 2012/19/UE et 2003/108/CE relatives à la mise au rebut des équipements électriques et électroniques et à leur mise en œuvre conformément à la loi nationale, les outils électriques en fin de vie doivent être triés et retournés à un centre de recyclage respectueux de l'environnement.

Izjava o sukladnosti

<p>Mirka Ltd, 66850 Jeppo, Finska izjavljuje na svoju izričitu odgovornost da su ekscentrične brusilice Mirka® LEROS SP od 225 mm (9") i 8000 okretaja u minuti (pogledajte tablicu „Tehnički podaci“ za određeni model) na koji se ova izjava odnosi sukladne sljedećim normama ili drugim normativnim dokumentima: EN 62841-1:2014, EN 62841-2-4:2014, EN 55014-1, EN 55014-2, EN 61000-3-2:2014, EN 61000-3-3:2013 u skladu s propisima 2006/42/EZ, 2014/30/EU, 2011/65/EU.</p>		
<p>Jeppo 31.03.2017 Mjesto i datum izdanja</p>	<p>MIRKA Tvrtka</p>	<p> Stefan Sjöberg, izvršni direktor</p>
<p>Upute za rad uključuju sljedeće odjeljke: Rastavljeni prikaz, Popis dijelova, Izjava o sukladnosti, Važno, Upozorenje, Oprez, Dodatna sigurnosna upozorenja, Tehnički podaci, Informacije o buci i vibracijama, Pravilna upotreba alata, Radne stanice, Kretanje s radom, Upute za rad, Održavanje, Zamjena podložne ploče, Zamjena podložne ploče i sučelja, Zamjena brtve kočnice, Dodatni servis, Vodič za rješavanje problema, Informacije o odlaganju.</p>	<p>Proizvođač/dobavljač Mirka Ltd 66850 Jeppo, Finska Tel. +358 20 760 2111 Faks +358 20 760 2290 www.mirka.com</p>	<p></p>

Prijevod originalnih uputa. Zadržavamo pravo izmijeniti ovaj priručnik bez prethodne najave.

Važno

Pozorno pročitajte sigurnosne upute i upute za rad prije postavljanja, rada, servisiranja ili popravljanja ovoga alata. Ove upute čuvajte na sigurnom i dostupnom mjestu.

Potrebna osobna zaštitna oprema



Pročitajte priručnik
za rukovatelja



Nosite zaštitne
noćale



Nosite zaštitu
za uši



Nosite zaštitne
rukavice



Nosite zaštitnu
masku



Upozorenje: Moguća opasnost koja može uzrokovati ozbiljne ili smrtonosne ozljede i/ili oštećenja imovine.
Oprez: Moguća opasnost koja može uzrokovati manje ili umjerene ozljede i/ili oštećenja imovine.

Pročitajte i poštuje

- Opće propise o industrijskoj sigurnosti i zdravlju, dio 1910, OSHA 2206, dostupno kod: Superintendent of Documents; Government Printing Office; Washington DC 20402
- Državne i lokalne propise

UPOZORENJE

- Prilikom upotrebe ovog alata uvijek nosite potrebnu osobnu zaštitnu opremu u skladu s uputama proizvođača i lokalnim/državnim standardima.
- Električnu sigurnost stroja jamči samo upotreba originalnih podložnih pločica.
- Električne alate nemojte upotrebljavati ako ste umorni ili pod utjecajem droga, alkohola ili lijekova.
- Pročitajte sigurnosno-tehnički list (MSDS) za radnu površinu.
- Alat upotrebljavajte s usisavačem prašine. Prikladna jedinica za usisavanje prašine smanjit će mogućnost pojave opasne prašine.
- Ne posežite predaleko. Rukovatelj uvijek mora biti u sigurnom položaju, čvrsto držati alat i imati čvrsto uporište za noge na čvrstoj podlozi.
- Nemojte nositi široku odjeću ili nakit. Pazite da vam se vam kosa, odjeća i rukavice ne nalaze u blizini pomičnih dijelova. Pomični dijelovi mogu zahvatiti široku odjeću, nakit ili dugu kosu.
- Ako osjetite fizičku neugodu u ruci/ručnom zglobu, prestanite s radom potražite liječničku pomoć. Ponavljanje radnji, pokreta i pretjerana izloženost vibracijama mogu uzrokovati ozljede ruku i ručnih zglobova.
- Električne alate ne upotrebljavajte u eksplozivnoj atmosferi, npr. u prisutnosti zapaljivih tekućina, plinova ili prašine. Električni alati stvaraju iskre koje mogu zapaliti prašinu ili plinove.

OPREZ

- Uklonite ključ ploče prije priključivanja alata na napajanje.
- Održavajte radnu površinu čistom i dobro osvijetljenom.
- Prije izmjene brusnog materijala uređaj uvijek iskopčajte iz napajanja. Pazite da je brusni materijal savršeno centriran i dobro učvršćen na podložnu ploču.
- Djeca i promatrači uvijek moraju biti na udaljenosti dok radite s električnim alatom. Ometanje može uzrokovati gubitak kontrole.
- Uvijek se pridržavajte uputa za rad na siguran način. Alat priključen na napajanje nikada nemojte nositi, spremati ili ostavljati bez nadzora.
- Prilikom uporabe ruke držite dalje od rotirajućeg podloška.
- Nemojte dopustiti slobodan rad alata bez poduzimanja mjera opreza za zaštitu osoba ili predmeta od odvajanja abrazivnog sredstva ili podloška.
- Ne koristiti u mokrim uvjetima.

Dodatna sigurnosna upozorenja

- Prije upotrebe ovog alata pročitajte sve upute. Svi rukovatelji moraju biti potpuno obučeni za ispravnu upotrebu ovog alata na siguran način.
- Nakon sastavljanja podložne ploče obavezno postavite pokrovnu kapicu.
- Cjelokupno održavanje mora izvršavati za to obučeno osoblje. Za servis se obratite ovlaštenom servisnom centru tvrtke Mirka!
- Uvijek upotrebljavajte alate opremljene sklopkama na diferencijalnu struju s nazivnom diferencijalnom strujom od 30 mA ili manje.
- Utičnica napajanja i utikač ne podliježu IEC normama. Upotrebljavajte samo originalni kabel za napajanje tvrtke Mirka. Kabele za napajanje tvrtke Mirka možete kupiti od zastupnika tvrtke Mirka.
- Redovito provjeravajte istrošenost alata, podložne ploče, kabela napajanja i priključaka.
- Svakodnevno čistite ili zamjenjujte vreće usisavača prašine za prikupljanje prašine. Prašina može biti izrazito zapaljiva. Isto tako, čišćenjem ili zamjenom vrećice osiguravate optimalni rad.
- Uvijek pazite da specifikacije električnog alata odgovaraju specifikacijama izvora napajanja (V, Hz).
- Pazite da se odjeća, trake, kosa, krpe za čišćenje itd. ne zapetljaju u pomične dijelove alata.
- Ako se čini da je alat pokvaren, odmah ga prestanite koristiti i dogovorite servis i popravak.

Tehnički podaci

Mirka® LEROS	950CV
Snaga	350 W
Napon	220–240 V izmjenične struje
Brzina	4000–8000 o/min
Orbitalno kretanje	5,0 mm (3/16")
Veličina podložne ploče	Ø 225 mm (9")
Težina	3,5 kg (7,72 lb)
Stupanj zaštite	I

Informacije o buci i vibracijama

Izmjerene vrijednosti određuju se sukladno normi EN 62841-1.

Mirka® LEROS	950CV
Razina zvučnog tlaka (L_{pA})	84,3 dB(A)
Razina snage zvuka (L_{WA})	95,3 dB(A)
Neodređenost mjerenja zvuka K	3,0 dB
Vrijednost emisije vibracija a_n *	< 2,5 m/s^2
Neodređenost emisije vibracija K*	1,5 m/s^2

Specifikacije su podložne promjeni bez prethodne obavijesti. Raspon modela razlikuje se ovisno o tržištu.

* Vrijednosti navedene u tablici preuzete su iz laboratorijskih testiranja sukladnih navedenim propisima i normama te nisu dovoljne za procjenu opasnosti. Vrijednosti izmjerene na određenom radnom mjestu mogu biti veće od navedenih vrijednosti. Stvarna izloženost i rizik ili šteta po pojedinca jedinstveni su za svaku situaciju i ovise o okruženju, načinu rada pojedinca, vrsti materijala koji se obrađuje, dizajnu radne stanice kao i o vremenu izloženosti i fizičkom stanju korisnika. Tvrtka Mirka Ltd. ne može se smatrati odgovornom za posljedice uporabe navedenih vrijednosti umjesto stvarnih vrijednosti izloženosti za svaku individualnu procjenu rizika.

Daljnje informacije o zaštiti zdravlja na radu i sigurnosti možete dobiti na sljedećim web mjestima:

<https://osha.europa.eu/en> (Europa) ili <http://www.osha.gov> (SAD)

Pravilna upotreba alata

Ova brusilica konstruirana je za brušenje gipsa, boje, drva, plastike itd. uporabom brusnih materijala osmišljenih za tu svrhu. Nemojte rabiti bušilicu za bilo koju svrhu osim navedene bez prethodnog savjetovanja s proizvođačem ili ovlaštenim dobavljačem proizvođača. Nemojte rabiti podložne ploče izrađene za vrtnju ispod 8000 o./min bez opterećenja. Otvori za hlađenje na alatu uvijek moraju biti čisti i prohodni kako bi zrak mogao slobodno kružiti. Svako održavanje ili servisiranje za koje je potrebno otvoriti alat smije se provoditi isključivo u ovlaštenom servisnom centru.

Radne stanice

Alat je namijenjen upotrebi u svojstvu ručnog alata. Preporučuje se alat uvijek koristiti stojeći na čvrstoj podlozi. Alat se može upotrebljavati u bilo kojem položaju, ali rukovatelj prije upotrebe mora biti u sigurnom položaju, čvrsto držati alat, imati dobro uporište za noge i biti svjestan da okretni moment brusilice može u slučaju otpora zaokrenuti alat u smjeru suprotnom od vrtnje radnog dijela. Pogledajte odjeljak „Upute o radu“.

Kretanje s radom

Prilikom otvaranja ambalaže provjerite je li čist, čitav i je li oštećen tijekom transporta. Nikad ne upotrebljavajte oštećen alat.

Prije upotrebe provjerite je li podložna ploča ispravno pričvršćena i pritegnuta. Kabel napajanja ukopčajte u brusilicu. Ukopčajte kabel napajanja u uzemljenu utičnicu (220–240 V izmjenične struje, 50/60 Hz).

Alat je najučinkovitiji ako se koristi s preporučenim usisavačima prašine tvrtke Mirka i proizvodima za brušenje mrežicom tvrtke Mirka.

Kabel napajanja brusilice ukopčava se na izvor napajanja na prednjoj strani usisavača prašine. Ako priključite kabel napajanja na utičnicu usisavača prašine, možete upotrijebiti funkciju automatskog pokretanja usisavača prašine.

Upute za rad

- Alat je predviđen za ručno korištenje. Alat se može koristiti u bilo kojem položaju. Napomena! Brusilica prilikom pokretanja stvara okretni moment.
- Provjerite je li brusilica isključena. Odaberite pogodno abrazivno sredstvo i pričvrstite ga na podložnu ploču. Pazite da je brusni materijal centriran na podložnoj ploči. Za optimalan rad preporučujemo podložne ploče i Net brusne proizvode tvrtke Mirka.
- Uključivanje, promjena brzine i zaustavljanje brusilice opisani su na slikama 2 i 3.
- Maksimalni broj okretaja u minuti može se podesiti pritiskom na gumb za povećavanje (+) ili smanjivanje (-) broja okretaja, slika 3. Broj okretaja u minuti može se podesiti u rasponu od 4000 do 8000 okretaja u minuti.
- Alat prije brušenja uvijek stavite na radnu površinu i tek ga potom pokrenite. Alat prije zaustavljanja uvijek maknite s radne površine. To će spriječiti nastanak udubljenja na radnoj površini zbog okretanja abrazivnog sredstva.
- Preporučuje se korištenje alata s usisavačem prašine tvrtke Mirka.

Održavanje



Prije održavanja alat uvijek odspojite od napajanja!
Upotrebljavajte samo originalne rezervne dijelove tvrtke Mirka!

Zamjena podložne ploče

Potrebni alati: Šesterokutni ključ od 19 mm i križni odvijač.

1. Skinite pokrovnu kapicu. Olabavite vijak kako biste skinuli podložnu ploču.
2. Uklonite vijak.
3. Skinite staru ploču.
4. Novu podložnu ploču pričvrstite za osovinu (pravilno poravnajte) i imbus ključem zategnite vijak ploče.
5. Postavite pokrovnu kapicu.

Zamjena podložne ploče i sučelja

Potreban alat: Plosnati odvijač.

Ploča s drškom: Zamijenite na način opisan u odjeljku za zamjenu podložne ploče.

Obična ploča sa sučeljem:

1. Uklonite vijke (8 kom.).
2. Uklonite sučelje.
3. Uklanjanje i postavljanje podložne ploče. Pogledajte prethodni odjeljak: „Zamjena podložne ploče“.
4. Postavite novo sučelje.
5. Ponovno postavite vijke (8 kom.).

Zamjena brtve kočnice

1. Na prethodno opisan način uklonite podložnu ploču.
2. Izvucite staru brtvu kočnice iz utora.
3. Umetnite novu brtvu kočnice u utor.
4. Na prethodno opisan način ponovno ugradite podložnu ploču.



Dodatni servis

Servisiranje uvijek mora izvršavati za to obučeno osoblje. Kako bi se održala valjanost jamstva alata te osigurala optimalna sigurnost i učinkovitost alata servisiranje mora izvršiti ovlašteni servisni centar tvrtke Mirka. Kako biste saznali gdje je vaš lokalni ovlašteni servisni centar tvrtke Mirka, obratite se centru za korisnike ili prodavaču tvrtke Mirka.

Vodič za rješavanje problema

Simptom	Mogući uzrok	Rješenje
Višenamjenski LED indikator treperi naizmjenično crveno i zeleno.	Alat je uključen u utičnicu pogrešne voltaže.	Brusilicu uključite na utičnicu koja odgovara nazivnom naponu alata.
Višenamjenski LED indikator ne svijetli po uključanju.	Kabel napajanja nije ispravno priključen na alat ili u zidnu utičnicu.	Priključite ga ispravno.
Višenamjenski LED indikator brusilice svijetli crveno, a brusilica tijekom brušenja usporava na 4000 o/min.	Temperatura brusilice je previsoka. Preveliko dugotrajno opterećenje.	Neko vrijeme smanjite opterećenje brusilice i ona će se ponovo ubrzati.
Višenamjenski LED indikator brusilice svijetli crveno, a broj o/min malo je smanjen.	Preveliko kratkotrajno opterećenje.	Smanjite opterećenje i višenamjenski LED indikator automatski će zasvijetliti zeleno.
Osovina kočnice ne radi.	Brtva kočnice je istrošena ili je oštećen ležaj osovine.	Provjerite i po potrebi promijenite osovinu kočnice ili ležaj osovine.
Brusilica je zaustavljena, a višenamjenski LED indikator svijetli crveno.	Alat je u sigurnom načinu rada zbog visoke temperature.	Pričekajte sve dok se alat ne ohladi.

Informacije o odlaganju



OPASNOST

Upute za odlaganje starih uređaja. Isključite suvišne električne uređaje uklanjanjem kabela za napajanje. Samo za države članice EU-a: Ne odlažite električne uređaje zajedno s kućanskim otpadom. U skladu s europskim direktivama 2002/95/EZ, 2012/19/EU i 2003/108/EZ o odlaganju električne i elektroničke opreme te provedbe odlaganja u skladu s nacionalnim pravom, otpadni električni uređaji moraju se sakupiti odvojeno i odložiti u ekološki prihvatljiv objekt za recikliranje.

Megfelelőségi nyilatkozat

<p>Mirka Ltd, 66850 Jeppo, Finnország önálló felelősséggel kijelenti, hogy a jelen nyilatkozat tárgyát képező termék – Mirka® LEROS 225 mm (9 hüvelyk) 8000 RPM fordulatszámú elektromos excentercsiszoló (lásd az adott termékhez tartozó „Műszaki adatok” táblázatot) megfelel az alábbi szabványoknak és további irányadó dokumentumoknak: EN 62841-1:2014, EN 62841-2-4:2014, EN 55014-1, EN 55014-2, EN 61000-3-2:2014, EN 61000-3-3:2013 szabványok összhangban a 2006/42/EK, 2014/30/EU, 2011/65/EU rendelkezésekkel.</p>		
<p>Jeppo, 2017. március 31. Kiállítás helye és ideje</p>	<p>MIRKA Vállalat</p>	<p> Stefan Sjöberg, vezérigazgató</p>
<p>A kezelői útmutató tartalma: Robbantott ábra, Alkatrészlista, Megfelelőségi nyilatkozat, Fontos, Vigyázat, Figyelem, További munkavédelmi szabályok, Műszaki adatok táblázata, Zaj- és vibrációadatok, A gép helyes használata, Munkaállomások, Első lépések, Kezelői útmutató, Karbantartás, Az alátétlap cseréje, Az alátétlap és az illeszték cseréje, A féktömítés cseréje, Egyéb szervizelés, Hibakeresési útmutató, Hulladékba helyezési szabályok.</p>	<p>Gyártó/forgalmazó Mirka Ltd 66850 Jeppo, Finnország Tel.: +358 20 760 2111 Fax: +358 20 760 2290 www.mirka.com</p>	<p></p>

Az eredeti útmutató fordítása. Fenntartjuk a jogot arra, hogy a jelen útmutató tartalmát előzetes értesítés nélkül módosítsuk.

Fontos

A gép üzembe helyezése, használata és karbantartása előtt kötelező elolvasni a jelen munkavédelmi és kezelői útmutatót. Ezt az útmutatót biztonságos és hozzáférhető helyen kell tartani.

Szükséges munkavédelmi felszerelések



Az útmutató elolvasása kötelező!



Védőszemüveg használata kötelező!



Hallásvédő használata kötelező!



Védőkesztyű használata kötelező!



Védőmaszk használata kötelező!



Vigyázat! Halált, súlyos sérülést, illetve nagy összegű anyagi kárt okozó vészhelyzet állhat elő.
Figyelem: Könnyebb vagy közepesúlyos sérülés, illetve mérsékelt anyagi kár kockázatát jelentő helyzet.

Elolvasni és betartani

- Általános munkavédelmi szabályok, 1910. rész, OSHA 2206, beszerezhető: Superintendent of Documents; Government Printing Office; Washington DC 20402
- Állami és helyi rendelkezések.

VIGYÁZAT!

- A gép használatakor kötelező a gyártói útmutató, valamint a helyi és országos szabályok által előírt személyi védőfelszerelések használata.
- A szerszám elektromos biztonsága csak eredeti Mirka alátétalp használatával biztosítható.
- Fáradtan, illetve kábítószér, alkohol vagy gyógyszer hatása alatt a gép használata tilos.
- Mindig olvassa el a munkafelületre vonatkozó biztonsági adatlapot (MSDS).
- Használjon a géphez porszivót. Megfelelő elszívóval csökkenthető a veszélyes porképződés.
- Tilos nyújtózza dolgozni. A kezelőnek mindig biztonságos testhelyzetet kell felvennie, biztos kézzel kell fognia a gépet és stabil talajon kell állnia.
- Lógó ruházat vagy ékszer viselése tilos. Vigyázzon, nehogy haj, ruha vagy kesztyű mozgó alkatrész közelébe kerüljön. A lógó ruházat, ékszer és hajat a mozgó alkatrészek beránthatják.
- Ha kényelmetlen érzést tapasztalna kézfejen vagy csuklójánál, hagyja abba a munkát, és forduljon orvoshoz. A sokszor ismétlődő mozdulatok és a túl sok vibráció a kézfej, a csukló, illetve a kar sérülését okozhatja.
- Tilos a szerszámgépet robbanásveszélyes környezetben, például gyúlékony folyadékok, gázok vagy porok jelenlétében üzemeltetni. A szerszámgépek kibocsátotta szikrák begyújthatják a port és a gőzöket.

FIGYELEM!

- Vegye ki az alátétalpból a kulcsot, mielőtt a gépet a táphálózatra csatlakoztatná.
- A munkaterület legyen tiszta és jól megvilágított.
- A csiszolólap cseréje előtt mindig le kell csatlakoztatni a gépet a tápellátásról. Ügyeljen, hogy a csiszolólap tökéletesen középre legyen helyezve és stabilan fel legyen rögzítve az alátétalpra.
- A gyermekeket és más ott tartózkodókat távol kell tartani a működő szerszámgéptől. Ha a kezelő figyelmét elvonják, elvezítheti uralmát a gép felett.
- A munkavédelemre minden esetben ügyelni kell. Tilos a táphálózatra csatlakoztatott gépet szállítani, tárolni vagy felügyelet nélkül hagyni.
- Használat közben tartsa kezét távol a forgó laptól.
- Tilos a gépet anélkül teljes fordulatszámra felpörgetni, hogy a közelben elhelyezkedő személyeket és tárgyakat az esetleg leváló csiszolólapról vagy -talptól védő óvintézkedéseket megtenné.
- Tilos nedves környezetben használni.

További munkavédelmi szabályok

- A gép használata előtt a teljes útmutatót el kell olvasni. Minden kezelőnek részletesen ismernie kell a gép szabályos és biztonságos használatát.
- Az alátétalp felszerelését követően mindig helyezze vissza a csavarzáró sapkát.
- Minden karbantartást szakképzett személynek kell végeznie. Javításért minden esetben a hivatalos Mirka szervizhez kell fordulni.
- A szerszámhoz mindig használjon legfeljebb 30 mA névleges értékű áramvédő kapcsolót (FI-relét).
- A táphálózati aljzat és csatlakozó nem IEC kapcsolókészülékek. Csak eredeti Mirka tápkábel használható. A Mirka tápkábel beszerezhető a Mirka márkakereskedőktől.
- A gép, az alátétalp, a tápkábel és a szerelvények elhasználódását rendszeresen ellenőrizni kell.
- A porszivó porzsákját rendszeresen üríteni vagy cserélni kell. A keletkező por esetenként erősen gyúlékony lehet. A porzsákcsera az optimális teljesítmény eléréséhez is hozzájárul.
- Mindig ellenőrizni kell, hogy a gép műszaki adatai (V, Hz) megegyeznek-e a tápfeszültség paramétereivel.
- Vigyázzon, nehogy ruházat, pántok, haj, tisztítórongy stb. akadjon a gép mozgó alkatrészébe.
- Ha a gép működése helytelennek tűnik, azonnal meg kell szakítani annak használatát, és szervizelését, javítását kell kezdeményezni.

Műszaki adatok

Mirka® LEROS	950CV
Fogyasztás	350 W
Hálózati feszültség	220–240 V~
Fordulatszám	4000–8000 RPM
Rezgéspálya	5,0 mm (3/16 hüvelyk)
Alátétlap mérete	Ø225 mm (9 hüvelyk)
Tömeg	3,5 kg
Védelmi osztály	I

Zaj- és vibrációadatok

A mért értékek megállapításához használt szabvány: EN 62841-1.

Mirka® LEROS	950CV
Hangnyomásszint (L_{pA})	84,3 dB(A)
Hangenergiaszint (L_{WA})	95,3 dB(A)
Hangmérés K bizonytalansága	3,0 dB
Vibrációs kibocsátási érték a_h^*	< 2,5 m/s ²
Vibrációs kibocsátás K* bizonytalansága	1,5 m/s ²

A specifikáció előzetes értesítés nélkül megváltozhat. A modellkínálat országonként eltérő lehet.

* A táblázatban közölt értékek a megadott kódoknak és szabványoknak megfelelő laboratóriumi vizsgálatokból származnak, amelyek nem elegendőek kockázatelemzéshez. A tényleges munkakörnyezetben mért értékek az itt megadott értékeket meghaladhatják. Az egyes személyekre vonatkozó tényleges terhelési értékeket, valamint az adott helyzetre érvényes kockázat, illetve károsodás mértékét a környezet, az egyéni géphasználati módszer, a ténylegesen megmunkált anyag, a munkahely kialakítása, továbbá a felhasználó terhelésének időbeli hossza és fizikai állapota együttesen határozza meg. A Mirka Ltd nem vállal felelősséget annak következményeiért, ha az egyéni kockázatelemzés tényleges expozíciós értékei helyett az itt megadott értékeket veszik figyelembe.

A munkavédelemmel kapcsolatos további tudnivalókat az alábbi webhelyek ismertetik:
<https://osha.europa.eu/en> (Európa) vagy <http://www.osha.gov> (USA)

A gép helyes használata

A csiszológéppel vakolat, festék, fa, műanyag stb. csiszolható az illető anyagnak megfelelő csiszolólapal. Tilos a csiszológépet a rendeltetési céljától eltérő műveletre használni a gyártóval vagy a hivatalos forgalmazóval való előzetes konzultáció nélkül. Tilos a 8000 RPM üresjárat sebesség alatti névleges értékű alátétlapok használata. A hűtőlevegő szabad mozgása érdekében mindenképpen tartsa tisztán és átjárhatóan a szerszám szellőzőnyílásait. A szerszám felnyitását igénylő esetleges karbantartást vagy javítást kizárólag hivatalos márkakereskedővel végeztesse.

Munkaállomások

A gépet rendeltetése szerint kézi szerszámként kell használni. Minden esetben ajánlott a géppel való munkavégzés közben stabil talajon állni. A munkavégzés tetszőleges testhelyzetben történhet, de használat előtt a kezelőnek biztonságos pozíciót kell felvennie, biztos kézzel kell fognia a csiszológépet és stabil talajon kell állnia, felkészülve az indítási nyomaték hatására. Lásd a „Kezelői útmutató” című fejezetet.

Első lépések

Kicsomagoláskor meg kell győződni a gép érintetlen és hiánytalan állapotáról, valamint hogy nem történt-e szállítási sérülés. Tilos sérült gépet használni.

Használat előtt ellenőrizni kell, hogy az alátétalp megfelelően van-e felrögzítve és meghúzva. Csatlakoztassa a tápkábelt a csiszolóhoz. Csatlakoztassa a tápkábelt egy földelt hálózati aljzathoz (220–240 V~, 50/60 Hz).

Az eszköz maximális teljesítményének elérése érdekében ajánlott Mirka porszivó és Mirka hálós csiszoló termékek használata.

A csiszoló tápkábele a porszivó elülső oldalán lévő hálózati aljzathoz csatlakozik. Ha a csiszoló tápkábele a porszivón lévő hálózati aljzathoz csatlakozik, akkor lehetővé válik a porszivó automatikus indítási funkciójának használata.

Kezelői útmutató

- A gépet rendeltetése szerint kéziszerszámként kell használni. A szerszám bármely testhelyzetben használható. Ne fedje: A szerszám indításakor nyomatékreakció jöhet létre.
- Ellenőrizze, hogy a csiszoló ki van-e kapcsolva. Válassza ki a kívánt csiszolólapot, majd rögzítse fel az alátétlagra. Ügyeljen, hogy a csiszolólap középre legyen helyezve az alátétlapon. Az optimális teljesítmény érdekében ajánlott Mirka alátétalp és Mirka hálós csiszoló termékek használata.
- A csiszológép bekapcsolását, sebességváltoztatását és leállítását a 2. és 3. ábra mutatja.
- A maximális fordulatszám a + és – gombokkal állítható be (3. ábra). A fordulatszám 4000 és 8000 RPM között szabályozható.
- Csiszoláskor előbb mindig helyezze a gépet a munkafelületre, és csak azután indítsa el. A gépet leállítás előtt mindig emelje el a megmunkált felületről. Ezzel megelőzhető a megmunkált felületnek a csiszolólap túl nagy sebessége miatti bevésődése.
- Kifejezetten ajánlott a szerszámhoz a Mirka porszivó használata.

Karbantartás



Karbantartás előtt a gépet mindig le kell választani a tápellátásról!
Csak eredeti Mirka alkatrészek használhatók!

Az alátétalp cseréje

Szükséges szerszámok: 19 mm-es dugókulcs és csillagcsavarhúzó.

1. Távolítsa el a csavarzáró sapkát. Az alátétalp eltávolításához lazítsa ki a csavart.
2. Távolítsa el a csavart.
3. Távolítsa el a régi talpat.
4. Helyezze fel (helyes irányban) az új alátétlalt a tengelyorsóra, majd húzza meg a talp csavarját hatlapú dugókulccsal.
5. Helyezze a csavarzáró sapkát.

Az alátétlap és az illeszték cseréje

Szükséges szerszám: Lapos fejű csavarhúzó.

Talp markolattal: A cserét Az alátétalp cseréje szakaszban leírtak szerint kell elvégezni.

Sima talp illesztékkal:

1. Távolítsa el a csavarok (8 db).
2. Távolítsa el az illesztéket.
3. Az alátétalp eltávolítása és visszaszerelése. Lásd a fenti „Az alátétalp cseréje” szakaszt.
4. Helyezzen fel egy új illesztéket.
5. Helyezze vissza a csavarokat (8 db).

A féktömítés cseréje

1. Távolítsa el az alátétalpat a fenti leírás szerint.
2. Húzza ki hornyából a régi féktömítést.
3. Illessze az új féktömítést a horonyba.
4. Szerelje vissza az alátétalpat a fenti leírás szerint.

Egyéb szervizelés

A javítást minden esetben szakképzett személynek kell végeznie. A garancia csak akkor marad érvényes, és a gép optimális biztonságossága és működőképessége csak akkor szavatolható, ha minden javítást a hivatalos Mirka szerviz végez. Ha a legközelebb eső hivatalos Mirka szervizet keresi, forduljon a Mirka ügyfélszolgálatához vagy helyi forgalmazójához.

Hibakeresési útmutató

Hibajelenség	Lehetséges ok	Megoldás
A gépen található többfunkciós LED felváltva ad piros, majd zöld fényt.	A gépet nem megfelelő feszültségű aljzathoz csatlakoztatták.	Csatlakoztassa a csiszolót a névleges feszültségének megfelelő hálózati tápellátásra.
Nem világít a többfunkciós LED a bekapcsolt csiszológépen.	A hálózati kábel nem csatlakozik megfelelően a csiszológéphez vagy a hálózati aljzathoz.	Csatlakoztassa megfelelően.
A többfunkciós LED piros fényt ad, és a gép csiszolásakor 4000 RPM értékre lassul.	A csiszoló belső hőmérséklete túl magas. Túlzott hosszú idejű terhelés történt.	Egy ideig terhelje a gépet kevésbé, és az ismét fel fog gyorsulni.
A többfunkciós LED piros fényt ad, és a fordulatszám kissé lecsökken.	Túlzott rövid idejű terhelés történt.	Terhelje kevésbé a gépet, és többfunkciós LED visszavált zöld színre.
Nem működik a féktömítés.	Elhasználódott a féktömítés vagy megsérült a tengely csapágya.	Ellenőrizze és szükség esetén cserélje a féktömítést, illetve a tengelycsapágyat.
A csiszoló leállt és a többfunkciós LED pirosan világít.	A szerszám túlmelegedés miatt biztonsági üzemmódra kapcsol.	Várja meg, hogy a készülék lehűljön.

Hulladékba helyezési szabályok



VESZÉLY!

A régi készülék hulladékba helyezésére szabályok vonatkoznak. Tegye használhatatlanná a feleslegessé vált szerszámgépet a tápkábel eltávolításával. Csak EU-országok esetén: Tilos az elektromos eszközöket a háztartási szeméttel együtt hulladékba helyezni. Az elektromos és elektronikus berendezések hulladékairól szóló 2002/95/EK, 2012/19/EU és 2003/108/EK uniós irányelv, valamint az irányelvek alapján született nemzeti törvények értelmében az élettartamuk végét elért elektromos szerszámokat elkülönítve kell összegyűjteni, és egy környezetvédelmileg szabályos újrahasznosítási létesítménybe kell szállítani.

Dichiarazione di conformità

<p>Mirka Ltd, 66850 Jeppo, Finlandia dichiara sotto la propria responsabilità che la Levigatrice Rotorbitale Elettrica Mirka® LEROS 225 mm (9") a 8.000 giri/min. (vedere la Tabella "Dati tecnici" per il modello corrispondente) a cui si riferisce la presente dichiarazione è conforme alle seguenti normative: EN 62841-1:2014, EN 62841-2-4:2014, EN 55014-1, EN 55014-2, EN 61000-3-2:2014, EN 61000-3-3:2013, ai sensi delle direttive 2006/42/CE, 2014/30/UE, 2011/65/UE.</p>		
<p>Jeppo, 31/03/2017</p> <p>Luogo e data</p>	<p>MIRKA</p> <p>Azienda</p>	<p></p> <p>Stefan Sjöberg, CEO</p>
<p>Le Istruzioni per l'uso comprendono: Complessivo, Distinta dei ricambi, Dichiarazione di conformità, Importante, Avvertenza, Attenzione, Ulteriori avvertenze per la sicurezza, Dati tecnici, Informazioni su rumore e vibrazioni, Uso corretto dell'utensile, Postazioni di lavoro, Messa in funzione, Istruzioni per l'uso, Manutenzione, Sostituzione del platorello, Sostituzione di platorello e interfaccia, Sostituzione della guarnizione frena-platorello, Ulteriore assistenza, Guida alla ricerca dei guasti, Informazioni per lo smaltimento.</p>	<p>Produttore/fornitore Mirka Ltd 66850 Jeppo, Finlandia Tel. +358 20 760 2111 Fax +358 20 760 2290 www.mirka.com</p>	<p></p>

Traduzione delle istruzioni originali. Ci riserviamo il diritto di apportare modifiche a questo manuale senza preavviso.

Importante

Leggere attentamente le norme di sicurezza e le istruzioni per l'uso prima di installare, utilizzare o sottoporre a manutenzione l'utensile. Conservare le istruzioni in un luogo sicuro e facilmente accessibile.

Dispositivi di protezione individuale richiesti



Leggere il manuale dell'operatore



Indossare occhiali protettivi



Indossare cuffie protettive



Indossare guanti protettivi



Indossare mascherina respiratoria



Avvertenza: Situazione potenzialmente pericolosa che può provocare gravi lesioni personali o morte e/o danni alle cose.

Attenzione: Situazione potenzialmente pericolosa che può provocare lesioni personali di lieve o moderata entità e/o danni alle cose.

Normative di riferimento

- Normative di salute e sicurezza industriali generali, Parte 1910, OSHA 2206, disponibili presso: Superintendent of Documents; Government Printing Office; Washington DC 20402
- Normative nazionali e locali.

AVVERTENZA

- Indossare sempre i dispositivi di protezione individuale richiesti secondo le istruzioni del produttore e le norme locali/nazionali durante l'uso dell'utensile.
- La sicurezza elettrica dell'utensile è assicurata esclusivamente utilizzando i platorelli originali Mirka.
- Non utilizzare mai un utensile elettrico in caso di stanchezza o sotto l'effetto di farmaci, sostanze alcoliche o stupefacenti.
- Consultare sempre la Scheda dei dati di Sicurezza (MSDS) del materiale da lavorare.
- Utilizzare sempre un sistema di estrazione della polvere con l'utensile per ridurre al minimo le polveri pericolose.
- Non sporgersi mai. L'operatore deve sempre assumere una posizione sicura, con una salda presa e un buon appoggio sui piedi.
- Non indossare indumenti larghi o gioielli. Tenere lontani capelli, indumenti e guanti dalle parti mobili. Indumenti larghi, gioielli o capelli lunghi potrebbero rimanere impigliati nelle parti mobili.
- In caso di dolori alle mani oppure ai polsi, interrompere immediatamente il lavoro e consultare un medico. I movimenti ripetitivi e l'esposizione eccessiva alle vibrazioni possono provocare lesioni a mani, polsi e braccia.
- Non utilizzare mai gli utensili elettrici in atmosfere esplosive, cioè in presenza di liquidi, gas o polveri infiammabili. Le scintille generate dagli utensili elettrici possono innescare le polveri oppure i fumi provocando un incendio.

ATTENZIONE

- Rimuovere la chiave dal platorello prima di collegare l'utensile all'alimentazione elettrica.
- Mantenere l'area di lavoro pulita e ben illuminata.
- Scollegare sempre l'alimentazione elettrica prima di sostituire l'abrasivo. Accertarsi che l'abrasivo sia centrato perfettamente e fissato saldamente al platorello.
- Tenere sempre lontani bambini e altre persone durante l'uso dell'utensile elettrico. Eventuali distrazioni possono provocare la perdita di controllo dell'utensile.
- Osservare sempre la massima sicurezza durante il lavoro. Non trasportare, riporre o lasciare mai l'utensile incustodito quando è collegato all'alimentazione elettrica.
- Tenere lontane le mani dal platorello durante l'uso.
- Non lasciar girare a vuoto l'utensile prima di aver adottato le precauzioni necessarie per proteggere eventuali persone oppure oggetti dalla caduta dell'abrasivo o del platorello.
- Non utilizzare in condizioni di umidità.

Ulteriori avvertenze per la sicurezza

- Leggere attentamente le istruzioni prima di utilizzare l'utensile. Tutti gli operatori devono essere perfettamente addestrati all'utilizzo corretto e sicuro dell'utensile.
- Rimontare sempre il coprivite dopo aver installato il platorello.
- Tutti gli interventi di manutenzione devono essere effettuati da personale addestrato. Per l'assistenza, rivolgersi a un centro di assistenza autorizzato Mirka.
- Gli utensili devono sempre essere utilizzati con un salvavita (RCD) con corrente residua nominale di 30 mA o inferiore.
- La presa di alimentazione e il connettore non sono a norma IEC. Utilizzare esclusivamente il cavo di alimentazione originale Mirka. Il cavo di alimentazione Mirka può essere ordinato al proprio rivenditore Mirka.
- Verificare regolarmente che l'utensile, il platorello, il cavo di alimentazione e le guarnizioni non siano usurati.
- Il sacco di raccolta della polvere dell'aspiratore deve essere pulito o sostituito regolarmente. La polvere può essere altamente infiammabile. Inoltre, pulendo o sostituendo il sacco è possibile garantire le massime prestazioni dell'utensile.
- Accertarsi sempre che le specifiche dell'utensile elettrico corrispondano all'alimentazione elettrica (V, Hz).
- Adottare precauzioni adeguate affinché le parti mobili dell'utensile non possano impigliarsi in indumenti, cravatte, capelli, stracci ecc.
- In caso di malfunzionamento, interrompere immediatamente l'uso dell'utensile e provvedere alla manutenzione e riparazione.

Dati tecnici

Mirka® LEROS	950 CV
Potenza	350 W
Tensione di alimentazione di rete	220–240 VAC
Velocità	4.000–8.000 giri/min.
Orbita	5,0 mm (3/16")
Diametro del platorello	225 mm (9")
Peso	3,5 kg (7,72 lbs)
Classe di protezione	I

Informazioni su rumore e vibrazioni

I valori sono stati misurati secondo la norma EN 62841-1.

Mirka® LEROS	950 CV
Livello di pressione acustica (L_{pA})	84,3 dB(A)
Livello di potenza acustica (L_{WA})	95,3 dB(A)
Incertezza della misurazione acustica K	3,0 dB
Livello di vibrazioni a_h^*	< 2,5 m/s^2
Incertezza della misurazione del livello di vibrazioni K*	1,5 m/s^2

Specifiche soggette a modifiche senza preavviso. La gamma di modelli può variare in base al mercato.

* I valori riportati in tabella sono stati ottenuti mediante test di laboratorio in conformità alle procedure e alle normative indicate e non sono sufficienti per la valutazione dei rischi. I valori misurati in un posto di lavoro specifico potrebbero essere superiori a quelli dichiarati. I valori di esposizione effettivi e il rischio individuale sono unici per ogni situazione e dipendono dall'ambiente circostante, dalla metodologia di lavoro individuale, dal materiale specifico lavorato, dal design della postazione di lavoro nonché dal tempo di esposizione e dalle condizioni fisiche dell'utente. Mirka Ltd. non potrà essere ritenuta responsabile per eventuali conseguenze derivanti dall'uso dei valori dichiarati anziché dei valori di esposizione effettivi per qualsiasi valutazione dei rischi individuale.

Per ulteriori informazioni su salute e sicurezza sul lavoro è possibile consultare i seguenti siti web:
<https://osha.europa.eu/en> (Europa) o <http://www.osha.gov> (USA)

Uso corretto dell'utensile

Questa levigatrice è progettata per la levigatura di intonaco, vernice, legno, plastica ecc. utilizzando gli appositi abrasivi. Non utilizzare la levigatrice per altri scopi prima di aver consultato il produttore oppure un fornitore autorizzato dal produttore. Non utilizzare platorelli con velocità a vuoto inferiore a 8.000 giri/min. Mantenere sempre libere e pulite le prese d'aria dell'utensile per garantire un ricircolo sufficiente dell'aria. Eventuali interventi di manutenzione o riparazioni che richiedono l'apertura dell'utensile devono essere effettuati esclusivamente da un centro di assistenza autorizzato.

Postazioni di lavoro

Questo utensile deve essere utilizzato come un utensile manuale. Si raccomanda di utilizzare sempre l'utensile in posizione eretta su una superficie stabile. L'utensile si può trovare in qualsiasi posizione prima dell'uso, ma l'operatore deve sempre assumere una posizione sicura, con una salda presa e un buon appoggio sui piedi, ed essere consapevole che la levigatrice può generare una coppia di reazione. Vedere la sezione "Istruzioni per l'uso".

Messa in funzione

Durante il disimballaggio, verificare che l'utensile sia integro, completo e non abbia subito danni durante il trasporto. Non utilizzare mai un utensile danneggiato.

Prima dell'uso, verificare che il platorello sia montato e fissato correttamente. Collegare il cavo di alimentazione alla levigatrice. Collegare il cavo di alimentazione ad una presa elettrica con messa a terra (220–240 VAC, 50/60 Hz).

Per ottenere le massime prestazioni dall'utensile, si raccomanda di utilizzarlo con l'aspiratore Mirka e i prodotti Mirka Net Sanding.

In questa applicazione, il cavo di alimentazione della levigatrice è collegato alla rete di alimentazione sulla parte frontale dell'aspiratore. Collegando il cavo di alimentazione della levigatrice alla presa sull'aspiratore è possibile utilizzare la funzione di avviamento automatico dell'aspiratore.

Istruzioni per l'uso

- Questo utensile deve essere utilizzato come un utensile manuale. L'utensile può essere utilizzato in qualsiasi posizione. Nota! Prestare attenzione in quanto la levigatrice può generare una coppia di reazione elevata all'avviamento.
- Accertarsi che la levigatrice sia spenta. Scegliere un abrasivo appropriato e fissarlo al platorello. Accertarsi che l'abrasivo sia centrato sul platorello. Per le massime prestazioni, si raccomanda l'uso di un platorello Mirka e di un prodotto Mirka Net Sanding.
- L'accensione, la regolazione della velocità e l'arresto della levigatrice sono illustrati nelle Figure 2 e 3.
- La velocità massima può essere regolata premendo RPM+ o RPM- (Figura 3). La velocità può essere regolata tra 4.000 e 8.000 giri/min.
- Posizionare sempre l'utensile sulla superficie di lavoro prima di avviarlo. Sollevare sempre l'utensile dalla superficie di lavoro prima di spegnerlo, per evitare il rischio di solchi sulla superficie di lavoro dovuti alla velocità eccessiva dell'abrasivo.
- Si raccomanda vivamente di utilizzare l'utensile in combinazione con un aspiratore Mirka.

Manutenzione



Scollegare sempre l'alimentazione elettrica prima della manutenzione!
Utilizzare esclusivamente ricambi originali Mirka!

Sostituzione del platorello

Attrezzi richiesti: Chiave esagonale da 19 mm e chiave a brugola.

1. Rimuovere il coprivite. Svitare la vite per rimuovere il platorello.
2. Rimuovere la vite.
3. Rimuovere il vecchio platorello.
4. Fissare il nuovo platorello al mandrino (allineato correttamente) e serrare la vite con la chiave esagonale.
5. Rimontare il coprivite.

Sostituzione di platorello e interfaccia

Atrezzo richiesto: Cacciavite a taglio.

Platorello con supporto: Procedere come descritto nella sezione Sostituzione del platorello.

Platorello piatto con interfaccia:

1. Rimuovere le 8 viti.
2. Rimuovere l'interfaccia.
3. Rimozione e fissaggio del platorello. Vedere la sezione precedente "Sostituzione del platorello".
4. Montare una nuova interfaccia.
5. Rimontare le 8 viti.

Sostituzione della guarnizione frena-platorello

1. Rimuovere il platorello come descritto sopra.
2. Estrarre la vecchia guarnizione frena-platorello dalla relativa scanalatura.
3. Inserire la nuova guarnizione frena-platorello nella scanalatura.
4. Rimontare il platorello come descritto sopra.



Ulteriore assistenza

Gli interventi di assistenza devono sempre essere effettuati da personale addestrato. Per non invalidare la garanzia, assicurare la massima sicurezza e il funzionamento ottimale dell'utensile, tutti gli interventi di assistenza devono essere effettuati da un centro di assistenza autorizzato Mirka. Per trovare il centro di assistenza autorizzato Mirka più vicino, contattare il Servizio Clienti Mirka oppure il proprio rivenditore Mirka.

Guida alla ricerca dei guasti

Sintomo	Possibile causa	Soluzione
Il LED multifunzione lampeggia alternando rosso e verde.	L'utensile è collegato a una presa di rete con tensione errata.	Collegare la levigatrice a una presa di rete con tensione corrispondente a quella nominale dell'utensile.
Il LED multifunzione non si accende con l'alimentatore in funzione.	Il cavo di alimentazione non è collegato correttamente alla levigatrice oppure alla presa di rete.	Collegarlo correttamente.
Il LED multifunzione è acceso in rosso e la levigatrice rallenta fino a 4.000 giri/min. durante la levigatura.	Temperatura troppo elevata nella levigatrice. Eccessiva pressione prolungata sulla levigatrice.	Esercitare una pressione minore sulla levigatrice per qualche istante e riacquisterà velocità.
Il LED multifunzione è acceso in rosso e la velocità si riduce leggermente.	Pressione eccessiva per un breve periodo di tempo.	Esercitare una pressione minore e il LED multifunzione ritornerà automaticamente verde.
La guarnizione frena-platorello non funziona.	Guarnizione frena-platorello usurata o cuscinetto del mandrino danneggiato.	Controllare e sostituire all'occorrenza la guarnizione frena-platorello oppure il cuscinetto del mandrino.
La levigatrice si è fermata e il LED multifunzione è acceso in rosso.	L'utensile è entrato in modalità di sicurezza a causa della temperatura elevata.	Attendere che l'utensile si sia raffreddato.

Informazioni per lo smaltimento



PERICOLO

Linee guida per lo smaltimento di vecchi utensili. Rendere inutilizzabili gli utensili elettrici di scarto rimuovendo il cavo di alimentazione. Solo per i Paesi dell'UE: Non gettare gli utensili elettrici insieme ai rifiuti urbani. Ai sensi delle Direttive Europee 2002/95/CE, 2012/19/UE e 2003/108/CE sui rifiuti di dispositivi elettrici ed elettronici, e della relativa trasposizione nelle leggi nazionali, gli utensili elettrici che hanno raggiunto la fine della loro operatività devono essere raccolti separatamente e conferiti presso un centro di riciclaggio ecologicamente compatibile.

적합성 선언문

Mirka Ltd, 66850 Jeppo, Finland 는 이 선언문이 관련된 제품 Mirka® LEROS 225 mm (9") 8,000 rpm 전기 무작위 궤도형 연마기(해당 모델의 "기술 자료" 표 참조)가 2006/42/EC, 2014/30/EU, 2011/65/EU 등의 규정에 따라 EN 62841-1:2014, EN 62841-2-4:2014, EN 55014-1, EN 55014-2, EN 61000-3-2:2014, EN 61000-3-3:2013 등의 표준 또는 기타 기준 문서에 부합한다고 선언하며, 그에 대해 전적인 책임을 집니다.		
Jeppo 2017년 3월 31 일 발행 장소 및 날짜	 회사	 Stefan Sjöberg, CEO
사용 지침에 포함된 내용: 분해조립도, 부품 목록, 적합성 선언문, 중요 사항, 경고, 주의, 추가 안전 경고, 기술 자료표, 소음 및 진동 정보, 올바른 공구 사용법, 워크스테이션, 기동 방법, 작동 지침, 유지관리, 백킹 패드 교체 방법, 백킹 패드와 인터페이스 교체 방법, 브레이크 실 교체 방법, 추가 서비스, 문제 해결 가이드, 폐기 정보.	제조업체/공급업체 Mirka Ltd 66850 Jeppo, Finland 전화: +358 20 760 2111 팩스: +358 20 760 2290 www.mirka.com	

지침 원본의 번역. 당사는 예고 없이 이 설명서를 변경할 수 있는 권리가 있습니다.

중요 사항

이 공구를 설치, 사용 또는 유지관리하기 전에 이 안전 지침 및 사용 지침을 주의 깊게 읽으십시오. 이 지침을 안전하고 접근이 가능한 곳에 비치하십시오.

필수 개인 안전 장비



사용 설명서를
읽으십시오



보안경을
착용하십시오



안구 보호 장비를
착용하십시오



안전 장갑을
착용하십시오



안면 마스크를
착용하십시오.



경고: 사망 또는 중상 및/또는 재산 피해가 발생할 수 있는 잠재적으로 위험이 존재하는 상황입니다.
 주의: 경상 또는 일반 부상 및/또는 재산 피해가 발생할 수 있는 잠재적인 위험이 존재하는 상황입니다.

다음 사항을 읽고 준수하십시오.

- 일반 산업 안전 보건 규정(General Industry Safety & Health Regulations, Part 1910, OSHA 2206, 자료 제공: Superintendent of Documents; Government Printing Office; Washington DC 20402).
- 주/지방 법규

경고

- 이 공구를 사용하는 동안 제조업체 지침 및 현지/국가의 표준에 따른 필수 개인 안전보호 장비를 항상 착용하십시오.
- 공구의 전기적 안전성은 순정 Mirka 백킹 패드를 사용해야만 보장됩니다.
- 지친 상태이거나 약물, 알코올, 약제를 복용한 상태에서는 전동 공구를 사용하지 마십시오.
- 작업 장소에 대한 물질안전보건자료(MSDS)를 읽으십시오.
- 이 공구는 분진 포집 장비와 함께 사용하십시오. 적합한 분진 포집 장비가 있으면 유해 분진이 감소합니다.
- 팔을 너무 멀리 뻗지 마십시오. 작업자는 항상 안전한 위치에 있어야 하며, 장비를 단단히 잡고 발을 단단한 바닥면에 지지해야 합니다.
- 헐렁한 복장 또는 장신구를 착용하지 마십시오. 머리카락, 옷, 장갑 등이 움직이는 부품에 닿지 않게 하십시오. 헐렁한 옷, 장신구, 긴 머리카락 등은 움직이는 부품에 감길 수 있습니다.
- 손/손목에 통증이 느껴지면 작업을 멈추고 의사의 진료를 받으십시오. 손, 손목, 팔 등의 부상은 반복 작업, 동작, 과도한 진동 노출 등으로 인해 발생할 수 있습니다.
- 가연성 액체, 기체, 분진 등이 있는 곳과 같이 폭발성 공기가 있는 곳에서는 전동 공구를 작동하지 마십시오. 전동 공구는 스파크를 일으켜 먼지나 가스를 점화시킬 수 있습니다.

주의

- 공구를 전원에 연결하려면 먼저 패드 렌치를 빼십시오.
- 작업 공간을 깨끗하게 정돈하고 충분한 조명을 유지하십시오.
- 연마재를 교체하기 전에 항상 전원을 분리하십시오. 연마재가 한가운데로 가게 하여 백킹 패드에 단단히 부착되었는지 확인하십시오.
- 전동 공구를 사용하는 동안 아이들이나 구경꾼이 가까이 접근하지 못하도록 하십시오. 주변이 산만하면 제어하기 어려워질 수 있습니다.
- 항상 작업 안전에 주의하십시오. 절대로 전원이 연결된 상태에서 공구를 옮기거나 보관하거나 자리를 비우지 마십시오.
- 사용 중에는 스피닝 패드에 손이 닿지 않게 하십시오.
- 공구를 자유 속도로 작동하는 경우 반드시 연마재나 백킹 패드가 빠져 나가 사람이 다치거나 물건이 손상되는 것을 방지하는 예방 조치를 먼저 취하십시오.
- 젖은 상태에서는 사용하지 마십시오.

추가 안전 관련 주의 사항

- 이 공구를 사용하기 전에 모든 지침을 읽으십시오. 모든 작업자는 이 공구의 올바르게 안전한 사용법에 대해 충분한 교육을 받아야 합니다.
- 백킹 패드를 설치한 후에는 항상 커버 캡을 다시 장착하십시오.
- 모든 유지관리 작업은 숙련된 직원이 실시해야 합니다. 정비를 받으려면, Mirka 지정 서비스 센터에 문의하십시오.
- 공구는 항상 정격 잔류 전류 30 mA 이하인 누전 차단기(RCD)와 함께 사용해야 합니다.
- 전원공급 소켓과 커넥터는 비IEC 기기용 커풀러여야 합니다. 순정 Mirka 전원공급 케이블만 사용해야 합니다. Mirka 전원공급 케이블은 Mirka 판매점에서 구매할 수 있습니다.
- 공구, 백킹 패드, 전원 코드, 피팅 등의 마모 상태를 정기적으로 점검하십시오.
- 분진 포집기 수거 봉지는 정기적으로 청소하거나 교체해야 합니다. 분진은 가연성이 매우 높습니다. 수거 봉지를 청소하거나 교체해도 최적 성능이 유지됩니다.
- 전동 공구 사양은 언제나 전원(V, Hz)과 맞아야 합니다.
- 공구의 움직이는 부분에 옷, 넥타이, 머리카락, 걸레 등이 걸려 들어가지 않도록 주의하십시오.
- 공구가 오작동하는 것으로 보이면, 즉시 사용을 중단하고 정비 및 수리를 받게 하십시오.

기술 자료

Mirka® LEROS	950CV
전원	350 W
주 전압	220–240 VAC
속도	4,000–8,000 rpm
궤도	5,0 mm (3/16")
백킹 패드 크기	Ø 225 mm (9")
중량	3,5 kg (7,72 lbs)
보호 등급	I

소음 및 진동 정보

측정값은 EN 62841-1에 따라 결정됩니다.

Mirka® LEROS	950CV
음압 레벨(L_{pA})	84,3 dB(A)
음압 레벨(L_{WA})	95,3 dB(A)
음향 측정 불확정도 K	3,0 dB
진동 방출 값, a_h^*	< 2,5 m/s^2
진동 방출 불확실성 계수 K^*	1,5 m/s^2

규격은 예고 없이 변경될 수 있습니다. 모델 범위는 시장에 따라 차이가 있을 수 있습니다.

* 표에 명시된 값은 언급된 규정과 표준에 일치하는 연구소 검사에서 나온 것이며 위험 평가용으로는 충분하지 않습니다. 특정한 작업 장소에서 측정된 값은 선언된 값보다 더 높을 수 있습니다. 실제 노출 및 각 사람이 경험하는 위험이나 유해성의 정도는 각 상황마다 차이가 있으며 주위 환경, 그 개인이 기계를 작동하는 방식, 작업 중인 특정한 소재, 작업대 설계 등에 따라 달라지며, 사용자의 노출 시간 및 사용자의 신체 상태에 따라서도 달라집니다. Mirka Ltd는 개별적인 위험 평가를 위해 측정된 실제 노출값 대신 발표된 값을 사용하여 발생하는 결과에 대해 책임을 지지 않습니다.

산업 보건 안전에 대한 자세한 내용은 다음 웹 사이트에서 볼 수 있습니다:

<https://osha.europa.eu/en> (유럽) 또는 <http://www.osha.gov> (미국)

올바른 공구 사용법

이 연마기는 연마용으로 고안된 연마재를 사용하여 석고, 페인트, 목재, 플라스틱 등을 연마하도록 고안되었습니다. 제조업체 또는 제조업체가 공인한 공급업체와 상의 없이 지정된 용도 이외의 목적으로 본 연마기를 사용하지 마십시오. 작동 속도가 8,000 rpm 자유 속도보다 느린 백킹 패드를 사용하지 마십시오. 공구의 냉각 공기 배출구는 공기 순환이 잘 되도록 청소되어 있어야 하고 막힌 곳이 없어야 합니다. 공구를 열어야 하는 유지관리나 수리는 반드시 공인 서비스 센터에 의뢰하십시오.

워크스테이션

이 공구는 휴대용 공구로 작동하게 되어 있습니다. 이 공구는 항상 단단한 바닥면에 서서 사용하는 것이 바람직합니다. 이 공구는 어떤 자세로도 사용할 수 있지만, 사용하기 전에 작업자는 확실하게 자세를 잡아야 하며, 장비를 단단히 움켜잡고 발을 안정적으로 놓아야 합니다. 그리고 연마기에서 반동력이 나타날 수 있다는 점에 유의해야 합니다. "작동 지침" 부분을 참조하십시오.

시동거는 방법

포장을 풀 때, 공구가 손상되지 않고 모든 것이 포함되어 있는지 확인하고, 운송 중에 손상되지 않았는지 확인하십시오. 손상된 공구는 절대로 사용하지 마십시오.

사용하기 전에, 백킹 패드가 정확하고 단단하게 부착되었는지 확인하십시오. 전원 코드를 연마기에 연결하십시오. 전원 코드를 접지 콘센트에 연결하십시오(220-240 VAC, 50/60 Hz).

이 공구의 성능을 극대화하려면, Mirka 분진 포집기 및 Mirka Net Sanding 제품과 함께 사용하는 것이 좋습니다.

연마기의 전원 코드는 분진 포집기의 앞쪽에 있는 주전원 공급장치와 연결됩니다. 분진 포집기의 콘센트에 연마기의 전원 코드를 연결하면 분진 포집기의 자동 시동 기능을 사용할 수 있습니다.

사용 지침

- 이 공구는 휴대용 공구로 작동하게 되어 있습니다. 공구는 어떤 위치에서든 사용할 수 있습니다. 참고! 연마기에 시동이 걸리면 반동력이 나타날 수 있습니다.
- 연마기의 스위치가 꺼졌는지 확인하십시오. 적합한 연마재를 선택하여 백킹 패드에 고정하십시오. 연마재가 백킹 패드의 가운데에 있는지 확인하십시오. 최상의 성능을 위해서 Mirka 백킹 패드와 Mirka Net Sanding 제품을 사용할 것을 권장합니다.
- 연마기 켜기, 속도 바꾸기 및 멈추기는 그림 2와 3에 설명되어 있습니다.
- 최대 rpm은 그림 3의 rpm+이나 rpm-을 눌러 조정할 수 있습니다. rpm은 4,000 - 8,000 rpm 범위에서 조정 가능합니다.
- 연마 작업 시, 항상 공구를 작업물 표면에 놓은 다음 공구를 작동시키십시오. 항상 작업물 표면에서 공구를 분리한 다음 공구 작동을 멈추십시오. 그래야 연마재의 지나치게 빠른 속도로 인해 작업물 표면이 파이는 것을 막을 수 있습니다.
- 공구를 반드시 Mirka 분진 포집기와 함께 사용할 것을 권장합니다.

유지관리



유지관리 작업을 하기 전에 항상 전원을 차단해야 합니다!
Mirka 순정 예비 부품만 사용하십시오!

백킹 패드 교체

필요한 공구: 19 mm 육각 소켓 및 필립스 나사 드라이버

- 커버 캡을 분리합니다. 나사를 늦추고 백킹 패드를 분리합니다.
- 나사를 분리합니다.
- 사용한 패드를 분리합니다.
- 새 백킹 패드를 스프링들에 (정확하게 맞추어서) 부착하고 육각 소켓으로 패드 나사를 조입니다.
- 커버 캡을 부착합니다.

백킹 패드와 인터페이스 교체

필요한 공구: 일자 나사 드라이버

그림 패드: 백킹 패드 교체 섹션에서 설명한 것처럼 교체하십시오.

인터페이스가 있는 일반 패드:

- 나사(8개)를 분리합니다.
- 인터페이스를 분리합니다.
- 백킹 패드 분리 및 부착. 위의 "백킹 패드 교체" 섹션을 참조하십시오.
- 새 인터페이스를 장착합니다.
- 나사(8개)를 다시 끼웁니다.

브레이크 싹 교체

- 위에 설명된 대로 백킹 패드를 뺍니다.
- 사용한 브레이크 싹을 당겨서 홈에서 뺍니다.
- 새 브레이크 싹을 홈에 끼웁니다.
- 위에 설명된 대로 백킹 패드를 다시 장착합니다.

추가 서비스

정비는 항상 숙련된 직원이 실시해야 합니다. 공구 보증을 유효하게 유지하고 공구의 최적 안전성 및 성능을 보장하려면, Mirka 지정 서비스 센터에서 정비를 실시해야 합니다. 현지 Mirka 지정 서비스 센터를 찾으려면, Mirka 고객 서비스 센터나 Mirka 판매점에 문의하십시오.

문제 해결 가이드

증상	추정 원인	해결 방법
다용도 LED가 적색과 녹색으로 점멸합니다.	주 콘센트가 잘못된 전압과 연결되었습니다.	연마기를 공구의 공칭 전압과 일치하는 전압의 주 콘센트에 연결하십시오.
스위치를 켰을 때 다용도 LED에 불이 켜지지 않습니다.	전원 코드가 연마기나 주 콘센트에 제대로 연결되지 않았습니다.	전원 코드를 올바르게 연결하십시오.
연마 작업 중에 다용도 LED가 적색으로 표시되고 연마기 속도가 4,000 rpm으로 떨어집니다.	연마기의 온도가 너무 높습니다. 너무 무거운 하중이 오랫동안 가해졌습니다.	얼마 동안 연마기 위의 하중을 줄이고 연마기의 속도를 다시 높입니다.
다용도 LED가 적색이고 RPM이 약간 감소되었습니다.	짧은 시간 동안 과부하가 걸렸습니다.	더 가벼운 하중을 사용하면 다용도 LED가 자동으로 녹색으로 변합니다.
브레이크 씰이 작동하지 않습니다.	브레이크 씰이 낡았거나 스프링 베어링이 손상되었습니다.	브레이크 씰이나 스프링 베어링을 점검하고 필요하다면 교체합니다.
연마기가 멈추었으며 다용도 LED가 빨간색입니다.	고온으로 인해 공구가 안전 모드가 되었습니다.	공구가 냉각될 때까지 기다리십시오.



폐기 정보



위험

사용한 기기의 폐기를 위한 가이드라인 전원 코드를 분리하여 쓸모없는 전동 공구를 사용할 수 없게 합니다. EU 국가에만 해당됩니다. 전동 공구는 생활폐기물과 함께 폐기하면 안 됩니다. 전자전기 폐기물 처리에 대한 유럽 지침 2002/95/EC, 2012/19/EU 및 2003/108/EC와 국내법에 따른 그러한 지침의 시행에 따라, 수명을 다한 전동 공구는 별도로 수거하여 친환경적 재활용 시설로 가져가야 합니다.

Atitikties deklaracija

<p>„Mirka Ltd“, 66850 Jeppo, Suomija, patvirtina mūsų atsakomybę, kad „Mirka® LEROS“ 225 mm (9 col.) 8 000 suk./min. elektrinis orbitinis šlifuoklus (konkretaus modelio žr. lentelėje, „Techniniai duomenys“), su kuriuo susijusi ši deklaracija, atitinka nurodytus standartus arba kitus norminius dokumentus: EN 62841-1:2014, EN 62841-2-4:2014, EN 55014-1, EN 55014-2, EN 61000-3-2:2014, EN 61000-3-3:2013 pagal reglamentus 2006/42/EB, 2014/30/ES, 2011/65/ES.</p>		
<p>Jeppo, 2017-03-31</p> <p>Leidimo vieta ir data</p>	<p>MIRKA</p> <p>Įmonė</p>	<p></p> <p>Stefan Sjöberg, generalinis direktorius</p>
<p>Naudojimo instrukcijos sudaro: išardyto įrankio vaizdas, dalių sąrašas, atitikties deklaracija, svarbi informacija, įspėjimas, perspėjimas, papildomi įspėjimai dėl saugos, techniniai duomenys, informacija apie triukšmą ir vibraciją, tinkamas įrankio naudojimas, darbo vietos, darbo pradžia, naudojimo instrukcijos, techninė priežiūra, disko pagrindo keitimas, pagrindo disko ir sąsajos keitimas, stabdžių tarpiklio keitimas, tolesnė techninė priežiūra, trikčių šalinimo vadovas, utilizavimo informacija</p>	<p>Gamintojas / tiekėjas „Mirka Ltd“ 66850 Jeppo, Suomija Tel. +358 20 760 2111 Faks. +358 20 760 2290 www.mirka.com</p>	<p></p>

Originalių instrukcijų vertimas. Pasilieka teisė keisti šias instrukcijas iš anksto neįspėję.

Svarbi informacija

Prieš montuodami, naudodami ar prižiūrėdami šį įrankį, atidžiai perskaitykite šias saugos ir naudojimo instrukcijas. Laikykitės šias instrukcijas saugioje ir pasiekiamoje vietoje.

Reikalinga asmens saugos įranga



Perskaitykite operatoriaus vadovą



Dėvėkite apsauginius akinius



Dėvėkite ausines



Dėvėkite apsaugines pirštines



Dėvėkite veido apsaugą



Įspėjimas. Nurodo galimą pavojingą situaciją, dėl kurios galimas sunkus arba mirtinas sužalojimas ir (arba) materialinė žala.

Perspėjimas. Nurodo galimą pavojingą situaciją, dėl kurios galimas lengvas arba vidutinis sužalojimas ir (arba) materialinė žala.

Būtina perskaityti ir laikytis

- Bendrieji pramonės saugos ir sveikatos reglamentai, 1910 dalis, OSHA 2206. Kur galima gauti: Superintendent of Documents; Government Printing Office; Washington DC 20402.
- Šalies ir vietiniai reglamentai

ĮSPĖJIMAS

- Naudodami įrankį, visada dėvėkite gamintojo instrukcijas ir vietinius / šalies standartus atitinkančias asmens saugos priemones.
- Įrankio elektrinė sauga užtikrinama tik naudojant originalius „Mirka“ pagrindo diskus.
- Nenaudokite elektrinio įrankio, jeigu esate pavargę arba apsvaigę nuo narkotikų, alkoholio ar vaistų.
- Medžiagų saugos duomenų lape (MSDL) perskaitykite apie darbinį paviršių.
- Įrankį naudokite kartu su dulkių nusiurbimo prietaisu. Tinkamas dulkių nusiurbimo prietaisas sumažina pavojingų dulkių kiekį.
- Nesistenkite siekti per toli. Operatorius visada turi tvirtai stovėti ant tvirtai pagrindo ir gerai laikyti įrankį.
- Nedėvėkite laisvos aprangos arba papuošalų. Žiūrėkite, kad plaukai, apranga ir pirštinės nepatektų prie judančių dalių. Judančios dalys gali įtraukti laisvą aprangą, papuošalus ar ilgus plaukus.
- Jei dirbdami jaučiate fizinį plaštakos / riešo diskomfortą, baikite darbą ir kreipkitės į medikus. Dėl monotoniško darbo, judesio ir ilgalaikės vibracijos poveikio gali būti sužalota plaštaka, riešas ir ranka.
- Nenaudokite elektrinių įrankių sprogiose aplinkose, pvz., kur yra degių skysčių, dujų ar dulkių. Elektriniai įrankiai sukelia kibirkštis, kurios gali uždegti dulkes ar garus.

PERSPĖJIMAS

- Prieš prijungdami įrankį prie maitinimo šaltinio, nuimkite pado veržliaraktį.
- Darbo vieta turi būti švari ir gerai apšviesta.
- Prieš keisdami abrazyvą, visada atjunkite maitinimo šaltinį. Įsitinkinkite, kad abrazyvas gerai centruotas ir tvirtai pritvirtintas prie disko pagrindo.
- Kai naudojate elektrinį įrankį, vaikai ir pašaliniai asmenys turi laikytis atokiai. Dėl blaškymo galite prarasti įrankio kontrolę.
- Visada laikykitės darbo saugos. Niekada neneškite, nelaikykite ir nepalikite įrankio be priežiūros, kai prijungtas maitinimo šaltinis.
- Naudodami saugokitės, kad besisukantis diskas neužkliudytų rankų.
- Neleiskite, kad įrankis veiktų laisvąja eiga, nesiėmę atsargumo priemonių, kurios apsaugo šalia esančius asmenis arba daiktus atsijungus abrazyvui ar disko pagrindu.
- Nenaudokite įrankio esant drėgnoms sąlygoms.

Papildomi įspėjimai dėl saugos

- Prieš naudodami šį įrankį perskaitykite visas instrukcijas. Visi operatoriai turi būti išmokyti tinkamai, saugiai naudoti įrankį.
- Sumontavę disko pagrindą, visada atgal uždėkite apsaugos gaubtelį.
- Visus techninės priežiūros darbus turi atlikti išmokyti darbuotojai. Dėl remonto kreipkitės į įgijotąjį „Mirka“ techninės priežiūros centrą.
- Visada naudokite įrankius su liekamosios srovės prietaisu (RCD), kurio nominali liekamoji srovė yra 30 mA ar mažiau.
- Maitinimo lizdas ir jungtis yra ne IEC prietaisų jungtys. Naudokite tik originalų „Mirka“ maitinimo laidą. „Mirka“ maitinimo laidą galima įsigyti iš „Mirka“ prekybos atstovo.
- Reguliariai tikrinkite, ar nesusidėvėjo įrankis, disko pagrindas, maitinimo laidas ir jungtys.
- Reguliariai valykite arba keiskite dulkių nusiurbimo prietaiso surinkimo maišelį. Dulksė gali lengvai užsiliepsnoti. Be to, maišelio valymas arba pakeitimas užtikrina optimalų veikimą.
- Visada įsitinkinkite, kad elektrinio įrankio specifikacijos atitinka maitinimo šaltinio specifikacijas (V, Hz).
- Imkitės atsargumo priemonių, kad drabužiai, kaklaraiščiai, plaukai, valymo skiautės ir pan. nepatektų į įrankio judančias dalis.
- Jei įrankis sugenda, nedelsdami nustokite naudoti ir pasirūpinkite technine priežiūra bei remontu.

Techniniai duomenys

„Mirka® LEROS“	950CV
Galia	350 W
Maitinimo tinklo įtampa	220–240 V kintamoji srovė
Greitis	4 000–8 000 suk./min.
Orbita	5,0 mm (3/16 col.)
Disko pagrindo dydis	Ø 225 mm (9 col.)
Svoris	3,5 kg (7,72 svar.)
Apsaugos klasė	I

Informacija apie triukšmą ir vibraciją

Vertės išmatuotos pagal EN 62841-1.

„Mirka® LEROS“	950CV
Garso slėgio lygis (L_{pA})	84,3 dB(A)
Garso galios lygis (L_{WA})	95,3 dB(A)
Garso matavimo paklaida K	3,0 dB
Vibracijos skleidimo vertė a_h^*	< 2,5 m/s ²
Vibracijos skleidimo paklaida K*	1,5 m/s ²

Specifikacijos gali būti pakeistos be išankstinio įspėjimo. Skirtingose rinkose gali būti siūlomi skirtingi modeliai.

* Lentelėje nurodytos vertės yra gautos iš laboratorinių tyrimų, atitinkančių nurodytus kodeksus ir standartus, bet jų nepakanka norint įvertinti pavojų. Tam tikroje darbo vietoje išmatuotos vertės gali būti didesnės už deklaruotąsias. Faktinės poveikio vertės ir asmens patiriamo pavojaus arba žalos lygis skiriasi kiekvienoje situacijoje ir priklauso nuo darbo aplinkos, asmens darbo būdo, konkrečios medžiagos, su kuria dirbama, darbo vietos konstrukcijos, poveikio laiko ir naudotojo fizinės būklės. „Mirka Ltd“ nepriima atsakomybės už pasekmes, jeigu atliekant individualų rizikos vertinimą yra vadovaujamas deklaruotosiomis, o ne faktinėmis poveikio vertėmis.

Daugiau informacijos apie profesinę sveikatą bei saugą galima rasti šiose interneto svetainėse:

<https://osha.europa.eu/en> (Europa) arba <http://www.osha.gov> (JAV)

Tinkamas įrankio naudojimas

Šio šlifuko paskirtis – specialiai sukurtu abrazyvu šlifuoti gipsinį tinką, dažus, medieną, plastiką ir kt. Nenaudokite šio šlifuko jokiems kitiems darbams, išskyrus nurodytuosius, iš pradžių nepasitarę su gamintoju ar gamintojo įgaliotuoju tiekėju. Nenaudokite disko pagrindų, kurių darbinis greitis mažesnis nei 8 000 suk./min. laisvąja eiga. Įrankio vėdinimo angos turi būti švarios ir neuždengtos, kad oras cirkuliuotų. Bet kokią techninę priežiūrą ar taisymo darbus, kai reikia atidaryti įrankį, gali atlikti tik įgaliotasis techninės priežiūros centras.

Darbo vietos

Įrankis skirtas naudoti laikant rankose. Įrankį visada rekomenduojama naudoti stovint ant tvirtu pagrindo. Jį galima naudoti bet kokiaje padėtyje, bet prieš tai operatorius turi atsistoti taip, kad tvirtai laikytų įrankį rankomis ir gerai remtųsi kojomis. Būtina nepamiršti, kad šlifuko dėl sukimo momento reakcijos gali išsprūsti iš rankų. Žr. skyrelį „Valdymo instrukcijos“.

Darbo pradžia

Išpakavę įrankį įsitikinkite, kad jis veikia, yra visos dalys ir nebuvo pažeistas transportuojant. Niekada nenaudokite pažeisto įrankio.

Prieš naudodami patikrinkite, ar disko pagrindas tinkamai pritvirtintas ir priveržtas. Prijunkite maitinimo laidą prie šlifuko. Prijunkite maitinimo laidą prie įžeminto lizdo (220–240 V kintamoji srovė, 50/60 Hz).

Kad galėtumėte pasinaudoti maksimaliu šio įrankio našumu, rekomenduojama jį naudoti su „Mirka“ dulkių nusiurbimo prietaisu ir „Mirka“ tinklinio šlifavimo gaminiais.

Šlifuko maitinimo laidas prijungiamas prie maitinimo šaltinio dulkių nusiurbimo prietaiso priekyje. Prijungus šlifuko maitinimo laidą prie dulkių nusiurbimo prietaiso lizdo, galima naudoti dulkių nusiurbimo prietaiso automatinio paleidimo funkciją.

Naudojimo instrukcijos

- Įrankis skirtas naudoti laikant rankose. Įrankį galima naudoti bet kurioje padėtyje. Pastaba! Paleidus galima šlifuko reakcija dėl sukimo momento.
- Įsitikinkite, kad šlifuko išjungtas. Pasirinkite tinkamą abrazyvą ir pritvirtinkite jį prie disko pagrindo. Įsitikinkite, kad abrazyvas yra disko pagrindo centre. Kad veiktų optimaliai, rekomenduojame naudoti „Mirka“ disko pagrindą ir „Mirka“ tinklinio šlifavimo gaminį.
- Kaip šlifuko įjungti, keisti jo greitį ir sustabdyti aprašyta 2 ir 3 pav.
- Maksimalų sūkių per minutę skaičių galima reguliuoti spaudžiant mygtukus RPM+ arba RPM– (žr. 3 pav.). Sūčiai per minutę gali būti reguliuojami nuo 4 000 iki 8 000 sūk./min.
- Kai norite šlifuoti, visada iš pradžių priglaskite įrankį prie darbinio paviršiaus, tada jį įjunkite. Prieš sustabdydami įrankį visada atitraukite jį nuo darbinio paviršiaus. Taip neiškaptuosite darbinio paviršiaus dėl per didelio abrazyvo greičio.
- Primitytinai rekomenduojama naudoti įrankį kartu su „Mirka“ dulkių siurbliu.

Techninė priežiūra



Prieš atlikdami techninę priežiūrą visada atjunkite nuo maitinimo šaltinio!
Naudokite tik originalias „Mirka“ atsargines dalis!

Disko pagrindo keitimas

Reikalingi įrankiai: 19 mm varžtas šešiakampe duobute ir „Phillips“ atsuktuvus.

1. Nuimkite apsaugos dangtelį. Norėdami nuimti pagrindo diską, atlaisvinkite varžtą.
2. Išimkite varžtą.
3. Išimkite seną sandarinamąjį tarpiklį.
4. Ant suklio (kuris turi būti tinkamai sulyguotas) uždėkite naują pagrindo diską ir priveržkite pagrindo varžtą šešiakampe duobute.
5. Uždėkite apsaugos dangtelį.

Pagrindo disko ir sąsajos keitimas

Reikalingas įrankis: atsuktuvus plokščia galvute.

Pagrindo diskas su rankena: keiskite kaip aprašyta skyriuje „Pagrindo disko keitimas“.

Pagrindo disko su sąsaja dažymas.

1. Išsukite varžtus (8 vnt.).
2. Nuimkite sąsają.
3. Pagrindo disko nuėmimas ir uždėjimas. Žr. ankstesnį skyrių „Pagrindo disko keitimas“.
4. Uždėkite naują sąsają.
5. Įstatykite varžtus (8 vnt.).

Stabdžių tarpiklio keitimas

1. Nuimkite disko pagrindą, kaip aprašyta toliau.
2. Ištraukite seną stabdžio sandariklį iš jo griovelio.
3. Įdėkite naują stabdžių tarpiklį į griovelį.
4. Įdėkite disko pagrindą atgal, kaip aprašyta toliau.



Tolesnė techninė priežiūra

Techninę priežiūrą visada turi atlikti išmokyti darbuotojai. Kad galiotų įrankio garantija ir būtų užtikrinta optimali įrankio sauga ir našumas, techninę priežiūrą turi atlikti įgaliotasis „Mirka“ techninės priežiūros centras. Kad sužinotumėte, kur yra artimiausias įgaliotasis „Mirka“ techninės priežiūros centras, kreipkitės į „Mirka“ klientų aptarnavimo skyrių arba „Mirka“ prekybos atstovą.

Trikčių šalinimo vadovas

Triktis	Galima priežastis	Sprendimas
Universalus šviesos diodas mirksi raudonai ir žaliai.	Prijungta prie netinkamos įtampos maitinimo tinklo lizdo.	Prijunkite šlifuoeklį prie maitinimo tinklo lizdo, atitinkančio nominaliąją įrankio įtampą.
Įjungus nešviečia universalus šviesos diodas.	Maitinimo laidas gali būti netinkamai prijungtas prie šlifuoeklio arba maitinimo tinklo lizdo.	Prijunkite jį tinkamai.
Universalus šviesos diodas šviečia raudonai, o šlifuoeklis veiktamas sulėtėja iki 4 000 suk./min.	Šlifuoeklis pernelyg įkaito. Ilgalaike apkrova yra per didelė.	Kuriam laikui sumažinkite šlifuoeklio apkrovą ir jis vėl pagreitės.
Universalus šviesos diodas šviečia raudona spalva, o sukčių per minutę skaičius šiek tiek sumažėja.	Trumpalaikė apkrova yra per didelė.	Sumažinkite apkrovą ir universalus šviesos diodo spalva automatiškai pasikeis į žalią.
Stabdžio sandariklis neveikia.	Susidėvėjo stabdžių tarpiklis arba pažeistas kakliuko guolis.	Jei reikia, patikrinkite ir pakeiskite stabdžio sandariklį ar suklio guolį.
Šlifuoeklis nustojo veikti, o universalus šviesos diodas šviečia raudonai.	Dėl aukštos temperatūros įrankis veikia saugos režimu.	Palaukite, kol įrankis atvės.



Utilizavimo informacija



PAVOJUS

Senų prietaisų utilizavimo rekomendacijos. Nutraukite senų elektrinių įrankių maitinimo laidą, kad jų nebūtų įmanoma įjungti. Tik ES šalis. Neišmeskite elektrinių įrankių kartu su buitinėmis atliekomis. Pagal Europos Sąjungos direktyvas 2002/95/EB, 2012/19/ES ir 2003/108/EB dėl elektros ir elektroninės įrangos atliekų bei jas įgyvendinančius nacionalinius teisės aktus elektrinius įrankius, kurių eksploatacijos laikas baigėsi, reikia surinkti atskirai ir atiduoti į aplinką saugančią perdirbimo įmonę.

Atbilstības deklarācija

<p>Mirka Ltd, 66850 Jeppo, Somija vienīgi uz savu atbildību apliecinā, ka Mirka® LEROS 225 mm (9 collu) 8 000 apgr./min elektriskā ekscitriciskā orbitālā slīpmašīna (konkrēto modeli skatiet tabulā "Tehniskie dati"), uz kuru attiecas šī deklarācija, atbilst šo standartu vai citu normatīvo dokumentu prasībām: EN 62841-1:2014, EN 62841-2-4:2014, EN 55014-1, EN 55014-2, EN 61000-3-2:2014, EN 61000-3-3:2013 atbilstība ir noteikta saskaņā ar direktīvu 2006/42/EK, 2014/30/EK un 2011/65/ES prasībām.</p>		
<p>Jeppo 31.03.2017. Izdošanas vieta un datums</p>	<p>MIRKA Uzņēmums</p>	<p> Generāldirektors Stefans Šēbergs (Stefan Sjöberg)</p>
<p>Lietošanas norādījumu saturs Izvērstis skats, Rezerves daļu saraksts, Atbilstības deklarācija, Svarīgi, Brīdinājums, Uzmanību, Papildu brīdinājumi par drošību, Tehniskie dati, Informācija par troksni un vibrāciju, Darbarīka pareiza lietošana, Norādījumi par darbavietām, Norādījumi par darba sākšanu, Lietošanas norādījumi, Norādījumi par apkopi, Pamatnes paliktņa nomaīņa, Pamatnes paliktņa un darba virsmas nomaīņa, Bremzes blīves nomaīņa, Turpmāka apkope, Problēmu novēršanas pamācība, Informācija par darbarīka utilizāciju.</p>	<p>Ražotājs/piegādātājs Mirka Ltd 66850 Jeppo, Somija Tālr. +358 207602111 Fakss +358 207602290 www.mirka.com</p>	<p></p>

Sākotnējās instrukcijas tulkojums. Mums ir tiesības mainīt tekstu rokasgrāmatā bez iepriekšēja brīdinājuma.

Svarīgi!

Pirms darbarīka salikšanas, darbināšanas vai apkopes uzmanīgi izlasiet šos drošības un lietošanas norādījumus. Glabājiet šos norādījumus drošā un viegli pieejamā vietā.

Nepieciešamie individuālie aizsardzības līdzekļi



Lasīt lietotāja rokasgrāmatu



Lietot aizsargbrilles



Lietot ausu aizsargus



Lietot aizsargcimdus



Lietot sejas masku



Brīdinājums: iespējami bīstama situācija, kuras rezultātā var iestāties nāve vai tikt gūti smagi savainojumi un/vai tikt sabojāts īpašums.

Uzmanību: iespējami bīstama situācija, kas var izraisīt maznozīmīgus vai vidēji smagus ievainojumus un/vai īpašuma bojājumus.

Lūdzam izlasīt un ievērot:

- Vispārīgu nozares noteikumu par drošību un veselību 1910. daļu (OSHA 2206), kas ir pieejama šeit: Superintendent of Documents; Government Printing Office; Washington DC 20402;
- Valsts un vietējos noteikumus.

BRĪDINĀJUMS

- Izmantojot šo darbarīku, vienmēr lietojiet nepieciešamos individuālos aizsardzības līdzekļus saskaņā ar ražotāja norādījumiem un vietējiem/valsts standartiem.
- Darbarīka elektrodrošība ir nodrošināta tikai gadījumā, ja izmanto oriģinālos Mirka pamatnes paliktnus.
- Nestrādājiet ar elektroinstrumentu, ja esat noguris vai atrodaties narkotisko vielu, alkohola vai spēcīgu zāļu ietekmē.
- Izlasiet darba virsmas materiāla drošības datu lapu (MDDL).
- Izmantojiet darbarīku kopā ar putekļu atsūkšanas sistēmu. Piemērots putekļu novadītājs samazinās bīstamo putekļu daudzumu.
- Nesniedzieties pārāk tālu. Lietotājam vienmēr droši un stabili jāstāv uz stingra pamata, cieši turot darbarīku rokā.
- Nevalkājiēt vaļīgu apģērbu vai rotaslietas. Sargiet matus, apģērbu un cimdus no kustīgajām detaļām. Vaļīgs apģērbs, rotaslietas vai gari mati var ieķerties kustīgajās detaļās.
- Ja jūtat fizisku plaukstu vai plaukstu locītavas diskomfortu, pārtrauciet darbu un vērsieties pēc medicīniskas palīdzības. Vienveidīgs darbs, kustības un pārmērīga pakļaušana vibrācijai var radīt plaukstu, plaukstu locītavas un rokas traumu.
- Nedarbiniet elektroinstrumentus sprādzienbīstamā vidē, piemēram, ugunsnedrošu šķidrums, gāzu vai putekļu tuvumā. Elektroinstrumenti rada dzirksteles, kas var aizdedzināt putekļus vai izgarojumus.

UZMANĪBU

- Noņemiet pamatnes atslēgu, pirms pievienojat darbarīku strāvas padeves avotam.
- Turiet darba zonu tīru un labi apgaismotu.
- Pirms abrazīvā materiāla maiņas vienmēr atvienojiet darbarīku no strāvas padeves avota. Pārļiecinieties, ka abrazīvais materiāls ir precīzi centrēts un stingri piestiprināts pamatnes paliktnim.
- Neļaujiet bērniem un tuvumā esošām personām tuvoties elektroinstrumentam tā darbības laikā. Uzmanības novēršana var izraisīt kontroles zudumu.
- Vienmēr pievērsiet uzmanību darba drošībai. Nekad nepārvietojiet, neglabājiet un neatstājiet darbarīku bez uzraudzības, kad tas pievienots strāvas padeves avotam.
- Lietošanas laikā nepieskarieties rotējošajam paliktnim ar rokām.
- Nedarbiniet darbarīku tukšgaitā, ja nav veikti nepieciešamie piesardzības pasākumi personu vai objektu aizsardzībai pret aizmestu abrazīvo materiālu vai pamatnes paliktni.
- Nelietot mitrā vidē.

Papildu brīdinājumi par drošību

- Pirms šī darbarīka lietošanas izlasiet visus norādījumus. Visiem lietotājiem pilnīgi jāapgūst šī darbarīka pareiza un droša lietošana.
- Pēc pamatnes paliktņa uzstādīšanas vienmēr atkārtoti piestipriniet skrūves pārsega vāciņu.
- Visas apkopes darbības ir jāveic atbilstoši apmācītiem darbiniekiem. Lai veiktu apkopi, sazinieties ar pilnvaroto Mirka apkopes centru.
- Izmantojiet darbarīkus tikai ar atlikušās strāvas ierīci (RCD — Residual Current Device), kuras nominālā strāva ir 30 mA vai mazāka.
- Elektrotīkla kontaktlīdzda un savienotājs neatbilst IEC standarta prasībām, kas piemērojamas ierīču savienotājiem. Izmantojiet tikai oriģinālo Mirka strāvas padeves kabeli. Mirka strāvas padeves kabeli var iegādāties pie Mirka izplatītāja.
- Regulāri pārbaudiet, vai darbarīks, pamatnes paliktnis, strāvas kabelis un savienojumi nav nodiluši.
- Regulāri notīriet vai nomainiet putekļu novadītāja putekļu savākšanas maisu. Putekļi var būt viegli uzliesmojoši. Maisa tīrīšana vai nomainīšana nodrošina arī optimālu darbarīka veiktspēju.
- Vienmēr pārļiecinieties, ka elektroinstrumenta tehniskie dati atbilst strāvas padeves avota parametriem (V, Hz).
- Uzmanieties, lai darbarīka kustīgajās detaļās neiekļūtu apģērbs, saites, mati, tīrīšanas drāns u. c.
- Ja konstatējat darbarīka darbības traucējumus, nekavējoties pārtrauciet tā lietošanu un nododiet darbarīku apkopes un remonta veikšanai.

Tehniskie dati

Mirka® LEROS	950CV
Jauda	350 W
Elektrotikla spriegums	220–240 V (maiņstrāva)
Ātrums	4000–8000 apgr./min
Orbīta	5,0 mm (3/16 collas)
Pamatnes paliktņa izmērs	Ø 225 mm (9 collas)
Svars	3,5 kg (7,72 mārciņas)
Aizsardzības klase	I

Informācija par troksni un vibrāciju

Izmērītās vērtības ir noteiktas saskaņā ar standartu EN 62841-1.

Mirka® LEROS	950CV
Skaņas spiediena līmenis (L_{pA})	84,3 dB(A)
Skaņas jaudas līmenis (L_{WA})	95,3 dB(A)
Trokšņa mērījumu nenoteiktība, K	3,0 dB
Vibrāciju emisijas vērtība a_n^*	< 2,5 m/s^2
Vibrāciju emisijas nenoteiktība, K*	1,5 m/s^2

Tehniskie dati var tikt mainīti bez iepriekšēja brīdinājuma. Modeļu klāsts var atšķirties atkarībā no tirgus.

* Tabulā norādītās vērtības ir iegūtas laboratorijā, veicot pārbaudes saskaņā ar norādītajiem kodeksiem un standartiem, un nav pietiekamas riska novērtēšanai. Konkrētā darbavietā veikto mērījumu vērtības var būt lielākas par norādītajām vērtībām. Faktiskās iedarbības vērtības un riska vai kaitējuma līmenis, kam tiek pakļauts lietotājs, katrā situācijā ir atšķirīgs un atkarīgs no apkārtējās vides, darbarīka izmantošanas veida, apstrādājamā materiāla, darbavietas iekārtojuma, lietotāja fiziskā stāvokļa un saskares ilguma. Uzņēmums Mirka Ltd. neuzņemas atbildību par sekām, ko var izraisīt jebkurš atsevišķs riska novērtējums, kas veikts, pamatojoties uz norādītajām vērtībām, nevis faktiskajām iedarbības vērtībām.

Papildinformāciju par arodveselību un drošību var iegūt tālāk norādītajās vietnēs.
<https://osha.europa.eu/en> (Eiropa) vai <http://www.osha.gov> (ASV).

Darbarīka pareiza lietošana

Šī slīpmašīna ir paredzēta ģipša, krāsas, koka, plastmasas un citu materiālu, slīpēšanai, izmantojot šim nolūkam paredzētus abrazīvos materiālus. Pirms izmantot slīpmašīnu citam nolūkam, vispirms konsultējieties ar ražotāju vai ražotāja pilnvaroto izplatītāju. Nelietojiet pamatnes paliktņus, kuru darba ātrums tukšgaitā ir mazāks par 8000 apgr./min. Lai nodrošinātu pietiekamu gaisa cirkulāciju, gaisa ventilācijas atveres korpusā jāuztur tīras; tās nedrīkst aizsērēt. Jebkādas apkopes vai labošanas darbus, kas paredz motora korpusa atvēršanu, drīkst veikt tikai pilnvarota apkopes centra darbinieki.

Norādījumi par darbavietām

Darbarīks ir paredzēts lietošanai, turot to rokās. Izmantojot darbarīku, vienmēr ieteicams stāvēt uz cietas pamatnes. Darbarīku var lietot jebkurā pozīcijā, taču pirms tam lietotājam ir jānostājas drošā pozīcijā, cieši jāsatver darbarīks, jāņem stabila stāja un jāpasargājas slīpmašīnas radītajai griezes momenta ietekmei. Skatiet sadaļu "Lietošanas norādījumi".

Norādījumi par darba sākšanu

Izpakojot darbarīku, pārlicinieties, ka tas ir neskarts, pilnīgs un transportējot nav bojāts. Nekad neizmantojiet bojātu darbarīku.

Pirms izmantošanas pārbaudiet, vai pamatnes paliktņi ir piestiprināti un pievilkti pareizi. Pievienojiet slīpmašīnai strāvas kabeli. Pievienojiet strāvas kabeli iezemētai kontaktlīdžai (220–240 V (maiņstrāva), 50/60 Hz).

Lai maksimāli izmantotu šī darbarīka funkcionalitāti, ieteicams darbarīku lietot kopā ar Mirka putekļu novadītāju un Mirka sieta slīpēšanas (Net sanding) izstrādājumiem.

Slīpmašīnai pieslēgtais strāvas kabelis ir jāpievieno putekļu novadītāja priekšpusē esošajai kontaktlīdžai. Pievienojot slīpmašīnas strāvas kabeli putekļu novadītāja kontaktlīdžai, var izmantot putekļu novadītāja automātiskās ieslēgšanas funkciju.

Lietošanas norādījumi

- Darbarīks ir paredzēts lietošanai, turot to rokās. Darbarīku var izmantot jebkurā stāvoklī. Piezīme! Slīpmašīnā pēc iedarbināšanas var rasties griezes momenta reakcija (atsitiens inerces dēļ).
- Pārlicinieties, ka slīpmašīna ir izslēgta. Izvēlieties piemērotu abrazīvo materiālu un piestipriniet to pie pamatnes paliktņa. Pārlicinieties, ka abrazīvais materiāls ir centrēts ar pamatnes paliktņi. Lai panāktu optimālu veikspēju, ieteicams lietot Mirka pamatnes paliktņi un Mirka sieta slīpēšanas izstrādājumu.
- Slīpmašīnas ieslēgšana, ātruma režīma maiņa un apstādināšana aprakstīta 2. attēlā un 3. attēlā.
- Maksimālo apgriezīgu skaita iestatījumu var regulēt, nospiežot pogu "rpm+" vai "rpm-" (sk. 3. att.) Apgriezīgu skaitu var regulēt diapazonā no 4000 līdz 8000 apgr./min.
- Kad slīpējat, pirms iedarbināšanas vienmēr novietojiet darbarīku uz apstrādājamās virsmas. Pirms darbarīka apturēšanas vienmēr paceliet to no darba virsmas. Tādējādi jūs neieslīpēsiet virsmā liekus robus (pēc apturēšanas abrazīva pamatne vēl brīdi griežas).
- Iesakām instrumentu lietot kopā ar Mirka putekļu novadītāju.

Norādījumi par apkopi



Pirms apkopes vienmēr atvienojiet strāvas padevi!
Izmantojiet tikai oriģinālās Mirka rezerves daļas!

Pamatnes paliktņa nomaiņa

Nepieciešamie rīki: 19 mm seškanšu atslēga un krustiņa skrūvgriezis.

- Noņemiet pārsega vāciņu. Atskrūvējiet skrūvi un noņemiet pamatnes paliktņi.
- Izskrūvējiet skrūvi.
- Izņemiet veco paliktņi.
- Piestipriniet jauno pamatnes paliktņi darbvārpstai (pareizi pielāgotu) un pievelciet paliktņa skrūvi, izmantojot seškanšu atslēgu.
- Uzlieciet pārsega vāciņu.

Pamatnes paliktņa un darba virsmas nomaiņa

Nepieciešamie rīki: Plakanais skrūvgriezis.

Satveriet paliktņi: Nomainiet, kā aprakstīts sadaļā "Pamatnes paliktņa nomaiņa"

Paliktņa savienošana ar darba virsmu:

- Izskrūvējiet skrūves (8 gab.).
- Noņemiet darba virsmu.
- Noņemiet un piestipriniet pamatnes paliktņi. Skatīt iepriekšējo sadaļu "Pamatnes paliktņa nomaiņa".
- Piestipriniet jauno darba virsmu.
- Pieskrūvējiet skrūves (8 gab.).

Bremzes blīves nomaiņa

1. Noņemiet pamatnes paliktņi, kā aprakstīts iepriekš.
2. Izņemiet veco bremžu blīvi no rievās.
3. Ievietojiet rievā jauno bremzes blīvi.
4. Atkārtoti uzstādiēt pamatnes paliktņi, kā aprakstīts iepriekš.



Turpmāka apkope

Remonts vienmēr jāveic apmācītiem darbiniekiem. Lai darbarīka garantija būtu spēkā un tiktu nodrošināta tā drošība un darbība, remonts jāveic pilnvarotā Mirka apkopes centrā. Lai atrastu vietējo pilnvaroto Mirka apkopes centru, sazinieties ar Mirka klientu apkalpošanas dienestu vai Mirka izplatītāju.

Problēmu novēršanas pamācība

Problēma	Iespējamais cēlonis	Risinājums
Daudzfunkcionālo gaismas diožu indikators mirgo sarkanā un zaļā krāsā.	Darbarīks pievienots pie elektrotīkla kontaktligzdas ar neatbilstošu spriegumu.	Pievienojiet slīpmašīnu elektrotīkla kontaktligzdei, kas atbilst darbarīka nominālajam spriegumam.
Ieslēdzot daudzfunkcionālās gaismas diodes, nedeg gaisma.	Strāvas kabelis nav pareizi pievienots slīpmašīnai vai elektrotīkla kontaktligzdei.	Pievienojiet kabeli pareizi.
Daudzfunkcionālo gaismas diožu indikators deg sarkanā krāsā, un slīpēšanas laikā slīpmašīnas apgriezienu skaits samazinās līdz 4000 apgr./min.	Slīpmašīna ir pārāk sakarsusi. Pārāk liela ilgstoša slodze.	Uz laiku samaziniet slīpmašīnas slodzi. Pēc brīža slīpmašīnas apgriezienu skaits palielināsies.
Daudzfunkcionālo gaismas diožu indikators ir sarkans, un apgriezienu ātrums ir samazināts.	Pārāk liela islaicīga slodze.	Samaziniet slodzi, un daudzfunkcionālo gaismas diožu indikators automātiski atkal būs zaļš.
Nedarbojas bremžu blīve.	Nodilusi bremzes blīve vai bojāts darbvārpstas guļtnis.	Pārbaudiet un, ja nepieciešams, nomainiet bremžu blīvi vai darbvārpstas guļtni.
Slīpmašīnas darbība apturēta. Daudzfunkcionālais gaismas diožu indikators (labajā pusē) deg sarkanā krāsā.	Augstas temperatūras dēļ darbarīks darbojas drošības režīmā.	Uzgaidiet, līdz darbarīks ir atdzisis.

Informācija par darbarīka utilizāciju



BĪSTAMI!

Ievērojiet nolietotu ierīču utilizācijas vadlinijas. Padariet nolietotos elektroinstrumentus neizmantojamus, noņemot strāvas kabeli. Tikai ES valstīm. Neizmetiet elektroinstrumentus mājāsaimniecības atkritumos. Ņemot vērā Eiropas direktīvas 2002/95/EK, 2012/19/ES un 2003/108/EK par elektrisko un elektronisko iekārtu atkritumiem un ievērojot atbilstošus attiecīgās valsts normatīvos aktus, nolietotie elektroinstrumenti jāsavāc atsevišķi un jānogādā videi draudzīgā pārstrādes uzņēmumā.

Изјава за усогласеност

<p>Mirka Ltd, 66850 Jeppo, Финска под сопствена одговорност изјавуваме дека електричната орбитална брусилка со двојно дејство на Mirka® LEROS 225 mm (9") со 8000 врт./мин. (видете ја табелата „Технички податоци“ за одделните модели) на која се однесува оваа изјава е усогласена со следните стандарди или други нормативни документи: EN 62841-1:2014, EN 62841-2-4:2014, EN 55014-1, EN 55014-2, EN 61000-3-2:2014, EN 61000-3-3:2013, во согласност со регулативите 2006/42/EC, 2014/30/EU, 2011/65/EU.</p>		
<p>Jeppo 31.03.2017</p> <p>Место и датум на издавање</p>	<p>MIRKA</p> <p>Компанија</p>	 <p>Stefan Sjöberg, главен извршен директор</p>
<p>Упатствата за ракување опфаќаат: Цртеж на расклопениот уред, листа на делови, изјава за усогласеност, важно, предупредување, внимание, дополнителни безбедносни предупредувања, табела со технички податоци, информации за бучавата и вибрациите, правилна употреба на алатот, работни станици, како да започнете, упатства за ракување, одржување, замена на потпорната подлога, замена на потпорната подлога и подметката, замена на заптивката на кочницата, дополнително сервисирање, водич за отстранување проблеми, информации за исфрлање како отпад.</p>	<p>Производител / Застапник Mirka Ltd 66850 Jeppo, Финска Тел. +358 20 760 2111 Факс +358 20 760 2290 www.mirka.com</p>	

Превод на оригиналните упатства. Го задржуваме правото на измени на ова упатство без претходно известување.

Важно

Внимателно прочитајте ги овие безбедносни упатства и упатствата за ракување пред поставувањето, ракувањето или одржувањето на овој алат. Чувајте ги овие упатства на безбедно и лесно достапно место.

Потребна опрема за лична безбедност



Прочитајте го упатството за операторот



Носете заштитни очила



Носете заштита за уши



Носете заштитни ракавици



Носете заштитна маска за лице



Предупредување: Потенцијално опасна ситуација која може да доведе до смртен исход или сериозни повреди и/или оштетување на имотот.

Внимание: Потенцијално опасна ситуација која може да доведе до помала или средно сериозна повреда и/или оштетување на имотот.

Внимателно прочитајте и придржувајте се на

- Општите индустриски регулативи за безбедност и здравје, дел 1910, OSHA 2206, издавач: Superintendent of Documents; Government Printing Office; Washington DC 20402
- Државните и локалните регулативи

ПРЕДУПРЕДУВАЊЕ

- При употребата на овој алат секогаш носете ја потребната опрема за лична безбедност во согласност со упатствата на производителот и локалните/националните стандарди.
- Електричната безбедност на алатот е гарантирана само кога се користат оригинални потпорни подлоги.
- Не го користете електричниот алат ако сте уморни или под дејство на дроги, алкохол или лекови.
- Прочитајте го листот со безбедносни податоци за материјалите (MSDS) за работната површина.
- Користете го алатот со систем за вшмукување на прашината. Соодветниот уред за вшмукување прашина ќе го намали количеството опасна прашина.
- Не се истегнувајте премногу. Операторот мора секогаш да стои во безбедна положба, да има цврст стисок и цврсто да стои на цврсто тло.
- Не носете широка облека или накит. Држете ја косата, облеката и ракувиците подалеку од подвижните делови. Подвижните делови може да ја зафатат широката облека, накитот или долгата коса.
- Ако дојде до каква било физичка неудобност на раката/зглобот, престанете со работа и побарајте лекарска помош. Работните задачи што се повторуваат, движењата и прекумерната изложеност на вибрации можат да доведат до повреди на дланката, зглобот или раката.
- Не ги користете електричните алати во средини во кои постои опасност од експлозии, како на пример во присуство на запалливи течности, гасови или прашина. Електричните алати создаваат искри кои можат да ја запалат прашината или испарувањата.

ВНИМАНИЕ

- Отстранете го клучот за подлогата пред да го повзмете алатот со напојувањето.
- Одржувајте го работниот простор чист и добро осветлен.
- Секогаш исклучувајте го алатот од напојувањето пред да ја замените брусната хартија. Проверете дали брусната хартија е совршено центрирана и прицврстена за потпорната подлога.
- Држете ги децата и присутните лица на растојание кога користите електрични алати. Одвлекувањето на вниманието може да доведе до губење на контролата над алатот.
- Секогаш обрнувајте внимание на безбедноста при работењето. Никогаш немојте да носите, складираите или да го оставате алатот без надзор додека е поврзан со извор на напојување.
- Држете ги рацете подалеку од ротирачката подлога за време на употребата.
- Не дозволувајте алатот да работи со најголема брзина без оптоварување доколку не сте презеле мерки на претпазливост за да ги заштитите луѓето во близина и предметите во случај на испаѓање на брусната хартија или потпорната подлога.
- Не го користете алатот во влажно опкружување.

Дополнителни безбедносни предупредувања

- Прочитајте ги сите упатства пред да го користите овој алат. Сите оператори мора да поминат целосна обука за правилна и безбедна употреба на овој алат.
- Секогаш враќајте го капачето на завртките по поставувањето на потпорната подлога.
- Сето одржување мора да го извршуваат обучени лица. Ако е потребно сервисирање, обратете се до овластеност сервис центар на компанијата Mirka.
- Секогаш користете ги алатите со заштитен уред за диференцијална струја (RCD) со номинална диференцијална струја од 30 mA или помалку.
- Приклучницата и конекторот за напојување се спојки што не се IEC апарати. Користете исклучиво кабел за напојување од компанијата Mirka. Кабел за напојување од компанијата Mirka можете да купите од продавачот на компанијата.
- Редовно проверувајте го алатот, потпорната подлога, кабелот за напојување и спојките за знаци на истрошеност.
- Редовно чистете ја или менувајте ја кесата за складирање прашина на системот за вшмукување на прашината. Прашината може да биде мошне запаллива. Чистењето или замената на кесата исто така обезбедува и оптимални перформанси.
- Секогаш проверувајте дали спецификациите на електричниот алат одговараат на изворот на напојување (V, Hz).
- Бидете внимателни за да спречите подвижните делови на алатот да ја зафатат облеката, врвките, косата, крпите за чистење итн.
- Ако алатот почне да работи неисправно, веднаш престанете со користењето и договорете сервисирање и поправка.

Технички податоци

Mirka® LEROS	950CV
Моќност	350 W
Напон	220–240 V AC
Број на вртежи	4000–8000 врт./мин.
Орбитално движење	5,0 mm (3/16")
Големина на потпорната подлога	Ø 225 mm (9")
Тежина	3,5 kg (7,72 lbs)
Степен на заштита	I

Информации за буката и вибрациите

Вредностите се измерени според EN 62841-1.

Mirka® LEROS	950CV
Ниво на звучен притисок (L_{pA})	84,3 dB(A)
Ниво на звучна моќност (L_{pA})	95,3 dB(A)
Непрецизност во мерењето на звукот K	3,0 dB
Вредност на емисиите на вибрации a_h^*	< 2,5 m/s ²
Непрецизност во мерењето на емисиите на вибрации K*	1,5 m/s ²

Го задржуваме правото на измена на спецификациите без претходно известување. Понудата на модели може да се разликува во зависност од пазарот.

* Вредностите наведени во табелата се добиени од лабораториски испитувања во согласност со наведените прописи и стандарди и не се доволни за проценка на ризикот. Вредностите измерени на одредено работно место можат да бидат повисоки од наведените вредности. Стварните вредности на изложеност и ризик или штета кои може да ги искуси некое лице се поединечни за секоја ситуација и зависат од опкружувањето, начинот на кој лицето ракува со машината, видот на материјал што се обработува, дизајнот на работните станици, како и времето на изложеност и физичката состојба на корисникот. Компанијата Mirka Ltd не прифаќа одговорност за последиците кои можат да настанат поради употребата на наведените вредности наместо стварните вредности за изложеност за каква било индивидуална проценка на ризикот.

Натамошните информации за безбедноста и заштитата на здравјето на работното место можете да ги пронајдете на следните веб-страници:

<https://osha.europa.eu/en> (Европа) или <http://www.osha.gov> (САД)

Правилна употреба на алатот

Оваа брусилка е наменета за брусене малтер, боја, дрво, пластика, итн. со помош на брусна хартија наменета за таа цел. Не ја користете оваа брусилка за никаква друга намена, освен наведената, без да се посветувате со производителот или неговиот овластен застапник. Не користете потпорни подлоги кои имаат работен број на вртежи помал од 8000 врт./мин. без оптоварување. Вентилациските отвори за ладење на алатот мораат во секое време да бидат чисти и слободни за да се обезбеди струење на воздухот. Сето одржување или поправки за кои е потребно отворање на алатот смее да ги извршува само овластен сервисен центар.

Работни станици

Алатот е наменет за употреба како рачен алат. Се препорачува алатот да го користите само кога стоите на цврсто тло. Може да се користи во секаква положба, но пред секоја таква употреба операторот мора да биде во безбедна положба, цврсто да го држи алатот, стабилно да стои и да има предвид дека алатот може да има реакција на вртежниот момент. Видете го заглавието „Упатства за ракување“.

Како да започнете

При отпакувањето на алатот проверете дали тој е цел, комплетен и неоштетен при транспортот. Никогаш не користете оштетен алат.

Пред употребата проверете дали потпорната подлога е правилно поставена и затегната. Поврзете го кабелот за напојување со брусилката. Поврзете го кабелот за напојување и приклучницата со заземјување (220–240 V AC, 50/60 Hz).

За да извлечете максимални перформанси од овој алат, се препорачува да го користите заедно со систем за вшмукување прашина на компанијата Mirka и производите за брусене на Mirka Net.

Кабелот за напојување на брусилката се поврзува на извор на мрежно напојување на предната страна на системот за вшмукување на прашина. Со поврзување на кабелот за напојување на брусилката со излезниот отвор на системот за вшмукување прашина, можно е да се користи функцијата за автоматско стартување на системот за вшмукување прашина.

Упатства за ракување

- Алатот е наменет за употреба како рачен алат. Алатот може да се користи во секаква положба. Напомена! При стартувањето на брусилката може да се создаде несакана реакција поради вртежниот момент.
- Осигурете се дека брусилката е исклучена. Изберете соодветна брусна хартија и прицврстете ја за потпорната подлога. Проверете дали брусната хартија е центрирана на потпорната подлога. За оптимални перформанси препорачуваме потпорна подлога на компанијата Mirka и Mirka Net производи за брусене.
- Вклучувањето, менувањето на бројот на вртежи и запирањето на брусилката е прикажано во сликите 2 и 3.
- Максималниот број вртежи во минута можете да го прилагодите со притискање на копчињата grt+ или grt–, прикажани на слика 3. Бројот на вртежи во минута може да се прилагодува во опсег од 4000 до 8000 врт./мин.
- Пред брусене, секогаш прво поставувајте го алатот на работната површина пред да го стартувате. Пред запирањето, секогаш отстранувајте го алатот од работната површина. На овој начин ќе го спречите создавањето жлебови на работната површина поради преголема вртежна брзина на брусната хартија.
- Се препорачува алатот да го користите во комбинација со систем за вшмукување прашина на Mirka.

Одржување



Секогаш исклучувајте го алатот од напојувањето пред одржувањето!
Користете исклучиво оригинални резервни делови од Mirka!

Замена на потпорната подлога

Потребни алати: Шестоаголна навртка од 19 mm и шрафцигер-крстач.

1. Отстранете го капачето на завртките. Олабавете ја завртката за да ја отстраните потпорната подлога.
2. Отстранете ја завртката.
3. Отстранете ја старата подлога.
4. Прикачете ја новата потпорна подлога за осовината (правилно порамнета) и затегнете ја завртката на подлогата со шестоаголната навртка.
5. Прикачете го капачето на завртките.

Замена на потпорната подлога и подметката

Потребен алат: Рамен шрафцигер.

Подлога со велкро површина: Заменете како што е наведено во делот за замена на потпорната подлога.

Обична подлога со подметка:

1. Отстранете ги завртките (8 парчиња).
2. Отстранете ја подметката.
3. Отстранување и прикачување на потпорната подлога. Погледнете го делот „Замена на потпорната подлога“ погоре.
4. Вградете нова подметка.
5. Вратете ги завртките (8 парчиња).

Замена на заптивката на кочницата

1. Отстранете ја потпорната подлога како што е опишано погоре.
2. Извлекете ја старата заптивка на кочницата од нејзиното лежиште.
3. Вметнете ја новата заптивка на кочницата во лежиштето.
4. Вратете ја потпорната подлога како што е опишано погоре.



Понатамошно сервисирање

Сервисирањето мора да го извршуваат обучени лица. За гаранцијата на алатот да остане важечка и за да обезбедите оптимална безбедност и перформанси на алатот, сервисирањето мора да го извршува овластениот сервисен центар на компанијата Mirka. За да пронајдете локален овластен сервисен центар на компанијата Mirka, обратете се до службата за корисничка поддршка на компанијата Mirka или нејзиниот продавач.

Водич за решавање проблеми

Симптом	Можна причина	Решение
Повеќенаменскиот LED-индикатор наизменично свети црвено и зелено.	Поврзано на мрежна приклучница со погрешен напон.	Поврзете ја брусилката на мрежна приклучница која одговара на номиналниот напон на алатот.
Повеќенаменскиот LED-индикатор не свети при вклучување.	Кабелот за напојување не е правилно приклучен на брусилката или во приклучницата на електричната мрежа.	Приклучете го правилно.
При брусењето, повеќенаменскиот LED-индикатор свети црвено, а бројот на вртежи на брусилката се намалува на 4000 врт./мин.	Температурата во внатрешноста на брусилката е previsoka. Преголемо долготрајно оптоварување.	Смалете го оптоварувањето на брусилката извесно време и таа повторно ќе забрза.
Повеќенаменскиот LED-индикатор свети црвено, а бројот на вртежи е благо намален.	Преголемо краткотрајно оптоварување.	Смалете го оптоварувањето и повеќенаменскиот LED-индикатор автоматски ќе светне зелено.
Заптивката на кочницата не работи.	Истрошена заптивка на кочницата или оштетено лежиште на осовината.	Прегледајте ја и доколку е потребно, заменете ја заптивката на кочницата или лежиштето на осовината.
Брусилката запрела, а повеќенаменскиот LED-индикатор свети црвено.	Алатот е во безбедносен режим поради висока температура.	Почекајте алатот да се олади.

Информации за исфрлање како отпад



ОПАСНОСТ

Упатства за исфрлање како отпад за старите уреди. Направете ги непотребните алати неупотребливи така што ќе им го отстраните кабелот за напојување. Само за државите на EU: Не ги фрлајте електричните алати заедно со куќниот отпад. Во согласност со европските директиви 2002/95/EC, 2012/19/EU и 2003/108/EC за исфрлање на електронска опрема и нивната примена во согласност со националните закони, електричните алати со поминат работен век мора одделно да се собираат и да се однесат во еколошки компатибилна институција за рециклирање.

Conformiteitsverklaring

<p>Mirka Ltd, 66850 Jeppo, Finland verklaart geheel onder eigen verantwoordelijkheid dat het product Mirka® LEROS 225 mm (9 in) 8.000 TPM Electrical Random Orbital Sander (Elektrische excentrische vlakschuurmachine) (zie tabel "Technische gegevens" voor het specifieke model) waarop deze verklaring betrekking heeft, in overeenstemming is met de volgende normen of andere normatieve documenten: EN 62841-1:2014, EN 62841-2-4:2014, EN 55014-1, EN 55014-2, EN 61000-3-2:2014, EN 61000-3-3:2013 overeenkomstig de bepalingen van voorschriften 2006/42/EG, 2014/30/EU, 2011/65/EU.</p>		
<p><i>Jeppo, 31-03-2017</i> Plaats en datum van uitgifte</p>	 Bedrijf	 Stefan Sjöberg, CEO
<p>Gebruiksaanwijzing met: Explosietekening, Onderdelenlijst, Conformiteitsverklaring, Belangrijk, Waarschuwing, Let op, Aanvullende veiligheidswaarschuwingen, Tabel Technische gegevens, Informatie geluidsniveau/trilling, Correct gebruik van het apparaat, Werkplaats, Aan de slag, Gebruiksaanwijzing, Onderhoud, Steunschijf vervangen, Steunschijf en interface vervangen, Remafdichting vervangen, Overig onderhoud, Problemen oplossen, Informatie over verwijdering.</p>	<p>Fabrikant/Leverancier Mirka Ltd 66850 Jeppo, Finland Tel. +358 20 760 2111 Fax +358 20 760 2290 www.mirka.com</p>	

Vertaling van de originele instructies. Wij behouden ons het recht voor om zonder kennisgeving vooraf wijzigingen aan te brengen in deze handleiding.

Belangrijk

Lees deze veiligheids- en gebruiksinstructies zorgvuldig voordat u het apparaat gaat installeren, gebruiken of onderhouden. Bewaar deze instructies op een veilige en makkelijk bereikbare plaats.

Vereiste persoonlijke veiligheidsuitrusting



Lees de handleiding



Draag een veiligheidsbril



Draag gehoorbescherming



Draag veiligheidshandschoenen



Draag een gezichtsmasker



Waarschuwing: Mogelijk gevaarlijke situatie die kan leiden tot overlijden of ernstig letsel en/of materiële schade.

Let op: Mogelijk gevaarlijke situatie die kan leiden tot licht of matig letsel en/of materiële schade.

De volgende documenten moeten worden gelezen en nageleefd:

- General Industry Safety & Health Regulations, part 1910, OSHA 2206, verkrijgbaar bij: Superintendent of Documents; Government Printing Office; Washington DC 20402.
- Landelijke en lokale regelgeving.

WAARSCHUWING

- Draag bij het gebruik van dit apparaat altijd de vereiste persoonlijke beschermingsmiddelen volgens de instructies van de fabrikant en de lokale/landelijke normen.
- De elektrische veiligheid van het apparaat wordt alleen gegarandeerd bij het gebruik van originele Mirka-steunschijven.
- Gebruik geen elektrisch aangedreven gereedschap als u moe bent of onder invloed bent van drugs, alcohol of medicijnen.
- Lees het veiligheidsinformatieblad (Materials Safety Data Sheet (MSDS)) voor het te schuren oppervlak.
- Gebruik het apparaat mét stofafzuiging. Met een geschikte stofafzuiging zorgt u voor vermindering van gevaarlijk stof.
- Reik niet te ver buiten uw macht. De gebruiker moet altijd in een veilige houding staan, het apparaat goed stevig vasthouden en stevig staan op een stevige ondergrond.
- Draag geen loszittende kleding of sieraden. Houd uw haar, kleding en handschoenen uit de buurt van bewegende delen. Loszittende kleding, sieraden en lang haar kunnen vast komen te zitten in bewegende delen.
- Als u last krijgt van uw hand of pols, moet u stoppen met werken en een arts raadplegen. Hand-, pols- en armltseel kan het gevolg zijn van repeterende werkzaamheden en bewegingen en overmatige blootstelling aan trillingen.
- Werk nooit met elektrisch aangedreven gereedschap in explosieve omgevingen, zoals in de buurt van ontvlambare vloeistoffen, gassen of stof. Elektrisch aangedreven gereedschap kan vonken veroorzaken met gevaar voor ontbranding van stof of dampen.

LET OP

- Verwijder de moersleutel voor de schijf voordat u het apparaat aansluit op de stroombron.
- Zorg ervoor dat uw werkgebied steeds schoon en goed verlicht is.
- Ontkoppel altijd de stroombron voordat u het schuurmateriaal vervangt. Zorg ervoor dat het schuurmateriaal perfect gecentreerd is en stevig vastzit op de steunschijf.
- Zorg ervoor dat kinderen en omstanders uit de buurt blijven als u elektrisch aangedreven gereedschap gebruikt. Als u afgeleid raakt, kunt u de controle verliezen.
- Zorg er altijd voor dat u veilig werkt. Zorg ervoor dat u het apparaat nooit ronddraagt, opbergt of onbeheerd achterlaat terwijl het nog op de stroombron is aangesloten.
- Houd tijdens het gebruik de handen op een veilige afstand van de draaiende schijf.
- Laat het apparaat niet vrij ronddraaien zonder voorzorgsmaatregelen te nemen om mensen of voorwerpen te beschermen tegen losgeraakte schuurmaterialen of steunschijven.
- Niet gebruiken onder natte omstandigheden.

Aanvullende veiligheidswaarschuwingen

- Lees alle instructies door voordat u dit apparaat gebruikt. Alle gebruikers moeten volledig getraind zijn voor een correct en veilig gebruik van dit apparaat.
- Breng altijd de afdekkap weer aan na de montage van de steunschijf.
- Alle onderhoudswerkzaamheden moeten worden uitgevoerd door getraind personeel. Voor onderhoud kunt u contact opnemen met een erkend Mirka Service Center.
- Gebruik de apparaten altijd in combinatie met een aardlekschakelaar (RCD) met een nominale reststroom van 30 mA of minder.
- De voedingsaansluiting en de connector zijn geen IEC-toestelstopcontacten. Gebruik uitsluitend een originele Mirka-stroomkabel. De Mirka-stroomkabel is verkrijgbaar bij uw Mirka-dealer.
- Controleer het apparaat, de steunschijf, de stroomkabel en alle bevestigingen regelmatig op slijtage.
- Maak regelmatig de opvangzak van de stofafzuiging leeg of vervang deze. Stof kan uiterst brandbaar zijn. Het legen of vervangen van de zak resulteert bovendien in optimale prestaties.
- Zorg er altijd voor dat de specificaties van elektrisch aangedreven gereedschap aansluiten bij de stroombron (V, Hz).
- Zorg er goed voor dat kleding, dassen, haar, schoonmaakdoeken e.d. niet vast komen te zitten in de bewegende delen van het apparaat.
- Bij een schijnbare storing aan het apparaat stopt u onmiddellijk met het gebruik en maakt u een afspraak voor onderhoud en reparatie.

Technische gegevens

Mirka® LEROS	950CV
Vermogen	350 W
Netspanning	220-240 VAC
Snelheid	4.000-8.000 TPM
Schuuruitslag	5,0 mm (3/16 in)
Maat steunschijf	Ø 225 mm (9 in)
Gewicht	3,5 kg (7,72 lbs)
Beschermingsklasse	I

Informatie geluidsniveau/trilling

De gemeten waarden zijn bepaald overeenkomstig EN 62841-1.

Mirka® LEROS	950CV
Geluidsdruk niveau (L_{pA})	84,3 dB(A)
Geluidsprestatie niveau (L_{WA})	95,3 dB(A)
Onzekerheidsfactor geluidsmeting K	3,0 dB
Trillingsemisiewaarde a_n^*	< 2,5 m/s^2
Onzekerheidsfactor trillingsemisie K*	1,5 m/s^2

Specificaties kunnen zonder voorafgaande aankondiging worden gewijzigd. Het modellenaanbod kan per markt verschillen.

* De waarden in deze tabel zijn bepaald op grond van laboratoriumtests overeenkomstig de vermelde voorschriften en normen en zijn niet toereikend voor een risicobeoordeling. Waarden die worden opgemeten in een echte werkomgeving kunnen hoger liggen dan de weergegeven waarden. De daadwerkelijke blootstellingswaarden en de mate van risico of gevaar waaraan iemand blootstaat, verschillen per situatie en zijn afhankelijk van de omgeving, de manier waarop de betreffende persoon de apparatuur bedient, het specifieke materiaal dat wordt bewerkt, de opzet van de werkplek en de blootstellingsduur en de lichamelijke conditie van de gebruiker. Mirka Ltd aanvaardt geen enkele aansprakelijkheid voor de gevolgen van het gebruik van de vermelde waarden in plaats van de daadwerkelijke blootstellingswaarden voor een risicobeoordeling.

Ga voor meer informatie over gezondheid en veiligheid op het werk naar de volgende websites:
<https://osha.europa.eu/en> (Europa) of <http://www.osha.gov> (VS)

Correct gebruik van het apparaat

Deze schuurmachine is ontworpen voor het schuren van pleisterwerk, lak, hout, kunststof enz. in combinatie met schuurproducten die daarvoor bedoeld zijn. Gebruik de schuurmachine niet voor andere dan de gespecificeerde doeleinden zonder eerst de fabrikant of de door de fabrikant geautoriseerde leverancier te raadplegen. Gebruik geen steunschijven met een onbelast toerental dat lager is dan 8.000 TPM. Houd voor een goede luchtcirculatie de ventilatiesleuven van het apparaat schoon en dek deze niet af. Onderhouds- of reparatiewerkzaamheden waarbij het apparaat geopend moet worden, mogen uitsluitend worden uitgevoerd door een geautoriseerd service center.

Werkplaats

Het apparaat is bedoeld als handgereedschap. Aanbevolen wordt om het apparaat altijd te bedienen terwijl u op een stevige ondergrond staat. Het apparaat kan in elke positie gebruikt worden. De gebruiker moet daarvoor echter in een veilige positie gaan staan, het apparaat stevig vasthouden en goed letten op het tegendraaimoment dat de schuurmachine kan genereren. Zie de paragraaf "Gebruiksaanwijzing".

Aan de slag

Controleer bij het uitpakken van het apparaat of het intact en volledig is en of het tijdens het transport niet is beschadigd. Gebruik nooit een beschadigd apparaat.

Controleer vóór gebruik of de steunschijf goed is aangebracht en vastgezet. Sluit de stroomkabel aan op de schuurmachine. Sluit de stroomkabel aan op een geaard stopcontact (220–240 VAC, 50/60 Hz).

Voor maximale prestaties van dit apparaat adviseren wij om het te gebruiken in combinatie met de Mirka-stofafzuiging en Mirka-netschuurproducten.

De stroomkabel van de schuurmachine wordt aangesloten op de netvoeding op de voorkant van de stofafzuiging. Door de stroomkabel van de schuurmachine aan te sluiten op het stopcontact op de stofafzuiging wordt het mogelijk om de automatische startfunctie van de stofafzuiging te gebruiken.

Gebruiksaanwijzing

- Het apparaat is bedoeld als handgereedschap. Het apparaat kan in elke gewenste positie worden gebruikt. Let op! Bij de start kan de schuurmachine een tegendraaimoment genereren.
- Controleer of de schuurmachine is uitgeschakeld. Kies een geschikt schuurmateriaal en bevestig het aan de steunschijf. Zorg ervoor dat het schuurmateriaal gecentreerd is op de steunschijf. Voor optimale prestaties adviseren wij om gebruik te maken van een Mirka-steunschijf en een Mirka-netschuurproduct.
- Het inschakelen, het wijzigen van de snelheid en het stopzetten van de schuurmachine worden beschreven in de afbeeldingen 2 en 3.
- Het maximale aantal TPM kan worden gewijzigd door indrukken van RPM+ of RPM– (afbeelding 3). Het aantal TPM is regelbaar tussen 4.000-8.000 TPM.
- Bij het schuren plaatst u altijd eerst het apparaat op het te schuren oppervlak voordat u het apparaat start. Verwijder het apparaat altijd van het te schuren oppervlak voordat u het uitschakelt. Dit voorkomt groeven in het oppervlak door extra snelheid van het schuurmateriaal.
- Wij raden met klem aan om het apparaat te gebruiken in combinatie met een Mirka-stofafzuiging.

Onderhoud



Schakel voordat u onderhoud gaat uitvoeren altijd de stroomtoevoer uit!
Gebruik alleen originele Mirka-reserveonderdelen!

Steunschijf vervangen

Benodigd gereedschap: Inbussleutel 19 mm en Phillips-schroevendraaier.

1. Verwijder de afdekkap. Draai de schroef los om de steunschijf te verwijderen.
2. Verwijder de schroef.
3. Verwijder de oude schijf.
4. Bevestig de nieuwe steunschijf op de spindel (goed uitgelijnd) en haal de schroef van de schijf aan met de inbussleutel.
5. Bevestig de afdekkap.

Steunschijf en interface vervangen

Benodigd gereedschap: Platkopschroevendraaier.

Schijf met grip: Vervangen volgens de beschrijving in het hoofdstuk Steunschijf vervangen.

Vlakke schijf met interface:

1. Verwijder de schroeven (8 st.).
2. Verwijder de interface.
3. Verwijderen en bevestigen van steunschijf. Zie hierboven het hoofdstuk "Steunschijf vervangen".
4. Breng een nieuwe interface aan.
5. Breng de schroeven (8 st.) weer aan.

Remafdichting vervangen

1. Verwijder de steunschijf volgens de beschrijving hierboven.
2. Trek de oude remafdichting uit zijn groef.
3. Breng de nieuwe remafdichting aan in de groef.
4. Breng de steunschijf weer aan volgens de beschrijving hierboven.



Overig onderhoud

Onderhoudsbeurten moeten altijd worden uitgevoerd door getraind personeel. Om ervoor te zorgen dat de garantie op het apparaat geldig blijft en dat het apparaat veilig en correct werkt, moet het onderhoud worden uitgevoerd door een erkend Mirka Service Center. Om te kijken waar het erkende Mirka Service Center bij u in de buurt zit, kunt u contact opnemen met de Mirka-klantenservice of uw Mirka-dealer.

Problemen oplossen

Probleem	Mogelijke oorzaak	Oplossing
De multifunctionele LED knippert afwisselend rood en groen.	Aangesloten op een stopcontact met een onjuiste spanning.	Sluit de schuurmachine aan op een stopcontact waarvan de spanning overeenkomt met de nominale spanning van het apparaat.
De multifunctionele LED brandt niet bij inschakelen.	Voedingskabel niet correct aangesloten op de schuurmachine of op het stopcontact.	Sluit deze correct aan.
De multifunctionele LED is rood en de schuurmachine vertraagt tijdens het schuren tot 4.000 TPM.	Temperatuur in de schuurmachine is te hoog. Langdurige overbelasting.	Zorg ervoor dat u de schuurmachine even wat minder belast en de schuurmachine zal weer sneller gaan draaien.
De multifunctionele LED is rood en het aantal TPM vertraagt iets.	Kortdurende overbelasting.	Gebruik een lager toerental en de multifunctionele LED wordt automatisch weer groen.
De remafdichting werkt niet.	Remafdichting versleten of spindellager beschadigd.	Remafdichting en spindellager controleren en indien nodig vervangen.
De schuurmachine is gestopt en de multifunctionele LED is rood.	Het apparaat staat in de veiligheidsstand vanwege de hoge temperatuur.	Wacht tot het apparaat is afgekoeld.

Informatie over verwijdering



GEVAAR

Richtlijnen voor verwijdering van oude apparatuur. Maak overbodig elektrisch aangedreven gereedschap onbruikbaar door de stroomkabel te verwijderen. Alleen voor EU-landen: Gooi elektrisch gereedschap niet bij het huishoudelijk afval. Volgens de Europese richtlijnen 2002/95/EG, 2012/19/EU en 2003/108/EG betreffende afgedankte elektrische en elektronische apparatuur en de omzetting daarvan in nationaal recht moet elektrisch gereedschap aan het eind van zijn levensduur apart worden ingezameld en naar een milieuvriendelijk recyclingbedrijf worden gebracht.

Samsvarserklæring

<p>Mirka Ltd, 66850 Jeppo, Finland erklærer på eget ansvar at produktet Mirka® LEROS 225 mm (9") elektrisk eksentersliper med en omdreiningshastighet på 8 000 o/min (se tabellen "Tekniske data" for den aktuelle modellen) som denne erklæringen gjelder, samsvarer med følgende standarder eller andre normative dokumenter: EN 62841-1:2014, EN 62841-2-4:2014, EN 55014-1, EN 55014-2, EN 61000-3-2:2014, EN 61000-3-3:2013, i henhold til direktivene 2006/42/EF, 2014/30/EU, 2011/65/EU.</p>		
<p>Jeppo 31.03.2017</p> <p>Sted og dato for utstedelse</p>	 <p>Firma</p>	 <p>Stefan Sjöberg, konsernsjef</p>
<p>Bruksanvisningen omfatter: Splittegning, stykkliste, samsvarserklæring, viktig informasjon, advarsel, forsiktig, ytterligere sikkerhetsregler, tabell med tekniske data, informasjon om støy og vibrasjon, korrekt bruk av verktøyet, operatørplasser, komme i gang, betjeningsanvisninger, vedlikehold, skifte underlagsskiven, skifte underlagsskiven og mellomskiven, skifte bremsetetningen, ytterligere service, feilsøkingssguide, informasjon om kassering.</p>	<p>Produsent/leverandør Mirka Ltd 66850 Jeppo, Finland Tlf +358 (0) 20 760 2111 Faks +358 (0) 20 760 2290 www.mirka.com</p>	

Oversettelse av originalinstruksjoner. Vi forbeholder oss retten til å gjøre endringer i denne håndboken uten varsel.

Viktig informasjon

Les sikkerhets- og betjeningsanvisningene nøye før installering, bruk eller vedlikehold av dette verktøyet. Oppbevar bruksanvisningen på et trygt og lett tilgjengelig sted.

Påkrevd personlig verneutstyr



Les bruksanvisningen



Bruk vernebriller



Bruk hørselvern



Bruk vernehansker



Bruk ansiktsmaske



Advarsel: Potensielt farlig situasjon som kan medføre død eller alvorlig personskade og/eller materiell skade.
Forsiktig: Potensielt farlig situasjon som kan medføre mindre eller moderat personskade og/eller materiell skade.

Les og overhold følgende

- General Industry Safety & Health Regulations, Part 1910, OSHA 2206, kan fås fra: Superintendent of Documents; Government Printing Office; Washington DC 20402, USA
- Statlige og regionale forskrifter

ADVARSEL

- Bruk alltid påkrevd personlig verneutstyr i henhold til produsentens anvisninger og kommunale/statlige standarder ved bruk av dette verktøyet.
- Verktøyets el-sikkerhet er bare garantert ved bruk av originale Mirka underlagsskiver.
- Bruk aldri et elektroverktøy når du er trett eller påvirket av narkotika, alkohol eller legemidler.
- Les sikkerhetsdatabladet med hensyn til arbeidsflaten.
- Bruk verktøyet med støvavsug. En egnet støvavsugsenhet vil redusere mengden farlig støv.
- Unngå forstrekking. Operatøren må alltid stå i en sikker stilling med et godt grep og fotfeste på fast underlag.
- Bruk ikke løstsittende klær eller smykker. Hold hår, klær og hansker unna bevegelige deler. Løstsittende klær, smykker eller langt hår kan sette seg fast i bevegelige deler.
- Ved registrering av ubehag i hånd/vrist, stopp arbeidet og oppsøk helsepersonell. Skade i hånd, vrist og arm kan skyldes repeterende arbeid, bevegelser og overeksponering for vibrasjoner.
- Bruk ikke elektroverktøy i eksplosive atmosfærer, for eksempel i nærheten av antenkelig væske, gass eller støv. Elektroverktøy avgir gnister som kan antenne støv eller damp.

FORSIKTIG

- Fjern skivenøkkelen før verktøyet kobles til strøm.
- Hold arbeidsområdet rent og godt opplyst.
- Koble alltid fra strømmen før utskifting av slipemiddel. Påse at slipemiddelet er helt sentrert og godt festet til underlagsskiven.
- Hold barn og tilskuere unna når du bruker et elektroverktøy. Distraksjoner kan få deg til å miste kontrollen.
- Ivareta arbeidssikkerheten til enhver tid. Verktøyet må aldri bæres, oppbevares eller forlates uten tilsyn med strømmen tilkoblet.
- Hold hendene unna den roterende slipeskiven under bruk.
- La aldri verktøyet gå på fri hastighet uten å ta forholdsregler for å beskytte personer eller gjenstander mot partikler fra slipemiddel eller underlagsskive.
- Må ikke brukes under fuktige forhold.

Ytterligere sikkerhetsregler

- Les alle anvisninger før du bruker verktøyet. Alle operatører må ha fått full opplæring i riktig og sikker bruk av verktøyet.
- Sett alltid på skrueretten etter å ha montert underlagsskiven.
- Alt vedlikehold må utføres av opplært personell. For service, kontakt et Mirka-godkjent servicesenter!
- Bruk alltid verktøyet sammen med en reststrømenhet (RCD) med en nominell reststrøm på 30 mA eller mindre.
- Strømkontakt og støpsel er ikke-IEC apparatkoblinger. Bruk bare en original Mirka strømledning. Mirka strømledning fås kjøpt hos nærmeste Mirka forhandler.
- Kontroller regelmessig om verktøy, underlagsskive, strømledning og overganger er slitt.
- Rengjør eller skift støvsugerens oppsamlingspose daglig. Støv kan være svært antenkelig. Rengjøring eller utskifting av posen sikrer også optimal ytelse.
- Kontroller alltid at elektroverktøyets spesifikasjoner samsvarer med strømkilden (V, Hz).
- Pass på at ikke klær, slips, hår, rengjøringsfiller o.l. setter seg fast i verktøyets bevegelige deler.
- Hvis verktøyet ikke fungerer som det skal, må det straks tas ut av bruk og leveres inn til service og reparasjon.

Tekniske data

Mirka® LEROS	950CV
Effekt	350 W
Nettspenning	220–240 VAC
Hastighet	4 000–8 000 o/min
Bane	5,0 mm (3/16")
Størrelse på underlagsskiven	Ø 225 mm (9")
Vekt	3,5 kg (7,72 pund)
Beskyttelsesgrad	I

Informasjon om støy og vibrasjon

Målte verdier er fastsatt i henhold til EN 62841-1.

Mirka® LEROS	950CV
Lydtrykknivå (L_{pA})	84,3 dB(A)
Lydtrykknivå (L_{WA})	95,3 dB(A)
Mulig lydmålingsavvik K	3,0 dB
Vibrasjonsemissjonsverdi a_h *	< 2,5 m/s^2
Mulig vibrasjonsemissjonsavvik K*	1,5 m/s^2

Spesifikasjonene kan bli endret uten varsel. Modellutvalget kan variere mellom markedene.

* Verdiene som er oppgitt i tabellen skriver seg fra laboratorietesting i samsvar med angitte koder og standarder, og er ikke tilstrekkelig for risikovurdering. Verdier som er målt på en bestemt arbeidsplass kan være høyere enn de oppgitte verdiene. De faktiske eksponeringsverdiene samt risiko- og skadefaktorene for en person er unike for hver enkelt situasjon og avhenger av omgivelsene, måten personen betjener maskinen på, materialet som bearbeides, utformingen av operatørplassen samt brukerens eksponeringstid og fysiske form. Mirka Ltd. påtar seg ikke noe ansvar for konsekvenser av å bruke angitte verdier i stedet for faktiske eksponeringsverdier til individuelle risikovurderinger.

Ytterligere informasjon om arbeidsmiljø kan innhentes fra følgende nettsider:
<https://osha.europa.eu/en> (Europa) eller <http://www.osha.gov> (USA)

Korrekt bruk av verktøyet

Denne slipemaskinen er konstruert for sliping av gips, maling, tre, plast osv. ved hjelp av slipemidler som er beregnet på dette. Slipemaskinen må ikke brukes til andre formål enn det som er spesifisert uten at du rådfører deg med produsenten eller produsentens autoriserte leverandør. Ikke bruk underlagsskiver med lavere arbeidshastighet enn 8 000 o/min fri hastighet. Kjøleluftåpningene på verktøyet skal holdes rene og frie for blokkeringer for å sikre luftsirkulasjon. Vedlikeholds- og reparasjonsarbeid som krever at verktøyet åpnes, skal kun utføres av et godkjent servicesenter.

Operatørplasser

Verktøyet er beregnet for bruk som håndholdt verktøy. Det anbefales alltid å stå på et fast underlag ved bruk av verktøyet. Verktøyet kan brukes i ulike posisjoner, men før bruk må operatøren innnta en sikker stilling, ha fast grep og fotfeste, og være oppmerksom på at slipemaskinen kan forårsake en momentreaksjon. Se kapittelet "Betjeningsanvisninger".

Komme i gang

Når du pakker ut verktøyet, må du kontrollere at det er intakt og komplett samt uten transportskader. Bruk aldri et skadet verktøy.

Kontroller at underlagsskiven er korrekt montert og festet før bruk. Koble strømledningen til slipemaskinen. Koble strømledningen til en jordet stikkontakt (220–240 VAC, 50/60 Hz).

For å få fullt utbytte av dette verktøyet anbefales det å bruke verktøyet sammen med en Mirka støvsuger og Mirka nettslipingsprodukter.

Strømledningen fra slipemaskinen kobles til strømmettet foran på støvsugeren. Ved å koble slipemaskinens strømledning til kontakten på støvsugeren er det mulig å bruke støvsugerens autostartfunksjon.

Betjeningsanvisninger

- Verktøyet er beregnet for bruk som håndholdt verktøy. Verktøyet kan brukes i ulike posisjoner. Merk! Slipemaskinen kan forårsake en momentreaksjon ved oppstart.
- Kontroller at slipemaskinen er slått av. Velg et egnet slipemiddel og fest det til underlagsskiven. Sørg for at slipemiddelet sentreres på underlagsskiven. For å oppnå optimal ytelse anbefaler vi å bruke en underlagsskive og et nettslipingsprodukt fra Mirka.
- Hvordan du slår på slipemaskinen, endrer hastigheten og stopper den, er beskrevet i Figur 2 og 3.
- Maksimalt omdreiningstall per minutt kan reguleres ved å trykke på rpm+ eller rpm–, Figur 3. Omdreiningstallet per minutt kan reguleres i området 4 000 til 8 000 o/min.
- Verktøyet skal alltid plasseres på flaten som skal slipes før det slås på. Ta alltid verktøyet bort fra arbeidsflaten før det slås av. Dette vil forhindre at det oppstår hakk i arbeidsflaten på grunn av for høy hastighet på slipeskiven.
- Det anbefales på det sterkeste å bruke verktøyet sammen med en Mirka støvsuger.

Vedlikehold



Koble alltid fra strømmen før vedlikehold utføres!
Bruk kun originale Mirka-reservedeler!

Skifte underlagsskiven

Nødvendige verktøy: 19 mm unbrakonøkkel og stjerneskrutrekker.

1. Ta av skruhetten. Løs skruen for å ta av underlagsskiven.
2. Skru ut skruen.
3. Fjern den gamle skiven.
4. Sett den nye underlagsskiven på spindelen (riktig innrettet) og trekk til skiveskruen med unbrakonøkkel.
5. Sett på skruhetten.

Skifte underlagsskive og mellomskive

Nødvendig verktøy: Flat skrutrekker.

Skive med grep: Skiftes som beskrevet i avsnittet om skifte av underlagsskive.

Glatt skive med mellomskive:

1. Skru ut skruene (8 stk.).
2. Ta av mellomskiven.
3. Ta av og sett på underlagsskive. Se avsnittet "Skifte underlagsskive" ovenfor.
4. Sett på en ny mellomskive.
5. Skru inn skruene (8 stk.) igjen.

Skifte bremsetetning

1. Ta av underlagsskiven som beskrevet ovenfor.
2. Trekk ut den gamle bremsetetningen fra sporet.
3. Sett inn den nye bremsetetningen i sporet.
4. Sett på underlagsskiven som beskrevet ovenfor.



Ytterligere service

Service må alltid utføres av opplært personell. For å opprettholde verktøygarantien og sørge for optimal sikkerhet og ytelse, skal service utføres av et Mirka-godkjent servicesenter. For å finne nærmeste Mirka-godkjente servicesenter, kontakt Mirka kundeservice eller Mirka-forhandleren.

Feilsøkingssguide

Symptom	Mulig årsak	Løsning
Flerfunksjonslysdioden blinker vekselvis rødt og grønt.	Koblet til en stikkontakt med feil spenning.	Koble slipemaskinen til en stikkontakt med en spenning som samsvarer med verktøyets merkespenning.
Flerfunksjonslysdioden lyser ikke når maskinen slås på.	Strømledningen er ikke korrekt tilkoblet slipemaskinen eller til stikkontakten.	Koble til korrekt.
Flerfunksjonslysdioden lyser rødt og slipemaskinens hastighet synker til 4 000 o/min under sliping.	Temperaturen i slipemaskinen er for høy. For stor langvarig belastning.	Reduser belastningen på slipemaskinen en stund, så vil slipemaskinen øke hastigheten igjen.
Flerfunksjonslysdioden lyser rødt og omdreiningshastigheten er noe redusert.	For stor kortvarig belastning.	Bruk mindre belastning, så vil flerfunksjonslysdioden automatisk skifte til grønt.
Bremsetetningen fungerer ikke.	Utslitt bremsetetning eller skadet spindellager.	Kontroller og skift om nødvendig bremsetetningen eller spindellageret.
Slipemaskinen har stoppet og flerfunksjonslysdioden er rød.	Verktøyet er i sikkerhetsmodus på grunn av høy temperatur.	Vent til verktøyet har kjølnet.

Informasjon om kassering



FARE

Retningslinjer for kassering av gamle apparater. Gjør utrangert elektroverktøy ubrukelig ved å fjerne strømledningen. Gjelder kun EU-stater. Elektroverktøy må ikke kasseres sammen med husholdningsavfallet. I henhold til EU-direktiv 2002/95/EF, 2012/19/EU og 2003/108/EF om kasserte elektriske og elektroniske produkter og utstyr og gjennomføringen i henhold til nasjonale lover, skal elektrisk verktøy som har nådd slutten av levetiden samles inn separat og returneres til et miljøvennlig gjenvinningsanlegg.

Deklaracja zgodności

<p>Mirka Ltd, 66850 Jeppo, Finlandia oświadcza, pod rygorem pełnej odpowiedzialności, że elektryczne szlifierki oscylacyjne Mirka® LEROS o stopie oscylacji 225 mm (9") oraz prędkości 8 000 obr./min (patrz tabela z rozdziału „Dane techniczne” dotycząca danego modelu), których dotyczy niniejsza deklaracja, są zgodne z wymaganiami poniższych standardów oraz innych dokumentów normatywnych: EN 62841-1-2:2014, EN 62841-2-4:2014, EN 55014-1, EN 55014-2, EN 61000-3-2:2014, EN 61000-3-3:2013, zgodnie z przepisami dyrektyw 2006/42/WE, 2014/30/WE, 2011/65/UE.</p>		
<p>Jeppo 31.03.2017 r. Miejsce i data wystawienia</p>	<p>MIRKA Firma</p>	<p> Stefan Sjöberg, Dyrektor Generalny</p>
<p>Instrukcja zawiera następujące rozdziały: Rysunek złożeniowy, Wykaz części, Deklaracja zgodności, Ważne, Ostrzeżenie, Uwaga, Dodatkowe informacje dot. bezpieczeństwa, Dane techniczne, Informacje dot. hałasu i drgań, Właściwe użytkowanie narzędzia, Stanowisko pracy, Pierwsze kroki, Instrukcja obsługi, Konserwacja, Wymiana talerza oporowego, Wymiana talerza oporowego i nakładki, Wymiana uszczelki, Inne czynności serwisowe, Rozwiązywanie problemów, Utylizacja urządzenia.</p>	<p>Producent/Dystrybutor Mirka Ltd 66850 Jeppo, Finlandia Tel. +358 20 760 2111 Faks: +358 20 760 2290 www.mirka.com</p>	<p></p>

Tłumaczenie oryginalnej wersji instrukcji. Rezerwujemy sobie prawo do zmiany treści instrukcji bez wcześniejszego powiadomienia.

Ważne!

Przed rozpoczęciem czynności takich jak montaż, eksploatacja i konserwacja urządzenia, należy dokładnie przeczytać instrukcję obsługi. Przechowuj instrukcję w bezpiecznym, łatwo dostępnym miejscu.

Wymagane środki ochrony osobistej



Przeczytaj podręcznik użytkownika



Noś gogle ochronne



Noś ochronnik słuchu



Noś rękawice ochronne



Noś maskę przeciwpyłową



Ostrzeżenie! Sytuacja potencjalnie niebezpieczna, grożąca śmiercią lub poważnym uszczerbkiem na zdrowiu i/lub uszkodzeniem mienia.

Uwaga! Sytuacja potencjalnie niebezpieczna, grożąca niewielkim lub umiarkowanym uszczerbkiem na zdrowiu i/lub uszkodzeniem mienia.

Przeczytaj i przestrzegaj!

- General Industry Safety & Health Regulations, Part 1910, OSHA 2206, dostępne w: Superintendent of Documents; Government Printing Office; Washington DC 20402.
- Przepisy obowiązujące w poszczególnych krajach



OSTRZEŻENIE

- Podczas eksploatacji urządzenia zawsze korzystaj ze środków ochrony osobistej, zgodnie z dostarczoną przez producenta instrukcją oraz przepisami obowiązującymi w kraju użytkowania.
- Bezpieczeństwo elektryczne narzędzia jest zapewniane tylko w przypadku korzystania z oryginalnych talerzy oporowych marki Mirka.
- Nie korzystaj z elektronarzędzia, jeśli jesteś zmęczony lub jeśli jesteś pod wpływem środków odurzających, alkoholu lub leków.
- Zapoznaj się z kartą charakterystyki materiału (MSDS) dla danej powierzchni roboczej.
- Podczas użytkowania urządzenia korzystaj z możliwości odprowadzania pyłu. Funkcja odprowadzania pyłu pozwala zredukować stężenie niebezpiecznego pyłu.
- Nie próbuj sięgać narzędziem zbyt daleko. Operator narzędzia musi zawsze stać w stabilnej pozycji, narzędzie powinno być trzymane pewnie a stopy powinny opierać się na twardym podłożu.
- Nie zakładaj luźnych elementów garderoby ani biżuterii. Trzymaj włosy, ubranie i rękawice z dala od ruchomych elementów urządzenia. Luźne ubrania, biżuteria lub długie włosy mogą zostać wkręczone w ruchome elementy urządzenia.
- W przypadku pojawienia się dolegliwości fizycznych w okolicy dłoni lub nadgarstka zaprzestań pracy i zasięgnij opinii lekarza. Kontuzje dłoni, nadgarstka lub przedramienia mogą być wynikiem wykonywania jednostajnej pracy, jednostajnych ruchów oraz nadmiernego narażenia na drgania.
- Nie korzystaj z elektronarzędzi w środowiskach, w których istnieje zagrożenie wybuchem, np. w pobliżu łatwopalnych cieczy, gazów lub pyłu. Elektronarzędzia wytwarzają iskry, które mogą spowodować zapłon pyłu lub oparów.



UWAGA

- Przed podłączeniem elektronarzędzia do prądu zdejmij klucz do mocowania tarczy ścierniej.
- Miejsce pracy musi być czyste i prawidłowo oświetlone.
- Przed wymianą warstwy ścierniej zawsze odłączaj narzędzie od zasilania. Upewnij się, że warstwa ścierna jest precyzyjnie scentrowana i dobrze przymocowana do talerza oporowego.
- Przed korzystaniem z elektronarzędzia upewnij się, że w pobliżu nie ma dzieci ani innych osób postronnych. Rozproszenie Twojej uwagi może spowodować utratę kontroli nad urządzeniem.
- Zawsze zwracaj szczególną uwagę na bezpieczeństwo pracy. Nigdy nie przenoś, nie przechowuj ani nie pozostawiaj elektronarzędzia bez nadzoru, jeśli jest ono podłączone do sieci elektrycznej.
- Trzymaj ręce w bezpiecznej odległości od talerza obrotowego.
- Nie dopuszczaj do swobodnego działania urządzenia bez podjęcia środków ostrożności względem ochrony osób lub przedmiotów przed oderwaniem się podkładki lub materiału ściernego.
- Nie używaj w wilgotnym środowisku.



Dodatkowe informacje dot. bezpieczeństwa

- Przed przystąpieniem do użytkowania narzędzia należy zapoznać się z pełną treścią niniejszej instrukcji. Każdy użytkownik musi zostać w pełni przeszkolony w zakresie eksploatacji i bezpieczeństwa obsługi narzędzia.
- Po instalacji talerza oporowego zawsze zakładaj zaślepkę na śrubę.
- Wszelkie czynności konserwacyjne mogą prowadzić wyłącznie odpowiednio przeszkoleni pracownicy. W razie potrzeby serwisowania narzędzia, skontaktuj się z autoryzowanym centrum serwisowym firmy Mirka!
- Zawsze używaj narzędzi wyposażonych w wyłącznik różnicowoprądowy (RCD) dla prądu szczytkowego o maksymalnym natężeniu 30 mA.
- Złącze i gniazdo zasilania nie są objęte specyfikacją IEC. Używaj jedynie oryginalnego przewodu zasilającego firmy Mirka. Przewód zasilający firmy Mirka można nabyć u dystrybutora firmy Mirka.
- Regularnie sprawdzaj narzędzie, talerz oporowy, przewód zasilający oraz mocowania pod kątem ewentualnych oznak zużycia.
- Regularnie czyść lub wymieniaj worek na pył. Pył jest wysoce łatwopalny. Czyszczenie lub wymiana worka na pył wpływa na optymalizację działania urządzenia.
- Parametry techniczne elektronarzędzia muszą być zawsze zgodne z parametrami sieci elektrycznej (napięcie, częstotliwość).
- Należy zachować odpowiednie środki ostrożności w celu uniknięcia wplątania elementów ubioru, sznurowadeł, włosów, ściereczek do czyszczenia itp. w ruchome elementy narzędzia.
- W razie stwierdzenia objawów nieprawidłowości, narzędzie należy natychmiast wycofać z użycia i przekazać do serwisu i naprawy.

Dane techniczne

Mirka® LEROS	950CV
Moc	350 W
Napięcie sieciowe	220–240 VAC
Prędkość obrotowa	4 000–8 000 obr./min
Obrót	5,0 mm (3/16")
Rozmiar podkładki	Ø 225 mm (9")
Waga	3,5 kg (7,72 lbs)
Poziom ochrony	I

Informacje dot. hałasu i drgań

Pomiar został wykonany zgodnie z normą EN 62841-1.

Mirka® LEROS	950CV
Poziom ciśnienia akustycznego (L_{pA})	84,3 dB(A)
Poziom mocy akustycznej (L_{WA})	95,3 dB(A)
Niepewność pomiaru dźwięku K	3,0 dB
Wartość emisji drgań a_h^*	< 2,5 m/s^2
Niepewność pomiaru drgań K*	1,5 m/s^2

Dane specyfikacji technicznych mogą ulec zmianie bez wcześniejszego powiadomienia. Zakres dostępnych modeli może być różny, w zależności od rynku sprzedaży.

* Wartości podane w tabeli pochodzą z testów laboratoryjnych przeprowadzonych zgodnie z podanymi kodami i standardami i nie stanowią wystarczającego materiału do dokonania dostatecznej oceny ryzyka. Wartości zanotowane w miejscu pracy mogą być wyższe niż wartości deklarowane. Rzeczywiste wartości determinujące ryzyko zagrożenia są inne dla każdej konkretnej sytuacji i są uzależnione od warunków otoczenia, sposobu użytkowania maszyny przez operatora, właściwości obrabianego materiału, charakterystyki miejsca pracy jak również od czasu pracy i fizycznej kondycji użytkownika narzędzia. Mirka Ltd nie ponosi odpowiedzialności za następstwa zastosowania wartości deklarowanych (zamiast wartości rzeczywistych) przy ocenie poziomu zagrożenia.

Dodatkowe informacje na temat bezpieczeństwa i higieny pracy można uzyskać na następujących stronach internetowych:

<https://osha.europa.eu/en> (Europa) or <http://www.osha.gov> (USA)

Właściwe użytkowanie narzędzia

Niniejsza szlifierka została zaprojektowana do szlifowania gipsu, powierzchni malowanych, drewna, tworzyw sztucznych itp. przy użyciu przeznaczonych do tego celu materiałów ściernych. Nie używaj szlifierki do celów innych niż wyszczególnione bez konsultacji z producentem lub autoryzowanym dystrybutorem. Nie używaj talerzy oporowych, których prędkość robocza jest mniejsza niż 8 000 obr./min. Aby zapewnić odpowiednią cyrkulację powietrza, chłodzące kanały wentylacyjne narzędzia muszą być utrzymywane w czystości, a przepływ powietrza nie może być przez nic blokowany. Prace konserwacyjne lub naprawcze wymagające otwarcia narzędzia powinny być wykonywane jedynie przez serwisantów autoryzowanego centrum obsługi.

Stanowisko pracy

Narzędzie wymaga sterowania ręcznego. Podczas pracy z urządzeniem zaleca się stać stabilnie na twardym podłożu. Maszynę można obsługiwać w każdej pozycji, jednak przed każdym uruchomieniem operator powinien stanąć stabilnie na podłożu i mocno uchwycić urządzenie, będąc świadomym ryzyka wystąpienia reakcji momentu obrotowego. Patrz rozdział „Instrukcja obsługi”.

Pierwsze kroki

Przy rozpakowywaniu sprawdź, czy urządzenie zostało dostarczone w komplecie, w nietkniętym stanie, oraz czy nie zostało uszkodzone podczas transportu. Nie używaj narzędzia, jeśli zostało uszkodzone.

Przed użyciem sprawdź prawidłowość i trwałość mocowania talerza oporowego. Podłącz przewód zasilania do szlifierki. Podłącz przewód zasilania do uziemionego gniazda (220–240 VAC, 50/60 Hz).

Warunkiem uzyskania maksymalnej wydajności narzędzia jest jednocześnie zastosowanie odkurzacza firmy Mirka oraz siatek szlifierskich firmy Mirka.

Przewód zasilający szlifierkę jest podłączany do gniazda zasilania znajdującego się w przedniej ścianie obudowy odkurzacza. Podłączenie przewodu elektrycznego szlifierki do gniazda w odkurzaczu pozwala uruchamiać odciąg pyłu przy pomocy funkcji „autostart”.

Instrukcja obsługi

- Narzędzie wymaga sterowania ręcznego. Urządzenie działa w każdej pozycji. Uwaga! Podczas uruchomienia szlifierki istnieje ryzyko wystąpienia momentu obrotowego.
- Upewnij się, że szlifierka jest wyłączona. Wybierz odpowiedni materiał ścierny i przymocuj go do podkładki. Upewnij się, że warstwa ścierna została precyzyjnie scentrowana na talerzu oporowym. W celu uzyskania optymalnej wydajności pracy, rekomendujemy użycie talerza oporowego oraz siatek szlifierskich firmy Mirka.
- Czynności włączania, regulacji prędkości i zatrzymywania szlifierki zostały opisane w Rys. 2 i 3.
- Maksymalną prędkość obrotową można regulować za pomocą przycisków RPM+ i RPM– (Rys 3). Prędkość obrotową można regulować w zakresie od 4 000 do 8 000 obr./min.
- Podczas wykonywania prac szlifierskich, przed uruchomieniem urządzenia zawsze umieszczaj narzędzie na obrabianej powierzchni. Przed wyłączeniem urządzenia, odsuń je od obrabianego materiału. Takie podejście zapobiegnie powstawaniu żłobień związanych z nadmierną prędkością działania materiału ściernego.
- Zaleca się używać narzędzia w zestawieniu z odkurzaczem firmy Mirka.

Konserwacja



Przed rozpoczęciem konserwacji urządzenia, każdorazowo odłącz je od prądu.
Używaj jedynie oryginalnych części zamiennych firmy Mirka!

Wymiana talerza oporowego

Wymagane narzędzia: Gniazdo sześciokątne 19 mm i śrubokręt Phillips.

- Zdejmij zaślepkę śruby. Odkręć śrubę i zdejmij talerz oporowy.
- Usuń śrubę.
- Usuń stary talerz.
- Przymocuj nowy talerz oporowy do wrzeciona (pamiętając o odpowiednim dopasowaniu) i dokręć śrubę talerza z gniazdem sześciokątnym.
- Założ zaślepkę śruby.

Wymiana talerza oporowego i nakładki

Wymagane narzędzie: Śrubokręt płaski.

Talerz z uchwytem: Wymiany należy dokonać zgodnie z opisem w rozdziale dotyczącym wymiany talerza oporowego.

Zwykły talerz z nakładką:

- Wykręć śruby (8 sztuk).
- Usuń nakładkę.
- Zdejmowanie i zakładanie talerza oporowego. Patrz rozdział „Wymiana talerza oporowego”.
- Założ nową nakładkę.
- Przykręć śruby (8 sztuk).

Wymiana uszczelki

1. Zdejmij talerz oporowy (zgodnie z powyższym opisem).
2. Wyjmij zużyłą uszczelkę hamującą z wyłobienia.
3. Umieść w wyłobieniu nową uszczelkę.
4. Zamocuj talerz oporowy (zgodnie z powyższym opisem).



Inne czynności serwisowe

Wszelkie czynności serwisowe należy zawsze zlecać przeszkolonym w tym zakresie specjalistom. Warunkiem zachowania ważności gwarancji oraz zapewnienia bezpieczeństwa i optymalnej wydajności urządzenia jest zlecenie wykonywania wszelkich czynności serwisowych autoryzowanym punktem serwisowym firmy Mirka. Adres lokalnego autoryzowanego punktu serwisowego firmy Mirka można uzyskać u dystrybutora sprzętu Mirka lub kontaktując się z centrum obsługi klienta.

Rozwiązywanie problemów

Objawy	Możliwa przyczyna	Rozwiązanie
Dioda wielofunkcyjna świeci się naprzemiennie na czerwono i zielono.	Urządzenie jest podłączone do źródła zasilania o nieprawidłowym napięciu.	Podłącz szlifierkę do źródła zasilania, które odpowiada napięciu znamionowemu danego narzędzia.
Dioda wielofunkcyjna nie świeci się, mimo że urządzenie jest włączone.	Kabel zasilający nie jest prawidłowo podłączony do szlifierki lub gniazda sieci elektrycznej.	Podłącz kabel prawidłowo.
Dioda wielofunkcyjna świeci się na czerwono, a szlifierka podczas szlifowania zwalnia do poniżej 4 000 obr./min.	W szlifierce panuje zbyt wysoka temperatura. Zbyt duże długotrwałe obciążenie.	Na jakiś czas zmniejsz obciążenie szlifierki a powinna ona ponownie przyspieszyć swoje działanie.
Dioda wielofunkcyjna świeci się na czerwono, a prędkość obrotowa jest nieco niższa.	Zbyt duże krótkotrwałe obciążenie.	Zmniejsz obciążenie, a dioda wielofunkcyjna automatycznie zmieni kolor na zielony.
Uszczelka hamująca nie działa.	Zużycie uszczelki lub uszkodzenie łożyska.	Sprawdź, a w razie potrzeby wymień uszczelkę lub łożysko.
Szlifierka zatrzymała się, a dioda wielofunkcyjna świeci się na czerwono.	Narzędzie działa w trybie bezpieczeństwa ze względu na wysoką temperaturę.	Poczekaj, aż narzędzie ostygnie.



Utylizacja urządzenia



NIEBEZPIECZEŃSTWO

Zasady postępowania w kontekście utylizacji urządzenia po zakończeniu okresu jego eksploatacji. Przed przystąpieniem do składowania elektronarzędzia należy usunąć jego przewód zasilający. Dotyczy wyłącznie państw UE: Nie należy wyrzucać elektronarzędzi wraz z innymi odpadami gospodarstwa domowego. Zgodnie z dyrektywami 2002/95/WE, 2012/19/UE i 2003/108/WE dotyczącymi zużytego sprzętu elektrycznego i elektronicznego, oraz w zgodzie z przepisami prawa obowiązującego w danym kraju, narzędzia elektryczne po ustaniu okresu eksploatacji należy gromadzić oddzielnie i przekazywać do ekologicznych zakładów recyklingu.

Declaração de conformidade

<p>Mirka Ltd, 66850 Jeppo, Finlândia</p> <p>Declaramos sob nossa única responsabilidade que o produto Lixadeira orbital aleatória elétrica Mirka® LEROS de 225 milímetros (9 pol.) e 8.000 RPM (consulte a tabela "Dados técnicos" do modelo específico) a que se refere esta declaração está em conformidade com os seguintes padrões ou outros documentos normativos: EN 62841-1:2014, EN 62841-2-4:2014, EN 55014-1, EN 55014-2, EN 61000-3-2:2014, EN 61000-3-3:2013 de acordo com as regulamentações 2006/42/CE, 2014/30/UE, 2011/65/UE.</p>		
<p><i>Jeppo 31/03/2017</i></p> <p>Local e data de emissão</p>	 <p>Empresa</p>	 <p>Stefan Sjöberg, CEO</p>
<p>As instruções de operação incluem:</p> <p>Visão ampliada, Lista de peças, Declaração de conformidade, Importante, Advertência, Cuidado, Avisos de segurança adicionais, Tabela de dados técnicos, Informações sobre ruído e vibração, Uso adequado da ferramenta, Estações de trabalho, Como começar, Instruções de operação, Manutenção, Substituição do suporte de apoio, Substituição do suporte de apoio e interface, Substituição da vedação do freio, Manutenção adicional, Guia de solução de problemas, Informações sobre o descarte.</p>	<p>Fabricante / Fornecedor</p> <p>Mirka Ltd 66850 Jeppo, Finlândia Tel.: +358 20 760 2111 Fax: +358 20 760 2290 www.mirka.com</p>	

Tradução das instruções originais. Reservamo-nos o direito de fazer alterações neste manual sem aviso prévio.

Importante

Leia estas instruções de segurança e operação com atenção antes de instalar, operar ou realizar manutenção nesta ferramenta. Guarde estas instruções em um local seguro e de fácil acesso.

Equipamento de segurança individual exigido



Leia o manual do operador



Utilize óculos de segurança



Utilize proteção auricular



Utilize luvas de segurança



Utilize máscara facial



Advertência: situação possivelmente perigosa que pode resultar em morte ou lesão grave e/ou em danos à propriedade.

Cuidado: situação possivelmente perigosa que pode resultar em lesões de pequena ou média gravidade e/ou em danos à propriedade.

Leia e mantenha a conformidade com

- Regulamentações gerais sobre segurança e saúde no setor, Parte 1910, OSHA 2206, disponível em: Superintendent of Documents; Government Printing Office; Washington DC 20402
- Regulamentações estaduais e locais

ADVERTÊNCIA

- Ao usar essa ferramenta, sempre utilize a proteção individual de segurança requerida em conformidade com as instruções do fabricante e as normas locais/nacionais.
- A segurança elétrica da ferramenta somente é assegurada por meio do uso de suportes de apoio originais da Mirka.
- Não use uma ferramenta elétrica quando estiver cansado ou sob a influência de drogas, álcool ou medicamentos.
- Leia a Ficha de dados de segurança dos materiais (Materials Safety Data Sheet, MSDS) relativa à superfície de trabalho.
- Use a ferramenta com extração de poeira. Uma unidade apropriada de extração de poeira reduz a poeira nociva.
- Não se estique em excesso. O operador deve sempre permanecer em uma posição segura com uma empunhadura firme e os pés assentados firmemente em um piso sólido.
- Não utilize roupas ou jóias excessivamente largas. Mantenha o cabelo, as roupas e as luvas afastados de peças móveis. Roupas e jóias excessivamente largas ou cabelo comprido solto podem ficar presos em peças móveis.
- Caso experimente algum desconforto físico na mão/pulso, pare de trabalhar e procure assistência médica. Lesões nas mãos, pulsos e braços podem resultar do trabalho e movimentos repetitivos e da exposição excessiva a vibrações.
- Não opere ferramentas elétricas em atmosferas explosivas, como na presença de líquidos, gases ou poeiras inflamáveis. As ferramentas elétricas geram faíscas que podem provocar a ignição de poeira ou vapores.

CUIDADO

- Remova a chave de calço antes de conectar a ferramenta à fonte de alimentação de energia.
- Mantenha a área de trabalho limpa e bem iluminada.
- Sempre desconecte a fonte de alimentação de energia antes de trocar o abrasivo. Certifique-se de que o abrasivo está perfeitamente centralizado e firmemente fixado ao suporte de apoio.
- Mantenha afastadas crianças e demais pessoas ao operar uma ferramenta elétrica. Distrações podem provocar a perda de controle.
- Sempre preste atenção à segurança do trabalho. Nunca transporte, guarde ou deixe a ferramenta desacompanhada com a fonte de alimentação de energia conectada.
- Mantenha as mãos longe do suporte giratório durante o uso.
- Não permita que a ferramenta funcione em velocidade livre sem adotar precauções para proteger pessoas e objetos contra a perda do abrasivo ou do suporte de apoio.
- Não utilize em condições úmidas.

Avisos de segurança adicionais

- Leia todas as instruções antes de usar esta ferramenta. Todos os operadores devem ser completamente treinados quanto à operação correta e segura desta ferramenta.
- Sempre monte novamente a tampa de cobertura após instalar o suporte de apoio.
- Toda a manutenção deve ser realizada por uma equipe treinada. Para obter assistência, entre em contato com um centro de serviço autorizado da Mirka.
- Sempre utilize as ferramentas com um dispositivo de corrente residual (residual current device, RCD) com uma corrente residual nominal de 30 mA ou menos.
- A tomada elétrica e o conector são acopladores de aparelhos elétricos não IEC. Utilize apenas um cabo de alimentação elétrica original da Mirka. O cabo de alimentação elétrica da Mirka pode ser comprado em um revendedor autorizado Mirka.
- Inspeccione regularmente se há desgaste na ferramenta, no suporte de apoio, no cabo de alimentação e nas conexões.
- Limpe ou substitua regularmente o saco de coleta do aspirador de pó. A poeira pode ser altamente combustível. A limpeza ou a substituição do saco também garante um desempenho ideal.
- Sempre assegure que as especificações da ferramenta elétrica correspondem às da fonte de alimentação de energia (V, Hz).
- Cuide para evitar que roupas, gravatas, cabelos, panos de limpeza, etc., fiquem presos nas peças móveis da ferramenta.
- Se a ferramenta parecer estar funcionando de forma incorreta, interrompa o uso imediatamente e providencie a manutenção e o reparo.

Dados técnicos

Mirka® LEROS	950CV
Potência	350 W
Tensão elétrica da rede	220-240 VCA
Velocidade	4.000 – 8.000 RPM
Órbita	5,0 mm (3/16 pol.)
Tamanho do suporte de apoio	Ø 225 mm (9 pol.)
Peso	3,5 kg (7,72 lbs)
Grau de proteção	I

Informações sobre ruído e vibração

Os valores medidos são determinados de acordo com a norma EN 62841-1.

Mirka® LEROS	950CV
Nível de pressão sonora (L_{pA})	84,3 dB(A)
Nível de potência sonora (L_{WA})	95,3 dB(A)
Incerteza de medição de som K	3,0 dB
Valor de emissão de vibração a_h^*	< 2,5 m/s^2
Incerteza de emissão de vibração K*	1,5 m/s^2

As especificações estão sujeitas a alteração sem aviso prévio. A linha de modelos pode variar entre os mercados.

* Os valores informados na tabela são derivados de testes de laboratório em conformidade com os códigos e padrões declarados e não são suficientes para a avaliação dos riscos. Os valores medidos em um local de trabalho específico poderão ser mais altos do que os valores declarados. Os valores de exposição real e a dimensão de riscos ou danos vivenciados por um indivíduo são exclusivos de cada situação e dependem do ambiente ao redor, da forma como o indivíduo trabalha, do material específico sendo trabalhado, do desenho da estação de trabalho e do tempo de exposição e da condição física do usuário. A Mirka Ltd não aceita qualquer responsabilidade pelas consequências do uso dos valores declarados em vez dos valores de exposição reais para qualquer avaliação de riscos individuais.

Outras informações sobre saúde e segurança ocupacionais podem ser obtidas nos sites a seguir:
<https://osha.europa.eu/en> (Europa) ou <http://www.osha.gov> (EUA)

Uso adequado da ferramenta

Esta lixadeira foi projetada para lixar reboco, pintura, madeira, plástico, etc., usando abrasivos destinados para esta finalidade. Não use esta lixadeira para nenhuma outra finalidade além da especificada sem consultar o fabricante ou o fornecedor autorizado do fabricante. Não use suportes de apoio que tenham uma velocidade operacional inferior a 8.000 RPM de velocidade livre. As saídas de ar de resfriamento da ferramenta devem ser mantidas limpas e sem obstruções para garantir a circulação do ar. Qualquer trabalho de manutenção ou reparo que exija abertura da ferramenta deve ser realizado somente por um centro de serviço autorizado.

Estações de trabalho

A ferramenta destina-se a ser operada como uma ferramenta portátil. Recomenda-se que a ferramenta seja sempre usada sobre uma estrutura sólida. Ela pode ser utilizada em qualquer posição, mas antes do uso, o operador deve estar em uma posição segura com uma empunhadura e base firmes, e estar ciente de que a lixadeira pode desenvolver uma reação ao torque. Consulte a seção "Instruções de operação".

Como começar

Ao desembalar a ferramenta, certifique-se de que esteja intacta, completa e que não tenha sido danificada durante o transporte. Nunca use uma ferramenta danificada.

Antes de usar, verifique se o suporte de apoio está instalado e fixado corretamente. Conecte o cabo de alimentação à lixadeira. Conecte o cabo de alimentação a uma tomada aterrada (220-240 VCA, 50/60 Hz).

Para obter o máximo desempenho desta ferramenta, é recomendado o uso da mesma com o aspirador de pó Mirka e com produtos Mirka Net Sanding.

O cabo de alimentação da lixadeira é conectado à rede elétrica na parte dianteira do aspirador de pó. Ao conectar o cabo de alimentação da lixadeira à tomada do aspirador de pó, é possível utilizar a função de partida automática do aspirador de pó.

Instruções de operação

- A ferramenta destina-se a ser operada como uma ferramenta portátil. A ferramenta pode ser utilizada em qualquer posição. Observação! A lixadeira pode desenvolver uma reação ao torque quando ligada.
- Certifique-se de que a lixadeira esteja desligada. Selecione um abrasivo adequado e fixe-o no suporte de apoio. Certifique-se de que o abrasivo está centralizado no suporte de apoio. Para que se obtenha um desempenho ideal, recomendamos um suporte de apoio Mirka e produtos Mirka Net Sanding.
- Como ligar, alterar a velocidade e parar a lixadeira é descrito nas Figuras 2 e 3.
- A RPM máxima pode ser ajustada pressionando-se RPM+ ou RPM- (Figura 3). A RPM pode ser ajustada entre o intervalo de 4.000 a 8.000 RPM.
- Ao lixar, sempre coloque a ferramenta sobre a superfície de trabalho antes de ligá-la. Sempre retire a ferramenta da superfície de trabalho antes de desligá-la. Isso evitará o cinzelamento da superfície de trabalho devido ao excesso de velocidade do abrasivo.
- Recomenda-se enfaticamente que a ferramenta seja usada em combinação com o aspirador de pó Mirka.

Manutenção



Sempre desconecte da alimentação antes de efetuar manutenção!
Utilize apenas peças sobressalentes originais Mirka!

Substituição do suporte de apoio

Ferramentas necessárias: Chaveta hexagonal de 19 mm e chave de fenda Phillips.

1. Remova a tampa de cobertura. Solte o parafuso para remover o suporte de apoio.
2. Remova o parafuso.
3. Remova o suporte antigo.
4. Fixe o novo suporte de apoio ao eixo (alinhado corretamente) e aperte o parafuso do suporte com a chaveta hexagonal.
5. Fixe a tampa de cobertura.

Substituição do suporte de apoio e interface

Ferramenta necessária: Chave de fenda de cabeça chata.

Suporte aderente: Troque como descrito na seção "Substituição de suporte de apoio".

Suporte liso com interface:

1. Remova os parafusos (8 pçs).
2. Remova a interface.
3. Remoção e fixação do suporte de apoio. Consulte a seção anterior "Substituição do suporte de apoio".
4. Instale a nova interface.
5. Monte novamente os parafusos (8 pçs).

Substituição da vedação do freio

1. Remova o suporte de apoio como descrito anteriormente.
2. Puxe a vedação do freio antiga para fora de sua ranhura.
3. Insira a nova vedação do freio na ranhura.
4. Monte novamente o suporte de apoio como descrito anteriormente.



Manutenção adicional

A manutenção sempre deve ser efetuada por pessoal treinado. Para manter a garantia da ferramenta em vigor e assegurar a segurança e desempenho ideais da mesma, a manutenção sempre deve ser efetuada por um centro de serviço autorizado da Mirka. Para localizar o seu centro de serviço autorizado da Mirka, entre em contato com o atendimento ao cliente da Mirka ou com o seu revendedor autorizado Mirka.

Guia de solução de problemas

Sintoma	Possível causa	Solução
O LED multifunção pisca entre vermelho e verde.	Conectada a uma tomada elétrica com a tensão errada.	Conecte a lixadeira a uma tomada elétrica que corresponda à tensão nominal da ferramenta.
O LED multifunção não acende ao ligar a lixadeira.	O cabo de alimentação não está conectado adequadamente à lixadeira ou à tomada elétrica.	Conecte-o corretamente.
O LED multifunção está vermelho e a lixadeira diminui para 4.000 RPM ao lixar.	A temperatura da lixadeira está muito alta. Carga muito pesada por muito tempo.	Reduza a carga da lixadeira por alguns momentos e ela deverá acelerar novamente.
O LED multifunção está vermelho e as RPM diminuíram ligeiramente.	Carga muito pesada por pouco tempo.	Utilize uma carga mais leve e o LED multifunção ficará verde automaticamente.
A vedação do freio não funciona.	Vedação do freio desgastada ou rolamento do fuso danificado.	Inspeção e substitua a vedação do freio ou o rolamento do fuso se necessário.
A lixadeira parou e o LED multifunção está vermelho.	A ferramenta está em modo de segurança devido à alta temperatura.	Aguarde até que a ferramenta tenha resfriado.

Informações sobre o descarte



PERIGO

Diretrizes de descarte para aparelhos elétricos antigos. Faça com que ferramentas elétricas desnecessárias fiquem inutilizáveis por meio de remover o cabo de alimentação. Somente para países da UE: não descarte ferramentas elétricas juntamente com o lixo doméstico. De acordo com as diretivas europeias 2002/95/CE, 2012/19/UE e 2003/108/CE, relativas a resíduos de equipamentos elétricos e eletrônicos e à sua implementação em conformidade com a legislação nacional, as ferramentas elétricas que atingiram o fim de sua vida útil devem ser coletadas separadamente e encaminhadas a uma unidade de reciclagem compatível com o ambiente.

Declarație de conformitate

<p>Mirka Ltd, 66850 Jeppo, Finland declarăm pe propria răspundere că Mașina de șlefuit orbitală electrică specială Mirka® LEROS 225 mm (9") 8.000 rpm (consultați tabelul „Date tehnice” pentru modelul corespunzător) la care se referă această declarație este conformă cu următoarele standarde sau cu alte documente normative: EN 62841-1:2014, EN 62841-2-4:2014, EN 55014-1, EN 55014-2, EN 61000-3-2:2014, EN 61000-3-3:2013, în conformitate cu reglementările 2006/42/CE, 2014/30/UE, 2011/65/UE.</p>		
<p>Jeppo 31.03.2017 Locul și data emiterii</p>	<p>MIRKA Compania</p>	<p> Stefan Sjöberg, CEO</p>
<p>Instrucțiunile de operare includ: Vizualizarea detaliată, Lista componentelor, Declarația de conformitate, Important, Avertisment, Atenție, Avertismentele de siguranță suplimentare, Tabelul cu date tehnice, Informații despre zgomot și vibrații, Utilizarea corespunzătoare a sculei, Stații de lucru, Instrucțiuni pentru prima utilizare, Instrucțiuni de operare, Întreținerea, Înlocuirea discului de sprijin, Înlocuirea discului de sprijin și a suprafeței de contact, Înlocuirea garniturii de frână, Alte reparații, Ghid de depanare, Informații despre eliminare.</p>	<p>Producător/Furnizor Mirka Ltd 66850 Jeppo, Finlanda Tel. +358 20 760 2111 Fax +358 20 760 2290 www.mirka.com</p>	<p></p>

Traducerea instrucțiunilor originale. Ne rezervăm dreptul de a efectua modificări în acest manual, fără notificare prealabilă.

Important

Citiți cu atenție aceste instrucțiuni de siguranță și operare înainte de instalarea, operarea sau întreținerea acestei scule. Păstrați aceste instrucțiuni într-un loc sigur și accesibil.

Echipament de protecție personală obligatoriu



Citiți manualul de utilizare



Purtați ochelari de protecție



Purtați sisteme de protecție pentru urechi



Purtați mănuși de protecție



Purtați o mască de protecție a feței



Avertisment: Situație potențial periculoasă care poate avea drept rezultat decesul sau vătămarea corporală gravă și/sau pagube materiale.

Atenție: Situație potențial periculoasă care poate avea drept rezultat vătămarea corporală minoră sau moderată și/sau pagube materiale.

Vă rugăm să citiți și să respectați

- Reglementările generale de siguranță și sănătate în industrie, partea 1910, OSHA 2206, disponibile la: Superintendent of Documents; Government Printing Office; Washington DC 20402
- Reglementările naționale și locale

AVERTISMENT

- Purtați întotdeauna echipamentul de protecție personală în conformitate cu instrucțiunile producătorului și standardele locale/naționale atunci când utilizați această sculă.
- Siguranța electrică a sculei este oferită numai prin folosirea discurilor de sprijin Mirka originale.
- Nu utilizați scula electrică atunci când sunteți obosit sau sub influența drogurilor, alcoolului sau medicamentelor.
- Citiți Fișa cu date de securitate (MSDS) pentru suprafața de lucru.
- Utilizați scula împreună cu o unitate de extracție a prafului. O unitate de aspirare a prafului adecvată va diminua cantitatea de praf periculos.
- Nu vă întindeți excesiv. Operatorul trebuie să stea întotdeauna într-o poziție sigură, cu o priză fermă și o poziție fermă pe o podea solidă.
- Nu purtați haine largi sau bijuterii. Nu apropiați părul, hainele și mănușile de componentele mobile. Hainele largi, bijuteriile sau părul lung pot fi prinse în componentele mobile.
- Dacă resimțiți vreun disconfort fizic la nivelul mâinii/încheieturii, încetați lucrul și solicitați asistență medicală. Ca urmare a lucrului, a mișcărilor repetitive și a expunerii excesive la vibrații, se pot produce leziuni la nivelul mâinii, al încheieturii și al brațului.
- Nu operați sculele electrice în atmosfere explozive, cum ar fi în prezența lichidelor, a gazelor sau a pulberilor inflamabile. Sculele electrice produc scântei care pot aprinde praful sau vaporii.

ATENȚIE

- Îndepărtați cheia pentru discuri înainte de a conecta scula la sursa electrică.
- Mențineți zona de lucru curată și bine iluminată.
- Înainte de a înlocui materialul abraziv, deconectați întotdeauna sursa electrică. Asigurați-vă că materialul abraziv este centrat perfect și atașat ferm la discul de sprijin.
- Nu permiteți accesul copiilor și al trecătorilor în timp ce utilizați o sculă electrică. Distragerea atenției vă poate determina să pierdeți controlul.
- Acordați întotdeauna atenție siguranței la locul de muncă. Nu transportați, nu depozitați și nu lăsați niciodată scula nesupravegheată dacă sursa de alimentare electrică este conectată.
- Păstrați mâinile la distanță de discul rotativ în timpul utilizării.
- Nu lăsați scula să funcționeze liber fără a lua măsuri de precauție pentru protejarea oricăror persoane sau obiecte de posibila desprindere a materialului abraziv sau a discului.
- A nu se se utiliza în condiții de umiditate.

Avertismente de siguranță suplimentare

- Citiți toate instrucțiunile înainte de a utiliza această sculă. Toți operatorii trebuie să fie perfect instruiți cu privire la utilizarea corespunzătoare și în siguranță a acestei scule.
- Remontați întotdeauna capacul de acoperire a șurubului după instalarea discului de sprijin.
- Toate operațiile de întreținere trebuie efectuate de către personal instruit. Pentru service, contactați un centru de service autorizat Mirka.
- Utilizați întotdeauna scule cu un dispozitiv de curent rezidual (RCD) cu un curent rezidual nominal de 30 mA sau mai puțin.
- Priza de alimentare electrică și conectorul sunt cuplaje pentru aparate non-IEC. Utilizați numai un cablu de alimentare electrică Mirka original. Cablul de alimentare electrică Mirka poate fi achiziționat de la distribuitorul dvs. Mirka.
- Verificați periodic la uzură scula, discul de sprijin, cablul de alimentare și fittingurile.
- Curățați sau înlocuiți regulat sacul de colectare a sistemului de aspirare. Praful poate fi foarte inflamabil. Curățarea sau înlocuirea sacului asigură, de asemenea, performanțe optime.
- Asigurați-vă întotdeauna că specificațiile sculei electrice corespund sursei electrice (V, Hz).
- Asigurați-vă că evitați prinderea hainelor, a cravatelor, a părului, a lavetelor de curățat etc. în componentele mobile ale sculei.
- Dacă scula pare că funcționează necorespunzător, încetați imediat utilizarea acesteia și solicitați service și reparații.

Date tehnice

Mirka® LEROS	950CV
Putere	350 W
Tensiune de alimentare la rețea	220 – 240 V c.a.
Turație	4.000 – 8.000 rpm
Orbită	5,0 mm (3/16")
Dimensiunea discului de sprijin	Ø 225 mm (9")
Greutate	3,5 kg (7,72 lbs)
Grad de protecție	I

Informații despre zgomot și vibrații

Valorile măsurate sunt determinate conform EN 62841-1.

Mirka® LEROS	950CV
Nivel de presiune a sunetului (L_{pA})	84,3 dB(A)
Nivel de putere a sunetului (L_{WA})	95,3 dB(A)
Coefficient de variație a măsurătorii K	3,0 dB
Valoarea emisiilor de vibrații a_h^*	< 2,5 m/s ²
Coefficient de variație a emisiilor de vibrații K*	1,5 m/s ²

Specificațiile pot fi schimbate fără notificare prealabilă. Modelul poate varia în funcție de piață.

* Valorile specificate în tabel provin din teste efectuate în laborator în conformitate cu standardele și codurile declarate și nu sunt suficiente pentru evaluarea riscurilor. Valorile măsurate la un anumit loc de muncă pot fi mai mari decât cele declarate. Valorile efective ale expunerii și nivelul de risc sau de accidentare la care este supus un individ sunt specifice pentru fiecare situație și depind de mediul înconjurător, de modul în care persoana respectivă folosește utilajul, de materialul specific cu care se lucrează, de configurația stației de lucru și de timpul de expunere și condiția fizică ale utilizatorului. Mirka Ltd nu își asumă nicio responsabilitate pentru consecințele utilizării valorilor declarate în locul valorilor efective de expunere, pentru nicio evaluare individuală a riscurilor.

Mai multe informații privind sănătatea și securitatea în muncă pot fi obținute prin vizitarea următoarelor site-uri web: <https://osha.europa.eu/en> (Europa) sau <http://www.osha.gov> (SUA)

Utilizarea corespunzătoare a sculei

Această mașină de șlefuit este proiectată pentru șlefuirea ghipsului, vopselei, lemnului, materialelor plastice etc. utilizând materiale abrazive proiectate în acest scop. Nu utilizați această mașină de șlefuit pentru alte scopuri decât cele specificate fără a consulta producătorul sau furnizorul autorizat de acesta. Nu utilizați discuri de sprijin care au o viteză de lucru mai mică de 8.000 rpm în rotație liberă. Orificiile de răcire de pe aparat trebuie menținute curate și desfundate, pentru a asigura circulația aerului. Orice lucrare de întreținere sau reparație, pentru care dispozitivul trebuie deschis, se poate efectua doar de către un centru de service autorizat.

Stații de lucru

Această sculă este proiectată pentru a fi utilizată manual. Este recomandat să utilizați întotdeauna scula stând pe o podea solidă. Scula poate fi utilizată în orice poziție, însă înainte de orice utilizare, operatorul trebuie să fie într-o poziție sigură, să aibă priză bună, având un echilibru stabil și să aibă în vedere că mașina de șlefuit poate dezvolta o reacție la cuplu. Consultați secțiunea „Instrucțiuni de operare”.

Instrucțiuni pentru prima utilizare

Când despachetați scula, asigurați-vă că aceasta este intactă, completă și că nu a fost deteriorată în timpul transportului. Nu utilizați niciodată o sculă deteriorată.

Înainte de utilizare, verificați dacă discul de sprijin este atașat și strâns corect. Conectați cablul de alimentare la mașina de șlefuit. Conectați cablul de alimentare la o priză cu împământare (220 – 240 V c.a., 50/60 Hz).

Pentru a beneficia de performanța maximă a acestei scule, se recomandă utilizarea acesteia cu sistemul de aspirare a prafului Mirka și produsele de șlefuit din plasă Mirka.

Cablul de alimentare de la mașina de șlefuit este conectat la rețea pe partea frontală a unității de aspirare. Prin conectarea cablului de alimentare al mașinii de șlefuit la priza de pe unitatea de aspirare, este posibilă utilizarea funcției de pornire automată a unității de aspirare.

Instrucțiuni de operare

- Această sculă este proiectată pentru a fi utilizată manual. Scula poate fi utilizată în orice poziție. Notă! Mașina de șlefuit poate dezvolta o reacție la cuplu la pornire.
- Asigurați-vă că mașina de șlefuit este oprită. Selectați un material abraziv potrivit și fixați-l pe discul de sprijin. Asigurați-vă că materialul abraziv este centrat pe discul de sprijin. Pentru performanțe optime, vă recomandăm un disc de sprijin Mirka și un produs de șlefuit din plasă Mirka.
- Pornirea, schimbarea vitezei și oprirea mașinii de șlefuit sunt descrise în Figurile 2 și 3.
- Turația maximă poate fi reglată prin apăsarea butoanelor rpm+ sau rpm-, Figura 3. Turația poate fi reglată în intervalul 4.000 – 8.000 rpm.
- Când șlefuiți, așezați întotdeauna scula pe suprafața de lucru înainte de a o porni. Îndepărtați întotdeauna scula electrică de pe suprafața de lucru înainte de a o opri. Acest lucru va preveni creșterea suprafeței de lucru din cauza vitezei excesive a materialului abraziv.
- Este recomandat ca scula să fie utilizată împreună cu Sistemul de aspirare a prafului Mirka.

Întreținerea



Deconectați întotdeauna alimentarea electrică înainte de efectuarea lucrărilor de întreținere!
Utilizați numai piese de schimb originale Mirka!

Înlocuirea discului de sprijin

Unele necesare: O cheie hexagonală de 19 mm și o șurubelniță Phillips.

1. Demontați capacul de acoperire. Slăbiți șurubul pentru a demonta discul de sprijin.
2. Scoateți șurubul.
3. Scoateți sacul vechi.
4. Atașați noul disc de sprijin la ax (fixat corect) și strângeți șurubul discului cu cheia tubulară hexagonală.
5. Montați capacul de acoperire.

Înlocuirea discului de sprijin și suprafeței de contact

Unealtă necesară: O șurubelniță cu cap plat.

Disc cu arici: Înlocuiți așa cum este indicat în secțiunea înlocuirii discului de sprijin.

Disc plat cu suprafață de contact:

1. Scoateți șuruburile (8 buc).
2. Demontați suprafața de contact.
3. Demontarea și remontarea discului de sprijin. Consultați secțiunea de mai sus „Înlocuirea discului de sprijin”.
4. Montați o nouă suprafață de contact.
5. Refixați șuruburile (8 buc).

Înlocuirea garniturii de frână

1. Demontați discul de sprijin conform indicațiilor de mai sus.
2. Scoateți vechea garnitură de frână din canelură.
3. Introduceți garnitura de frână nouă în canelură.
4. Remontați discul de sprijin conform indicațiilor de mai sus.



Alte reparații

Lucrările de reparații trebuie executate întotdeauna de către personal instruit. Pentru a menține valabilitatea garanției sculei și pentru siguranța și funcționarea optimă a acesteia, lucrările de service trebuie executate de către un centru de service autorizat Mirka. Pentru a localiza centrul local de service autorizat Mirka, contactați serviciul pentru clienți Mirka sau distribuitorul Mirka.

Ghid de depanare

Simptom	Cauză posibilă	Soluție
LED-ul multifuncțional luminează intermitent, alternând între roșu și verde.	Conectat la o priză de rețea cu tensiune incorectă.	Conectați mașina de șlefuit la o priză de rețea care corespunde tensiunii nominale a sculei.
LED-ul multifuncțional nu se aprinde la pornire.	Cablul de alimentare nu este conectat corect la mașina de șlefuit sau la priza de rețea.	Conectați-l corespunzător.
LED-ul multifuncțional este de culoare roșie, iar mașina de șlefuit încetinește la 4.000 rpm când șlefuiți.	Temperatura din interiorul mașinii de șlefuit este prea ridicată. Sarcină pe termen lung prea mare.	Reduceți sarcina mașinii de șlefuit pentru un timp, iar mașina de șlefuit își va recăpăta turația.
LED-ul multifuncțional este roșu, iar turația este ușor redusă.	Sarcină pe termen scurt prea mare.	Reduceți sarcina, iar LED-ul multifuncțional se va schimba automat în verde.
Garnitura de frână nu funcționează.	Garnitura de frână este uzată sau rulmentul axului este deteriorat.	Verificați sau înlocuiți garnitura de frână sau rulmentul axului, dacă este necesar.
Mașina de șlefuit s-a oprit, iar LED-ul multifuncțional este roșu.	Instrumentul este în modul de siguranță din cauza temperaturii ridicate.	Așteptați ca instrumentul să se răcească.

Informații despre eliminare



PERICOL

Instrucțiuni de eliminare pentru aparate vechi. Sculele electrice eliminate trebuie reduse la starea de inutilitate prin îndepărtarea cablului de alimentare de la rețea. Numai pentru țările din UE: Nu eliminați sculele electrice împreună cu deșeurile casnice. În conformitate cu Directivele europene 2002/95/CE, 2012/19/UE și 2003/108/CE privind deșeurile de echipamente electrice și electronice și transpunerea acestora în legislația națională, sculele electrice care au ajuns la finalul perioadei de utilizare trebuie să fie colectate separat și trimise la o unitate de reciclare ecologică.

Декларация соответствия

<p>Компания Mirka Ltd, 66850, Йенпо (Jeppo), Финляндия ответственно заявляет, что электрическая роторно-орбитальная шлифовальная машина Mirka® LEROS 225 мм (9 дюймов) со скоростью вращения 8 000 об/мин (см. таблицу технических характеристик для конкретной модели) соответствует требованиям следующих стандартов и иных нормативных документов: EN 62841-1:2014, EN 62841-2-4:2014, EN 55014-1, EN 55014-2, EN 61000-3-2:2014, EN 61000-3-3:2013 согласно директивам 2006/42/ЕС, 2014/30/EU, 2011/65/EU.</p>		
<p>Jeppo, 31.03.2017 Место и дата выпуска</p>	<p>MIRKA Организация</p>	<p> Стефан Шюберг (Stefan Sjöberg), генеральный директор</p>
<p>Настоящее руководство включает в себя следующие разделы: «Изделие в разобранном виде», «Перечень деталей», «Декларация соответствия», «Важно!», «Внимание!», «Осторожно!», «Дополнительные правила техники безопасности», «Технические характеристики», «Уровни шума и вибрации», «Назначение и основные сведения», «Рабочее место», «Ввод в эксплуатацию», «Эксплуатация», «Техническое обслуживание», «Замена подошвы», «Замена подошвы и мягкой прокладки», «Замена уплотнения тормоза», «Прочее техническое обслуживание», «Устранение неисправностей», «Утилизация».</p>	<p>Производитель / поставщик Mirka Ltd 66850, Йенпо (Jeppo), Финляндия Тел.: +358 20 760 2111 Факс: +358 20 760 2290 www.mirka.com</p>	<p></p>

Перевод оригинального документа. Производитель оставляет за собой право вносить изменения в содержание данного документа без предварительного уведомления.

Важно!

Перед началом любых работ, связанных с эксплуатацией и техническим обслуживанием изделия, необходимо внимательно ознакомиться с настоящим руководством. Руководство должно храниться в надежном и легкодоступном месте.

Средства индивидуальной защиты



Ознакомиться с руководством по эксплуатации



Использовать защитные очки



Использовать средства защиты органов слуха



Использовать рабочие рукавицы



Использовать респиратор



Внимание! Потенциально опасная ситуация, могущая стать причиной летального исхода, тяжелой травмы и значительного материального ущерба.

Осторожно! Потенциально опасная ситуация, могущая стать причиной травмы средней тяжести или легкой, а также среднего или незначительного материального ущерба.

Нормативная документация

- General Industry Safety & Health Regulations (Общие правила техники безопасности и охраны труда в промышленности), part 1910, OSHA 2206. Издатель: Superintendent of Documents; Government Printing Office; Washington DC 20402.
- Федеральные и региональные нормативные акты.



ВНИМАНИЕ!

- В процессе работы необходимо постоянно использовать средства индивидуальной защиты, перечисленные в руководстве по эксплуатации инструмента, а также в соответствующих нормативных документах.
- Устройство является электробезопасным только при условии использования оригинальных подошв Mirka.
- Запрещается работать с инструментом в утомленном состоянии, а также под воздействием алкоголя, наркотических средств и лекарств, оказывающих влияние на зрение, реакцию или координацию.
- Перед началом работы необходимо ознакомиться с паспортами безопасности обрабатываемых материалов.
- Данный инструмент должен использоваться совместно с системой пылеудаления. Использование надлежащей системы пылеудаления позволяет снизить количество вредной пыли в зоне работ.
- В процессе работы с инструментом запрещается вставать на цыпочки и вытягиваться. Оператор должен постоянно сохранять устойчивое положение, надежно удерживать инструмент и надежно стоять на ногах на твердом полу.
- Запрещается работать с инструментом в свободной необлегающей одежде, а также при наличии на теле каких-либо украшений. В процессе работы не следует допускать попадания волос, частей одежды и перчаток в зону движущихся частей инструмента. Части необлегающей одежды, украшения и длинные волосы могут зацепиться за движущиеся части инструмента.
- В случае появления каких-либо неприятных ощущений в кистях и запястьях необходимо остановить работу и обратиться за медицинской помощью. Многократные однообразные движения и чрезмерно интенсивная вибрация могут стать причиной заболеваний кистей рук, запястий и предплечий.
- Запрещается работать с инструментом во взрывоопасной атмосфере, например, в присутствии легковоспламеняющихся газов, пыли и жидкостей. Искры, возникающие при работе инструмента, могут стать причиной возгорания.



ОСТОРОЖНО!

- Перед подключением инструмента к источнику электропитания необходимо удалить ключ подошвы.
- Место проведения работ должно быть чистым и хорошо освещенным.
- Перед заменой абразивного материала необходимо отключить инструмент от источника электропитания. Новый абразивный материал должен быть надлежащим образом отцентрирован и закреплен на подошве.
- В месте проведения работ не допускается нахождение детей и иных посторонних лиц. Отвлечения внимания может стать причиной потери управления инструментом.
- В процессе работы необходимо строго соблюдать правила техники безопасности. Категорически запрещается переносить, хранить и оставлять без присмотра инструмент, подключенный к источнику питания.
- В процессе работы необходимо держать руки на достаточном удалении от вращающейся подошвы.
- Не следует допускать свободного вращения подошвы инструмента, не обеспечив предварительно защиту присутствующих лиц и окружающих предметов от возможного разлета абразивного материала и подошвы.
- Запрещается использовать инструмент в условиях высокой влажности.



Дополнительные правила техники безопасности

- Перед началом использования инструмента необходимо тщательно изучить данное руководство. Все лица, работающие с инструментом, должны пройти полный курс обучения правильному и безопасному обращению с ним.
- После завершения монтажа подошвы необходимо установить на место колпачок.
- Любые работы, связанные с техническим обслуживанием инструмента, должны выполняться квалифицированным персоналом. При возникновении необходимости в техническом обслуживании инструмента следует обратиться в уполномоченный сервисный центр компании Mirka.
- Инструмент должен в обязательном порядке использоваться с устройством дифференциальной защиты, рассчитанным на силу остаточного тока 30 мА или менее.
- Разъем электропитания устройства предназначен для оборудования, не соответствующего требованиям стандарта IEC. Устройство должно использоваться с оригинальным кабелем электропитания Mirka. Кабель может быть приобретен у местного дилера компании Mirka.
- Необходимо регулярно проверять инструмент, подошву, кабель электропитания и фитинги на предмет износа.
- Мешок-пылесборник пылесоса должен регулярно опорожняться или заменяться. Пыль может быть легковоспламеняющейся. Помимо прочего, опорожнение и замена мешка-пылесборника необходимо для обеспечения максимальной производительности устройства.

- Перед началом работы с инструментом необходимо удостовериться, что напряжение и частота в сети электропитания соответствуют указанным в технических характеристиках инструмента.
- Перед началом работы необходимо принять меры, исключающие зацепление частей одежды, шнурков, волос, ветоши и т.п. за движущиеся части инструмента.
- В случае обнаружения признаков неисправности инструмента необходимо немедленно остановить работу и отправить инструмент в ремонтную мастерскую.

Технические характеристики

Mirka® LEROS	950CV
Мощность, Вт	350
Напряжение питания, В перем.	220 – 240
Скорость вращения, об/мин	4 000 – 8 000
Орбита, мм (дюймы)	5,0 (3/16)
Диаметр подошвы, мм (дюймы)	225 (9)
Масса, кг (фунты)	3,5 (7,72)
Класс защиты	I

Уровни шума и вибрации

Испытания проводились в соответствии с требованиями стандарта EN 62841-1.

Mirka® LEROS	950CV
Звуковое давление L_{pAV} , дБ (А)	84,3
Звуковая мощность L_{WA} , дБ (А)	95,3
Погрешность измерения звуковых величин К, дБ	3,0
Виброускорение a_{hv} , м/с ² *	< 2,5
Погрешность измерения виброускорения К, м/с ² *	1,5

Технические характеристики могут быть изменены без предварительного уведомления. Перечень предлагаемых моделей может различаться в разных странах.

* Указанные в таблице значения получены в ходе лабораторных испытаний, проведенных в соответствии с требованиями указанных стандартов, и являются недостаточными для оценки рисков. Результаты измерений на рабочих местах могут превышать данные значения. Фактические уровни воздействия и фактическая опасность для здоровья оператора являются уникальными для каждой конкретной ситуации и зависят от окружающих условий, методов работы, используемых материалов, особенностей рабочего места, а также от продолжительности работы и физического состояния оператора. Компания Mirka Ltd не несет ответственность за использование заявленных значений вместо фактически имеющихся при оценке возможных рисков для здоровья оператора.

Дополнительные сведения о производственной гигиене и технике безопасности могут быть получены на следующих веб-сайтах:

<https://osha.europa.eu/en> (Европа), <http://www.osha.gov> (США).

Назначение и основные сведения

Данная шлифовальная машина предназначена для шлифования штукатурки, лакокрасочных покрытий, древесины, пластмасс и т.д. с использованием предназначенных для этого абразивных материалов. Запрещается использовать шлифовальную машину в любых иных целях без согласования с производителем или официальным дилером. Запрещается использовать с данной машиной подошвы, рассчитанные на скорость вращения без нагрузки менее 8 000 об/мин. Для обеспечения надлежащего охлаждения устройства вентиляционные отверстия в его корпусе должны оставаться открытыми. Все виды технического обслуживания и ремонта со вскрытием корпуса должны выполняться уполномоченным сервисным центром.

Рабочее место

Данный инструмент является ручным. Настоятельно рекомендуется работать с инструментом, стоя на твердом полу. В процессе работы положение инструмента может быть любым. Однако перед началом каждой операции необходимо придать телу устойчивое положение. При этом следует надежно удерживать инструмент и твердо стоять на ногах. Необходимо учитывать возможность отдачи от инструмента. См. раздел «Эксплуатация».

Ввод в эксплуатацию

При распаковке изделия необходимо удостовериться в отсутствии повреждений, в т.ч. могущих возникнуть при транспортировке, а также проверить полноту комплекта поставки. Категорически запрещается работать с неисправным инструментом.

Перед началом работы следует убедиться, что подошва надлежащим образом установлена и закреплена. Затем следует подключить к инструменту кабель электропитания. После этого кабель электропитания должен быть подключен к заземленной розетке электропитания (220 – 240 В перем., 50/60 Гц).

Для обеспечения максимальной производительности инструмента рекомендуется использовать его совместно с промышленным пылесосом Mirka и изделиями Mirka серии Net Sanding.

Кабель электропитания шлифовальной машины подключается к розетке электропитания, расположенной в передней части пылесоса. Такая схема подключения позволяет использовать функцию автоматического включения пылесоса.

Эксплуатация

- Данный инструмент является ручным. Инструмент может использоваться в любом положении. Примечание. При включении инструмента возможна отдача.
- Удостовериться, что питание устройства отключено. Выбрать подходящий абразивный материал и закрепить его на подошве. Удостовериться, что абразив надлежащим образом отцентрирован относительно подошвы. Для обеспечения оптимальной работы шлифовальной машины рекомендуется использовать подошву Mirka и изделия Mirka серии Net Sanding.
- Процедуры включения и выключения шлифовальной машины, а также изменения скорости вращения подошвы, показаны на рис. 2 и 3.
- Максимальное значение скорости вращения может быть установлено с помощью кнопок grm+ и grm- (см. рис. 3) в диапазоне от 4 000 до 8 000 об/мин.
- Перед началом шлифования необходимо поместить инструмент на обрабатываемую поверхность и лишь затем включить его. По завершении шлифования следует вначале убрать инструмент с обрабатываемой поверхности и лишь затем отключить его. Это позволит избежать образования борозд на обрабатываемой поверхности вследствие чрезмерно высокой скорости вращения абразивного материала.
- Настоятельно рекомендуется использовать данный инструмент совместно с промышленным пылесосом Mirka.

Техническое обслуживание



Перед началом технического обслуживания устройства необходимо отсоединить кабель питания устройства.

Запрещается использовать неоригинальные запчасти.

Замена подошвы

Необходимые инструменты: шестигранный торцовый ключ на 19 мм и крестовая отвертка.

1. Удалить колпачок. Отвинтить винт и снять подошву.
2. Удалить винт.
3. Удалить подошву.
4. Установить новую подошву на шпindel, обеспечив ее надлежащее выравнивание. Завинтить винт подошвы с помощью шестигранного торцевого ключа.
5. Установить на место колпачок.

Замена подошвы и мягкой прокладки

Необходимый инструмент: шлицевая отвертка.

Подошва с липучкой. Заменить согласно указаниями раздела «Замена подошвы».

Гладкая подошва с мягкой прокладкой.

1. Удалить восемь винтов.
2. Удалить мягкую прокладку.
3. Заменить подошву согласно указаниям раздела «Замена подошвы».
4. Установить новую мягкую прокладку.
5. Завинтить восемь винтов.

Замена уплотнения тормоза

1. Снять подошву, как описано выше.
2. Извлечь уплотнение тормоза из его паза.
3. Установить в паз новое уплотнение тормоза.
4. Установить подошву, как описано выше.



Прочее техническое обслуживание

Техническое обслуживание должно осуществляться персоналом, имеющим соответствующую квалификацию. Для обеспечения оптимальной производительности устройства и максимального уровня безопасности при работе с ним его техническое обслуживание должно выполняться в уполномоченном сервисном центре компании Mirka. Несоблюдение данного требования приведет к аннулированию гарантии производителя. Адрес ближайшего уполномоченного сервисного центра компании Mirka можно узнать в отделе послепродажного обслуживания компании или у ее дилера.

Устранение неисправностей

Неисправность	Возможная причина	Способ устранения
Светодиодный индикатор устройства светится попеременно красным и зеленым светом	Напряжение в сети электропитания не соответствует требуемому	Подключить шлифовальную машину к сети электропитания, имеющей необходимое напряжение.
При включении устройства не загорается светодиодный индикатор	Вилки кабеля питания не вставлены надлежащим образом в гнездо шлифовальной машины или в электрическую розетку	Вставить вилки надлежащим образом
Светодиодный индикатор устройства светится красным светом. Скорость вращения подошвы в процессе работы упала до 4 000 об/мин	Перегрев шлифовальной машины. Перегрузка в течение длительного времени	Снизить нагрузку на некоторое время. В результате скорость вращения возрастет до нормального значения
Светодиодный индикатор устройства светится красным светом. Скорость вращения подошвы упала незначительно	Перегрузка в течение короткого времени	Использовать устройство с меньшей нагрузкой. В результате цвет светодиодного индикатора изменится на зеленый
Неадекватное функционирование уплотнения тормоза	Изненошено уплотнение тормоза или поврежден подшипник шпинделя	Проверить и при необходимости заменить уплотнение тормоза или подшипник шпинделя
Вращение устройства остановлено, светодиодный индикатор светится красным светом	Шлифовальная машина переключилась в безопасный режим вследствие перегрева.	Дождаться охлаждения шлифовальной машины.

Утилизация



ОПАСНО!

Указания по утилизации вышедшего из строя оборудования. Утилизируемый механический инструмент необходимо сделать непригодным к эксплуатации, для чего следует отрезать кабель электропитания. Только для стран ЕС. Запрещается утилизировать электрические инструменты вместе с бытовыми отходами. Согласно директивам ЕС 2002/95/EC, 2012/19/EU и 2003/108/EC об утилизации электрического и электронного оборудования, а также соответствующим им законам стран ЕС, электрические инструменты с выработанным ресурсом должны собираться отдельно и отправляться в центр переработки отходов, соответствующий требованиям природоохранных нормативов.

Izjava o skladnosti

<p>Mirka Ltd, 66850 Jeppo, Finska</p> <p>S polno odgovornostjo izjavljamo, da je stenski električni brusilnik z izsredinskim kroženjem Mirka® LEROS 225 mm (9") z 8.000 vrt./min (glejte „Tehnični podatki“ za določen model), na katera se nanaša ta izjava o skladnosti, v skladu z naslednjimi standardi ali drugimi normativnimi dokumenti: EN 62841-1:2014, EN 62841-2-4:2014, EN 55014-1, EN 55014-2, EN 61000-3-2:2014, EN 61000-3-3:2013, v skladu s predpisi 2006/42/EC, 2014/30/EU, 2011/65/EU.</p>		
<p>Jeppo 31. 03. 2017</p> <p>Kraj in datum izdaje</p>	<p>MIRKA</p> <p>Podjetje</p>	<p></p> <p>Stefan Sjöberg, izvršni direktor</p>
<p>Navodila za uporabo vključujejo:</p> <p>Pogled v razstavljenem stanju, Seznam delov, Izjava o skladnosti, Pomembno, Opozorilo, Pozor, Dodatna varnostna opozorila, Tabela tehničnih podatkov, Podatki o hrup in tresljajih, Pravilna uporaba orodja, Delovne postaje, Kako začeti z uporabo, Navodila za uporabo, Vzdrževanje, Zamenjava podložne blazinice, Zamenjava podložne blazinice in vmesnika, Zamenjava zavornega tesnila, Dodatni servis, Navodila za odpravljanje težav, Podatki o odlaganju.</p>	<p>Proizvajalec /dobavitelj</p> <p>Mirka Ltd 66850 Jeppo, Finska Tel.: +358 20 760 2111 Faks: +358 20 760 2290 www.mirka.com</p>	<p></p>

Prevod izvirnih navodil. Pridržujemo si pravico do spremembe teh navodil brez predhodnega obvestila.

Pomembno

Pred namestitvijo, uporabo ali vzdrževanjem tega orodja natančno preberite ta varnostna navodila in navodila za uporabo. Shranite ta navodila na varnem in dostopnem mestu.

Obvezna osebna varnostna oprema



Preberite navodila
za uporabo



Uporabljajte
zaščitna očala



Uporabljajte
zaščito za ušesa



Uporabljajte
zaščitne rokavice



Uporabljajte
zaščito za obraz



Opozorilo: Potencialno nevarne razmere, ki lahko povzročijo smrt ali resne poškodbe in/ali materialno škodo.

Pozor: Potencialno nevarne razmere, ki lahko povzročijo manjše poškodbe in/ali materialno škodo.

Preberite in upoštevajte

- Okvirna direktiva o varnosti in zdravju pri delu, del 1910, OSHA 2206, na voljo pri:
Superintendent of Documents; Government Printing Office; Washington DC 20402
- Državni in lokalni predpisi

OPOZORILO

- Med uporabo orodja vedno nosite obvezno osebno varnostno opremo v skladu z navodili proizvajalca in lokalnimi/nacionalnimi standardi.
- Električno varnost orodja zagotavljajo samo originalne Mirkine podložne blazinice.
- Ne uporabljajte električnega orodja, če ste utrujeni ali pod vplivom drog, alkohola ali zdravil.
- Preberite varnostni list (Materials Safety Data Sheet - MSDS) za delovno površino.
- Uporabite orodje s funkcijo odsesavanja prahu. Ustrezna enota za odsesavanje prahu enota zmanjša emisije nevarnih prahov.
- Ne segajte predaleč. Upravljalca mora vedno stati na varnem mestu z močnim oprijemom in stabilno oporo na trdnih tleh.
- Ne nosite ohlapnih oblačil ali nakita. Pazite, da se z lasmi, oblačili in rokavicami ne približujete premikajočim se delom. Ohlapne obleke, nakit ali dolgi lasje se lahko zataknejo v premikajoče se dele.
- Če občutite fizično nelagodje v rokah/zapestju, prenehajte z delom in poiščite zdravniško pomoč. Do poškodb rok, zapestja in ramen lahko pride zaradi ponavljajočega dela, gibov in prekomerne izpostavljenosti tresljajem.
- Ne uporabljajte električnega orodja v eksplozivno ogroženih okoljih, kot je na primer v bližini vnetljivih tekočin, plinov in prahu. Električna orodja ustvarjajo iskre, ki lahko povzročijo vžig prahu ali plinov.

POZOR

- Pred priključitvijo naprave na vir napajanja odstranite ključ blazinice.
- Vzdržujte delovni prostor čist in dobro osvetljen.
- Pred zamenjavo brusilnega sredstva izključite vir napajanja. Prepričajte se, da je brusilno sredstvo popolnoma usrediščeno in čvrsto pritrjeno na hrbtni strani podložne blazinice.
- Otroci in drugi ljudje se ne smejo zadrževati v bližini orodja med njegovim delovanjem. Zaradi motenj lahko izgubite nadzor.
- Vedno pazite na varnost pri delu. Nikoli ne prenašajte, shranjujte ali pustite orodje, ki je priključeno na vir napajanja, brez nadzora.
- Med uporabo se z rokami ne dotikajte vrteče se blazinice.
- Brez ustreznih zaščitnih ukrepov za zaščito vseh oseb ali predmetov ne dovolite, da orodje deluje s številom vrtljajev prostega teka, če se brusilno sredstvo ali podložna blazinica slučajno odklopi.
- Ne uporabljajte v mokrih razmerah.

Dodatna varnostna opozorila

- Pred uporabo tega orodja preberite vsa navodila. Vsi upravljalci morajo biti popolnoma usposobljeni za pravilno in varno uporabo tega orodja.
- Po namestitvi podložne blazinice vedno ponovno pritrдите pokrovček.
- Vsa vzdrževalna dela mora opraviti usposobljeno osebje. Za servisiranje se obrnite na pooblaščen servisni center podjetja Mirka.
- Vedno uporabite orodja z napravo na diferenčni tok (RCD) z ocenjenim diferenčnim tokom 30 mA ali manj.
- Omrežna vtičnica in konektor so spojniki aparatov, ki niso v skladu s standardom IEC. Uporabljajte samo originalni Mirkin napajalni kabel. Mirkin napajalni kabel lahko kupite pri vašem pooblaščenem prodajalcu podjetja Mirka.
- Redno preverjajte obrabo naprave, podložne blazinice, napajalnega kabla in nastavkov.
- Redno čistite in menjajte zbiralno vrečo naprave za odsesavanje prahu. Prah je lahko zelo vnetljiv. Čiščenje ali zamenjava vrečke zagotavlja tudi optimalno delovanje.
- Vedno preverite, da specifikacije električnega orodja ustrezajo viru napajanja (V, Hz).
- Bodite pozorni, da giblivi deli orodja ne ujamejo obleke, kravate, las, čistilne krpe itd.
- Če se zdi, da naprava ne deluje pravilno, nemudoma prenehajte z uporabo in se dogovorite za servis in popravilo.

Tehnični podatki

Mirka® LEROS	950CV
Moč	350 W
Napetost električnega omrežja	220–240 V AC
Hitrost	4.000–8.000 št. vrt./min
Nihajni krog	5,0 mm (3/16")
Velikost podložne blazinice	Ø 225 mm (9")
Teža	3,5 kg (7,72 lbs)
Stopnja zaščite	I

Podatki o hrup in tresljajih

Izmerjene vrednosti so določene v skladu s standardom EN 62841-1.

Mirka® LEROS	950CV
Raven zvočnega tlaka (L_{pA})	84,3 dB(A)
Raven zvočne moči (L_{wA})	95,3 dB(A)
Merilna negotovost zvoka K	3,0 dB
Vrednost emisije tresljajev a_h *	< 2,5 m/s^2
Negotovost emisij tresljajev K*	1,5 m/s^2

Pridružujemo si pravico do spremembe specifikacij brez predhodnega obvestila. Ponudba modela se lahko razlikuje glede na trg.

* V tabeli navedene vrednosti so določene v laboratorijskih preizkusih v skladu z navedenimi pravilnik in standardi ter ne zadostujejo za oceno tveganja. Izmerjene vrednosti na določenem delovnem mestu so lahko višje od navedenih vrednosti. Vrednosti dejanske izpostavljenosti in stopnja tveganja ali škode za posameznika se razlikujejo za vsako posamezno situacijo in so odvisni od okolice, načina upravljanja strojev, obdelave določenega materiala, zasnove delovne postaje ter čas izpostavljenosti in fizično pripravljenost uporabnika. Podjetje Mirka Ltd ne prevzema nikakršne odgovornosti za posledice uporabe navedenih vrednosti namesto vrednosti dejanske izpostavljenosti za nobeno individualno oceno tveganja.

Dodatne informacije o varnosti in zdravju pri delu lahko dobite na naslednjih spletnih mestih:
<https://osha.europa.eu/en> (Evropa) ali <http://www.osha.gov> (ZDA)

Pravilna uporaba orodja

Ta brusilnik je zasnovan za brušenje ometov, barve, lesa, plastike itd., z brusilnimi sredstvi za ta namen. Brez posvetovanja s proizvajalcem ali pooblaščenim dobaviteljem brusilnika ne uporabljajte za druge namene, ki niso določeni. Ne uporabljajte podložnih blazinic z delovno hitrostjo nižja od 8.000 št. vrt./min prostega teka. Hladilni zračniki na orodju morajo biti čisti in brez ovir, da zagotavljajo kroženje zraka. Popravila ali vzdrževalna dela, pri katerih je treba odpreti orodje, lahko izvaja samo pooblaščen servisni center.

Delovne postaje

Orodje deluje kot ročno orodje. Vedno je priporočljivo, da orodje uporabljate, ko stojite na trdnih tleh. Lahko je v katerem koli položaju, vendar mora biti upravljalček pred takšno uporabo na varnem položaju z dobrim oprijemom in oporo za noge ter mora upoštevati, da lahko pride do sunka brusilnika. Glejte poglavje "Navodila za uporabo".

Kako začeti z uporabo

Pri razpakiranju orodja preverite, da je nedotaknjeno, popolno in ni bilo poškodovano med transportom. Nikoli ne uporabite poškodovane naprave.

Pred uporabo se prepričajte, da je podložna blazinica pravilno nameščena in privita. Priklopite napajalni kabel na brusilnik. Priklopite napajalni kabel na ozemljeno vtičnico (220–240 VAC, 50/60 Hz).

Če želite, da deluje orodje z največjo zmogljivostjo, priporočamo uporabo Mirkine naprave za odsesavanje prahu in Mirkine mrežaste izdelke za brušenje.

Napajalni kabel iz brusilnika je priklopljen na električno omrežje na sprednji strani naprave za odsesavanje prahu. Če napajalni kabel brusilnika priključite na izhod naprave za odsesavanje prahu, lahko uporabite funkcijo samodejnega zagona naprave za odsesavanje prahu.

Navodila za uporabo

- Orodje deluje kot ročno orodje. Orodje lahko uporabljate v katerem koli položaju. Opomba! Ob zagonu lahko pride do sunka brusilnika.
- Preverite, da je brusilnik izklopljen. Izberite ustrezno brusilno sredstvo in ga pritrdite na podložno blazinico. Prepričajte se, da je brusilno sredstvo usrediščeno na podložni blazinici. Za optimalno delovanje priporočamo uporaba Mirkine podložne blazinice in mrežnega izdelka za brušenje.
- Vkllop, spreminjanje hitrosti in izklop brusilnika so opisani na sliki 2 in 3.
- Največje št. vrt./min lahko nastavite s pritiskom na tipki za povečanje št. vrt./min (+) ali znižanje št. vrt./min (–), slika 3. Število vrtljajev lahko nastavite od 4.000 do 8.000 vrt./min.
- Pri brušenju orodje vedno postavite na delovno površino pred vklopom orodja. Pred zaustavitvijo orodja ga vedno umaknite z delovne površine. Tako ne bo prišlo do izdolbenja delovne površine zaradi prekomerne hitrosti brusilnega sredstva.
- Zelo priporočljivo je, da se orodje uporablja skupaj z Mirkino napravo za odsesavanje prahu.

Vzdrževanje



Pred vzdrževalnimi deli vedno izključite napajanje.
Uporabljajte samo originalne Mirkine nadomestne dele.

Zamenjava podložne blazinice

Potrebno orodje: Inbus ključ 19 mm in križni izvijač.

1. Odstranite pokrovček. Odvijte vijak, da odstranite podložno blazinico.
2. Odstranite vijak.
3. Odstranite staro blazinico.
4. Novo podložno blazinico pritrdite na vreteno (pravilno poravnano) in privijte vijak blazinice z inbus ključem.
5. Pritrdite pokrovček.

Zamenjava podložne blazinice in vmesnika

Potrebno orodje: Ploščat izvijač.

Blazinica z ročajem: Zamenjajte po navodilih v poglavju za zamenjavo podložne blazinice.

Barvna blazinica z vmesnikom:

1. Odstranite vijake (8 kosov).
2. Odstranite vmesnik.
3. Odstranjevanje in pritrditev podložne blazinice. Oglejte si zgornje poglavje „Zamenjava podložne blazinice“.
4. Namestite nov vmesnik.
5. Znova pritrdite vijake (8 kosov).

Zamenjava zavornega tesnila

1. Odstranite podložno blazinico, kot je opisano zgoraj.
2. Izvlecite staro zavorno tesnilo iz utora.
3. Vstavite novo zavorno tesnilo v utor.
4. Znova namestite podložno blazinico, kot je opisano zgoraj.



Dodatni servis

Servisiranje mora vedno izvesti usposobljeno osebje. Če želite ohraniti veljavnost garancije za orodje in zagotoviti njegovo optimalno varnost in zmogljivost, mora servis izvesti Mirkin pooblaščen servisni center. Za lokalni Mirkin pooblaščen servisni center se obrnite na Mirkino službo za pomoč strankami ali Mirkinega pooblaščenega prodajalca.

Navodila za odpravljanje težav

Težava	Možen vzrok	Rešitev
Večnamenski indikator LED utripa rdeče in zeleno.	Priključen je v omrežno vtičnico z napačno napetost.	Brusilnik priključite v omrežno vtičnico, ki ustreza nazivni napetosti orodja.
Večnamenski indikator LED se ne prižge ob vklopu.	Napajalni kabel ni pravilno priključen v brusilnik ali omrežno vtičnico.	Priključite ga pravilno.
Večnamenski indikator LED sveti rdeče in brusilnik se med brušenjem upočasni na 4.000 vrt./min.	Temperatura v brusilniku je previsoka. Prezahtevna dolgotrajna obremenitev.	Za nekaj časa zmanjšajte obremenitev na brusilnik in brusilnik bo znova pospešil delovanje.
Večnamenski indikator LED sveti rdeče in št. vrt./min je nekoliko zmanjšano.	Prezahtevna kratkotrajna obremenitev.	Uporabite lažjo obremenitev in večnamenski indikator LED bo samodejno pričel svetiti zeleno.
Zavorno tesnilo ne deluje.	Obrabljeno zavorno tesnilo ali poškodovan ležaj vretena.	Preverite in po potrebi zamenjajte zavorno tesnilo ali ležaj vretena.
Brusilnik je prenehal delovati in večnamenski indikator LED sveti rdeče.	Orodje je v varnem načinu delovanja zaradi visoke temperature.	Počakajte, da se orodje ohladi.

Podatki o odlaganju



NEVARNOST

Navodila za odlaganje starih naprav. Odstranite odvečna električna orodja, ki niso uporabna, če odstranite napajalni kabel. Samo za države EU: Električnih orodij ne smete zavreči med gospodinjstvo odpadke. V skladu z evropskimi direktivami 2002/95/ES, 2012/19/EU in 2003/108/ES o odpadni električni in elektronski opremi in njihovim izvajanjem v skladu z veljavno nacionalno zakonodajo, je treba električna orodja z doseženo življenjsko dobo zbirati ločeno in jih odstraniti v okolju prijazen obrat za ponovno uporabo.

Izjava o usklađenosti

<p>Mirka Ltd, 66850 Jeppo, Finska prema sopstvenoj odgovornosti izjavljujemo da je proizvod Mirka® LEROS 225 mm (9") električna orbitalna brusilica dvostrukog dejstva brzine 8000 o/min (pogledajte tabelu „Tehnički podaci“ za odgovarajući model) na koji se ova izjava odnosi usklađen sa sledećim standardima ili drugim normativnim dokumentima: EN 62841-1:2014, EN 62841-2-4:2014, EN 55014-1, EN 55014-2, EN 61000-3-2:2014, EN 61000-3-3:2013, u skladu s propisima 2006/42/EZ, 2014/30/EU, 2011/65/EU.</p>		
<p>Jeppo 31.03.2017.</p> <p>Mesto i datum izdavanja</p>	<p>MIRKA</p> <p>Kompanija</p>	 <p>Stefan Sjöberg, generalni direktor</p>
<p>Uputstva za rad obuhvataju sledeće: Crtež rasklopljenog uređaja, lista delova, izjava o usklađenosti, važno upozorenje, oprez, dodatna bezbednosna upozorenja, tabela sa tehničkim podacima, informacije o buci i vibracijama, pravilna upotreba alatke, radne stanice, kako početi, uputstva za rad, održavanje, zamena potporne podloge, zamena potporne podloge i umetka, zamena zaptivke kočnice, dodatno servisiranje, vodič za otklanjanje problema, informacije o odlaganju.</p>	<p>Proizvođač/dobavljač Mirka Ltd 66850 Jeppo, Finska Tel. +358 20 760 2111 Faks +358 20 760 2290 www.mirka.com</p>	

Prevod originalnih uputstava. Zadržavamo pravo na izmene ovog dokumenta bez prethodnog obaveštenja.

Važno

Pažljivo pročitajte ova bezbednosna uputstva i uputstva za rad pre postavljanja, rada ili održavanja ove alatke. Čuvajte ova uputstva na bezbednom i lako dostupnom mestu.

Neophodna lična zaštitna oprema



Pročitajte uputstvo
za rukovaoca



Nosite zaštitne
naočare



Nosite zaštitu
za uši



Nosite zaštitne
rukavice



Nosite masku
za lice



Upozorenje: Potencijalno opasna situacija koja može da dovede do smrtnog ishoda ili ozbiljne povrede i/ili oštećenja imovine.

Oprez: Potencijalno opasna situacija koja može da dovede do manje ili srednje ozbiljne povrede i/ili oštećenja imovine.

Pročitajte i primenite

- Opšti industrijski propisi za bezbednost i zdravlje, deo 1910, OSHA 2206, izdavač: Superintendent of Documents; Government Printing Office; Washington DC 20402
- Državni i lokalni propisi

UPOZORENJE

- Tokom upotrebe ove alatke uvek nosite propisanu ličnu zaštitnu opremu u skladu sa uputstvima proizvođača i lokalnim/nacionalnim standardima.
- Električna bezbednost alatke je osigurana samo ako koristite originalne Mirka potporne podloge.
- Nemojte da koristite električnu alatku dok ste umorni ili pod uticajem droga, alkohola ili lekova.
- Pročitajte bezbednosni list materijala (MSDS) u vezi sa radnom površinom.
- Alatku koristite sa sistemom za izbacivanje prašine. Odgovarajuća jedinica za izbacivanje prašine smanjuje količinu opasne prašine.
- Nemojte da se previše istežete. Rukovalac mora uvek da stoji u bezbednom položaju, uz čvrst stisak i stajanje na tvrdjoi podlozi.
- Nemojte da nosite komotnu odeću niti nakit. Kosu, odeću i rukavice držite dalje od pokretnih delova. Pokretni delovi mogu da uhvate komotnu odeću, nakit ili dugačku kosu.
- Ako dođe do bilo kakve fizičke nelagodnosti u ruci/zglobu, prestanite sa radom i potražite pomoć lekara. Radnje koje se ponavljaju, pokreti i prekomerno izlaganje vibracijama mogu da dovedu do povrede šake, zgloba ili ruke.
- Nemojte da koristite električne alatke u okruženjima u kojima postoji opasnost od eksplozije, na primer u prisustvu zapaljivih tečnosti, gasova ili prašine. Električne alatke stvaraju varnice koje mogu da zapale prašinu ili isparenja.

OPREZ

- Uklonite ključ za podlogu pre nego što povežete alatku na izvor napajanja.
- Radni prostor održavajte čistim i dobro osvetljenim.
- Uvek isključite napajanje pre zamene brusnog papira. Proverite da li je brusni papir savršeno centriran i pričvršćen za potpurnu podlogu.
- Decu i prisutna lica držite na udaljenosti dok koristite električnu alatku. Ometanja mogu da dovedu do gubitka kontrole.
- Uvek vodite računa o bezbednosti na radnom mestu. Nikada nemojte da nosite, odlažete niti da ostavljate alatku bez nadzora dok je povezana na izvor napajanja.
- Ruke držite dalje od rotirajuće podloge tokom upotrebe.
- Ne dozvolite da alatka radi u punoj brzini bez opterećenja ako niste preduzeli mere predostrožnosti kako biste zaštitili sve osobe ili predmete od ispadanja brusnog papira ili potporne podloge.
- Nemojte koristiti u vlažnom okruženju.

Dodatna bezbednosna upozorenja

- Pročitajte sva uputstva pre korišćenja ove alatke. Svi rukovaoci moraju da prođu kompletnu obuku u vezi sa pravilnom, bezbednom upotrebom za ovu alatku.
- Uvek ponovo postavite poklopac nakon postavljanja potporne podloge.
- Sve održavanje mora da obavlja obučeno osoblje. Ako je potrebno servisiranje, obratite se ovlašćenom servisnom centru kompanije Mirka!
- Uvek koristite alatke sa zaštitnim uređajem diferencijalne struje (RCD) sa nazivnom diferencijalnom strujom od 30 mA ili manje.
- Utičnica i priključak napajanja predstavljaju spojnice koje nisu IEC aparati. Koristite isključivo Mirka napojni kabl. Mirka napojni kabl možete kupiti od distributera kompanije Mirka.
- Redovno proveravajte alatku, potpurnu podlogu, kabl za napajanje i spojeve na znakove habanja.
- Redovno čistite ili menjajte kesu za skupljanje prašine u sistemu za izbacivanje prašine. Prašina može da bude vrlo zapaljiva. Čišćenje ili zamena kese obezbeđuje optimalne performanse.
- Uvek proverite da li specifikacije električne alatke odgovaraju izvoru napajanja (V, Hz).
- Budite pažljivi da biste sprečili da pokretni delovi alatke zahvate odeću, vezice, kosu, krpe za čišćenje itd.
- Ako alatka počne neispravno da radi, odmah prestanite da je koristite i organizujte servisiranje i popravku.

Tehnički podaci

Mirka® LEROS	950CV
Snaga	350 W
Mrežni napon	220–240 V AC
Brzina	4000–8000 o/min
Krug	5,0 mm (3/16")
Veličina potporne podloge	Ø 225 mm (9")
Težina	3,5 kg (7,72 lbs)
Stepen zaštite	I

Informacije o buci i vibracijama

Vrednosti su merene prema EN 62841-1.

Mirka® LEROS	950CV
Nivo zvučnog pritiska (L_{pA})	84,3 dB(A)
Nivo zvučnog pritiska (L_{wA})	95,3 dB(A)
Nepreciznost merenja zvuka K	3,0 dB
Vrednost emisije vibracija a_h^*	< 2,5 m/s^2
Nepreciznost emisije vibracija K*	1,5 m/s^2

Zadržavamo pravo na izmene specifikacija bez prethodnog obaveštenja. Asortiman modela može varirati u zavisnosti od tržišta.

* Vrednosti navedene u tabeli predstavljaju vrednosti laboratorijskih ispitivanja u skladu sa navedenim zakonima i standardima i nisu dovoljne za procenu rizika. Vrednosti izmerene na određenom radnom mestu mogu da budu više od objavljenih vrednosti. Stvarne vrednosti izloženosti i količina rizika ili štete koju pojedinac može da iskusi, jedinstvene su za svaku situaciju i zavise od okruženja, načina na koji pojedinac rukuje mašinom, određenog materijala koji se obrađuje, konstrukcije radne stanice, kao i vremena izloženosti i fizičke kondicije korisnika. Kompanija Mirka Ltd ne prihvata odgovornost za posledice koje mogu nastati korišćenjem objavljenih vrednosti umesto stvarnih vrednosti izloženosti za bilo koju individualnu procenu rizika.

Ostale informacije o bezbednosti i zaštiti zdravlja na radnom mestu možete da pronađete na sledećim veb-lokacijama: <https://osha.europa.eu/en> (Evropa) ili <http://www.osha.gov> (SAD)

Pravilna upotreba alatke

Ova brusilica je namenjena za brušenje gipsa, farbe, drva, plastike itd. pomoću brusnih papira namenjenih za tu svrhu. Nemojte da koristite ovu brusilicu ni za jednu drugu namenu, sem navedene, ako se niste prvo posavetovali sa proizvođačem ili njegovim ovlašćenim zastupnikom. Nemojte da koristite potporne podloge koje imaju radnu brzinu manju od 8000 o/min brzine bez opterećenja. Ventilacioni otvori za hlađenje na alatki u svakom trenutku moraju biti čisti i slobodni kako bi se osiguralo kruženje vazduha. Svi radovi na održavanju ili popravci za koje je neophodno otvaranje alatke sme da obavlja isključivo ovlašćeni servisni centar.

Radne stanice

Alatka je namenjena da se koristi kao ručna alatka. Preporučuje se da alatku koristite samo kada stojite na čvrstom tlu. Alatka može da se koristi u svakom položaju, ali pre svake takve upotrebe rukovalac mora da zauzme bezbedan položaj, da čvrsto drži brusilicu i stabilno stoji. On mora biti svestan da može doći do neželjene reakcije brusilice usled obrtnog momenta. Pogledajte odeljak „Uputstva za rad“.

Kako početi

Prilikom otpakivanja alatke proverite da li je čitava, kompletna i da nije oštećena tokom transporta. Nikada nemojte da koristite oštećenu alatku.

Pre upotrebe proverite da li je potporna podloga pravilno postavljena i zategnuta. Povežite kabl za napajanje i brusilicu. Povežite kabl za napajanje i utičnicu sa uzemljenjem (220–240 V AC, 50/60 Hz).

Kako biste izvukli maksimalne performanse ove alatke preporučuje se da je koristite zajedno sa sistemom za izbacivanje prašine Mirka i Mirka Net proizvodima za brušenje.

Kabl za napajanje brusilice se povezuje na izvor mrežnog napona na prednjoj strani sistema za izbacivanje prašine. Kada je kabl za napajanje brusilice povezan na utičnicu sistema za izbacivanje prašine, moguće je koristiti funkciju automatskog pokretanja na sistemu za izbacivanje prašine.

Uputstva za rad

- Alatka je namenjena da se koristi kao ručna alatka. Alatka može da se koristi u svakom položaju. Napomena! Može doći do neželjene reakcije brusilice usled obrtnog momenta.
- Osigurajte da brusilica bude isključena. Izaberite odgovarajući brusni papir i pričvrstite ga za potpornu podlogu. Proverite da li je brusni papir centriran na potpornoj podlozi. Za najbolje performanse preporučujemo Mirka potpornu podlogu i Mirka Net proizvode za brušenje.
- Uključivanje, promena brzine i zaustavljanje brusilice su opisani na slikama 2 i 3.
- Maksimalni broj obrtaja u minutu možete da podesite pritiskom na tastere RPM+ i RPM–, prikazane na slici 3. Broj obrtaja u minutu možete da podesite u opsegu od 4000 do 8000 o/min.
- Prilikom brušenja, alatku uvek prvo postavite na radnu površinu pre nego što je pokrenete. Pre zaustavljanja, alatku uvek odmaknite od radne površine. Tako ćete sprečiti stvaranje žlebova na radnoj površini usled prevelike brzine brusnog papira.
- Strogo se preporučuje da alatku koristite zajedno sa sistemom za izbacivanje prašine Mirka.

Održavanje



Uvek isključite iz napajanja pre obavljanja održavanja!
Koristite isključivo originalne Mirka rezervne delove!

Zamena potporne podloge

Potrebni alat: Šestougao ni ključ od 19 mm i krstasti odvijač.

1. Uklonite poklopac. Olabavite zavrtnaj da biste uklonili potpornu podlogu.
2. Uklonite zavrtnaj.
3. Uklonite staru podlogu.
4. Spojite novu potpornu podlogu na vreteno (pravilno poravnato) i pritegnite zavrtnaj podloge sa zavrtnjem za podešavanje.
5. Postavite poklopac.

Zamena potporne podloge i umetka

Potrebni alat: Pljosnati odvijač.

Podloga sa otvorima: Zamenite na način koji je opisan u odeljku zamene potporne podloge.

Ravna podloga sa umetkom:

1. Uklonite zavrtnje (8 komada).
2. Uklonite umetak.
3. Uklanjanje i postavljanje potporne podloge. Pogledajte gorenavedeni odeljak „Zamena potporne podloge“.
4. Uklonite novi umetak.
5. Ponovo postavite zavrtnje (8 komada).

Zamena zaptivke kočnice

1. Uklonite potpurnu podlogu na način opisan iznad.
2. Izvucite staru zaptivku kočnice iz ležišta.
3. Postavite novu zaptivku kočnice u ležište.
4. Ponovo postavite potpurnu podlogu na način opisan iznad.



Dodatno servisiranje

Servisiranje uvek mora da obavlja obučeno osoblje. Da biste garanciju na alatku održali važećom i obezbedili optimalnu bezbednost i performanse alatke, servisiranje mora da obavlja ovlašćeni servisni centar kompanije Mirka. Da biste pronašli lokalni ovlašćeni servisni centar kompanije Mirka, obratite se službi za korisničku podršku kompanije Mirka ili Mirka distributeru.

Vodič za otklanjanje problema

Simptom	Mogući uzrok	Rešenje
Višenamenski LED indikator treperi crveno i zeleno.	Povezan je na mrežnu utičnicu sa pogrešnim naponom.	Povežite brusilicu na mrežnu utičnicu koja odgovara nominalnom naponu alatke.
Višenamenski LED indikator ne svetli kada se brusilica uključi.	Kabl za napajanje nije pravilno priključen na brusilicu ili utičnicu električne mreže.	Priključite ga pravilno.
Prilikom brušenja, višenamenski LED indikator svetli crveno, a brzina brusilice se smanjuje na 4000 o/min.	Temperatura unutar brusilice je prevelika. Preveliko dugotrajno opterećenje.	Smanjite opterećenje brusilice na neko vreme i ona će se ponovo ubrzati.
Višenamenski LED indikator svetli crveno, a broj obrtaja je neznatno smanjen.	Preveliko kratkotrajno opterećenje.	Smanjite opterećenje i višenamenski LED indikator će automatski postati zelen.
Zaptivka kočnice ne radi.	Istrošena zaptivka kočnice ili oštećen ležaj vretena.	Pregledajte i, ako je potrebno, zamenite zaptivku kočnice ili ležaj vretena.
Brusilica se zaustavila i višenamenski LED indikator svetli crveno.	Alat je u bezbednom režimu zbog visoke temperature.	Sačekajte dok se alatka ne ohladi.

Informacije o odlaganju



OPASNOST

Informacije o odlaganju za stari uređaj. Nepotrebne alatke učinite nefunkcionalnim tako što ćete ukloniti kabl za napajanje. Samo za države EU: Ne odlazite električne alatke zajedno s kućnim otpadom. U skladu s direktivama EU 2002/95/EZ, 2012/19/EU i 2003/108/EZ o odlaganju električne i elektronske opreme i njihovoj primeni u skladu sa nacionalnim zakonima, električne alatke čiji je vek trajanja prošao moraju se prikupljati zasebno i odneti u ekološki kompatibilnu ustanovu za recikliranje.

Försäkran om överensstämmelse

<p>Mirka Ltd, 66850 Jeppo, Finland försäkrar härmed att produkten Mirka® LEROS 225 mm (9") 8 000 rpm oscillerande elslipmaskin (se tabellen "Tekniska data" för respektive modell), för vilken denna försäkran gäller, överensstämmer med följande standarder eller andra normativa dokument: EN 62841-1:2014, EN 62841-2-4:2014, EN 55014-1, EN 55014-2, EN 61000-3-2:2014, EN 61000-3-3:2013, i enlighet med förordningarna 2006/42/EG, 2014/30/EU, 2011/65/EU.</p>		
<p>Jeppo 2017-03-31</p> <p>Plats och datum för utfärdande</p>	 <p>Bolag</p>	 <p>Stefan Sjöberg, VD</p>
<p>Bruksanvisningen omfattar: Sprängskiss, Komponentlista, Försäkran om överensstämmelse, Viktigt, Varning, Observera, Extra säkerhetsföreskrifter, Tekniska data, Buller och vibrationer, Rätt användning av verktyget, Arbetsstationer, Börja använda verktyget, Bruksanvisning, Underhåll, Byte av underlagsplatta, Byte av underlagsplatta och interface, Byte av bromstätning, Ytterligare service, Felsökningsguide, Återvinning.</p>	<p>Tillverkare/leverantör Mirka Ltd 66850 Jeppo, Finland Tel. +358 20 760 2111 Fax +358 20 760 2290 www.mirka.com</p>	

Översättning av originalinstruktionerna. Vi förbehåller oss rätten att göra ändringar i denna bruksanvisning utan föregående meddelande.

Viktigt

Läs dessa säkerhets- och användarinstruktioner noggrant före installation, användning eller underhåll av verktyget. Förvara instruktionerna på ett säkert, men lätt åtkomligt, ställe.

Erforderlig personlig skyddsutrustning



Läs
bruksanvisningen



Använd
skyddsglasögon



Använd
hörselskydd



Använd
skyddshandskar



Använd
andningsmask



Varning: Potentiellt farlig situation som kan leda till allvarliga personskador eller dödsfall och/eller egendomsskador.

Observera: Potentiellt farlig situation som kan leda till lindriga eller måttliga personskador och/eller egendomsskador.

Läs igenom och följ

- General Industry Safety & Health Regulations, Part 1910, OSHA 2206, kan beställas via: Superintendent of Documents; Government Printing Office; Washington DC 20402, USA
- Nationella och lokala bestämmelser

VARNING

- Använd alltid erforderlig säkerhetsutrustning i enlighet med tillverkarens instruktioner och lokala/nationella bestämmelser.
- Verktygets elsäkerhet kan endast garanteras vid användning av Mirka underlagsplattor i originalutförande.
- Använd aldrig elverktyg när du är trött eller påverkad av droger, alkohol eller läkemedel.
- Läs igenom materialsäkerhetsdatabladet för den aktuella arbetsytan.
- Använd verktyget med dammsug. Passande dammsug minskar antalet farliga dammpartiklar.
- Sträck dig inte för långt. Användaren måste alltid stå i en säker position på ett stadigt underlag med ett fast grepp om verktyget.
- Använd inte löst sittande kläder eller smycken. Håll hår, kläder och handskar på säkert avstånd från rörliga delar. Löst sittande kläder, smycken eller långt hår kan fastna i verktygets rörliga delar.
- Om dina händer/handleder domnar eller gör ont, sluta använda verktyget och uppsök läkare. Repetitiva arbetsställningar och rörelser samt överexponering för vibrationer kan orsaka skador på händer, handleder och armar.
- Använd inte elverktyg i explosiva miljöer där det förekommer brandfarliga vätskor, gaser eller dammpartiklar. Elverktyg genererar gnistor som kan antända damm eller ångor.

OBSERVERA

- Ta bort skruvnyckeln innan du sätter i vägguttaget.
- Se till att arbetsområdet är rent och har tillräcklig belysning.
- Dra alltid ut strömkabeln innan du byter slipmaterial. Se till att slipmaterialet är centrerat och sitter fast ordentligt på underlagsplattan.
- Håll barn och åskådare på säkert avstånd vid användning av elverktyg. Distractioner kan få dig att tappa kontrollen.
- Tänk alltid på arbets säkerheten. Verktyget får aldrig bäras, förvaras eller lämnas utan uppsikt med strömkabeln ansluten.
- Håll händerna borta från den roterande underlagsplattan vid användning.
- Låt inte verktyget köra fritt utan att vidta säkerhetsåtgärder för att skydda personer eller föremål från skador orsakade av att slipmaterialet eller underlagsplattan lossnar.
- Använd inte under våta förhållanden.

Extra säkerhetsföreskrifter

- Läs igenom alla instruktioner före användning av verktyget. Alla användare måste kunna använda verktyget och vara medvetna om säkerhetsföreskrifterna.
- Sätt alltid tillbaka täckhatten igen när du har installerat underlagsplattan.
- Alla underhållsarbeten måste utföras av utbildad personal. För service, kontakta ett auktoriserat Mirka servicecenter!
- Se alltid till att det finns en jordfelsbrytare med en märkutlösningssström på högst 30 mA installerad.
- Kontaktdonen för anslutning av strömkabel är inte enligt IEC-standard. Endast originalströmkablar från Mirka får användas. Dessa strömkablar finns att köpa hos din Mirka-återförsäljare.
- Kontrollera regelbundet verktyg, underlagsplatta, strömkabel och anslutningar med avseende på slitage.
- Dammsugets uppsamlingspåse ska tömmas eller bytas ut regelbundet. Damm kan vara extremt brandfarligt. Tömning eller byte av påsen garanterar dessutom en optimal prestanda.
- Se alltid till att elnätet motsvarar specifikationerna på elverktyget (V, Hz).
- Se till att inte kläder, slipsar, hår, trasor etc. trasslar in sig i verktygets rörliga delar.
- Om verktyget inte fungerar som det ska, stäng genast av det och lämna in det på service eller reparation.

Tekniska data

Mirka® LEROS	950CV
Effekt	350 W
Nätspänning	220–240 VAC
Hastighet	4 000–8 000 varv/min.
Oscillering	5,0 mm (3/16")
Underlagsplattans storlek	Ø 225 mm (9")
Vikt	3,5 kg (7,72 lbs)
Skyddsklass	I

Buller och vibrationer

Värdena är uppmätta enligt EN 62841-1.

Mirka® LEROS	950CV
Ljudtrycksnivå (L_{pA})	84,3 dB(A)
Ljudeffektnivå (L_{wA})	95,3 dB(A)
Buller mättolerans (K-faktor)	3,0 dB
Vibrationsvärde a_n^*	< 2,5 m/s^2
Vibrationer mättolerans (K-faktor)*	1,5 m/s^2

Specifikationerna kan komma att ändras utan föregående meddelande. Modellutbudet kan variera mellan olika marknader.

*Värdena som anges i tabellen har uppmätts vid laboratorietester i enlighet med angivna koder och standarder och bör inte användas för riskbedömning. Värden som mäts på enskilda arbetsplatser kan vara högre än de angivna värdena ovan. De faktiska exponeringsvärdena och skaderiskerna som en enskild användare utsätts för är unika och beror på hur personen arbetar, arbetsmaterialet och utformningen av arbetsplatsen, liksom på exponeringstiden och användarens fysiska tillstånd. Mirka Ltd ansvarar inte för konsekvenser av att de angivna värdena används i stället för de faktiska exponeringsvärdena vid en enskild riskbedömning.

Ytterligare information om arbetshälsa och arbetssäkerhet finns på följande webbplatser:
<https://osha.europa.eu/en> (Europa) eller <http://www.osha.gov> (USA)

Rätt användning av verktyget

Denna slipmaskin är avsedd för slipning av gips, färg, trä, plast etc. med slipmaterial speciellt utformade för dessa ändamål. Använd inte slipmaskinen för andra ändamål än de specificerade, utan att först rådfråga tillverkaren eller tillverkarens auktoriserade leverantör. Använd inte underlagsplattor som har lägre hastighet än 8 000 rpm fri hastighet. För att garantera en tillräcklig luftcirkulation ska kylsystemet för luftintag alltid hållas rent och fritt från blockeringar. Samtliga underhålls- och reparationsarbeten som kräver att verktyget öppnas får endast utföras av ett auktoriserat servicecenter.

Arbetsstationer

Verktyget ska användas som handverktyg. Användaren bör alltid stå på ett stadigt underlag. Innan slipmaskinen startas måste användaren befinna sig i en säker position på ett stadigt underlag med ett fast grepp om maskinen samt vara medveten om att det kan uppstå en momentreaktion vid uppstarten. Se avsnittet "Bruksanvisning".

Börja använda verktyget

När du packar upp verktyget, kontrollera att det är komplett och fritt från transportskador. Använd aldrig ett skadat verktyg.

Innan du börjar använda det, kontrollera att underlagsplattan är korrekt monterad och väl åtdragen. Anslut strömkabeln till slipmaskinen. Anslut andra änden till ett jordat uttag (220–240 V AC, 50/60 Hz).

För att kunna utnyttja detta verktyg till fullo rekommenderar vi att det kombineras med Mirkas dammsugare samt Mirkas nätslipningsprodukter.

Strömkabeln från slipmaskinen ansluts till uttaget på dammsugarens front. Genom att ansluta slipmaskinens strömkabel till uttaget på dammsugaren kan dammsugarens autostartfunktion utnyttjas.

Bruksanvisning

- Verktyget ska användas som handverktyg. Det kan användas i valfri position. Obs! Det kan uppstå en momentreaktion när slipmaskinen startas.
- Se till att slipmaskinen är avstängd. Välj ett lämpligt slipmaterial och fäst det på underlagsplattan. Se till att slipmaterialet är centrerat på underlagsplattan. För optimal prestanda rekommenderar vi Mirkas underlagsplattor och nätslipningsprodukter.
- I figur 2 och 3 beskrivs hur man sätter på och stänger av verktyget samt ändrar varvtalet.
- Det maximala varvtalet kan justeras genom att trycka på rpm+ eller rpm–, se figur 3. Varvtalet kan justeras mellan 4 000 och 8 000 rpm.
- Placera alltid verktyget på arbetsytan innan du startar det. Ta alltid bort verktyget från arbetsytan innan du stänger av det. Detta förhindrar onödiga skador på ytan som kan uppstå om slipmaterialet har för hög hastighet.
- Det rekommenderas att verktyget används i kombination med Mirkas dammsugare.

Underhåll



Dra alltid ut strömkabeln innan underhåll utförs!
Använd endast originalreservdelar från Mirka!

Byte av underlagsplatta

Nödvändiga verktyg: 19 mm sexkantsnyckel och Phillips skruvmejsel.

1. Ta bort täckhatten. Lossa skruven för att ta av underlagsplattan.
2. Ta bort skruven.
3. Ta bort den gamla plattan.
4. Fäst den nya underlagsplattan på spindelaxeln (rätt placerad) och dra åt skruven med sexkantsnyckeln.
5. Sätt på täckhatten.

Byte av underlagsplatta och interface

Nödvändiga verktyg: Spårskruvmejsel.

Underlagsplatta med grip: Byt enligt beskrivningen under avsnittet "Byte av underlagsplatta".

Slät underlagsplatta med interface:

1. Ta bort skruvarna (8 st.).
2. Ta bort interfacet.
3. Borttagning och fastsättning av underlagsplatta. Se avsnittet ovan, "Byte av underlagsplatta".
4. Sätt på ett nytt interface.
5. Skruva fast skruvarna igen (8 st.).

Byte av bromstättning

1. Ta av underlagsplattan enligt beskrivningen ovan.
2. Dra ut den gamla bromstättningen ur sitt spår.
3. Sätt in den nya bromstättningen i spåret.
4. Sätt tillbaka underlagsplattan enligt beskrivningen ovan.



Ytterligare service

Service ska alltid utföras av utbildad personal. För att verktygets garanti ska gälla och för att garantera en hög säkerhet och prestanda bör du anlita ett auktoriserat Mirka servicecenter. För information om närmaste auktoriserade Mirka servicecenter, kontakta Mirkas kundtjänst eller din Mirka-återförsäljare.

Felsökningsguide

Symptom	Möjlig orsak	Lösning
Den flerfunktionella LED-lampan blinkar omväxlande rött och grönt.	Verktyget är anslutet till ett eluttag med fel nätspänning.	Använd ett eluttag som motsvarar verktygets nominella spänning.
Den flerfunktionella LED-lampan lyser inte när verktyget är påslaget.	Strömkabeln är inte korrekt ansluten till slipmaskinen eller vägguttaget.	Anslut den korrekt.
Den flerfunktionella LED-lampan lyser rött och slipmaskinen saktar ner till 4 000 rpm när man slipar.	Temperaturen är för hög inuti slipmaskinen. Långvarig överbelastning.	Sänk belastningen till dess att slipmaskinen återgår till inställd hastighet.
Den flerfunktionella LED-lampan lyser rött och varvtalet sjunker något.	Kortvarig överbelastning.	Sänk belastningen och den flerfunktionella LED-lampan blir automatiskt grön igen.
Bromstättningen fungerar inte.	Utsliten bromstättning eller skadat spindellager.	Kontrollera bromstättning och spindellager och byt vid behov.
Slipmaskinen har stannat och den flerfunktionella LED-lampan lyser rött.	Verktyget är i säkerhetsläge på grund av hög temperatur.	Vänta tills verktyget har svalnat.

Återvinning



FARA

Återvinning av uttjänta maskiner. Gör uttjänta elverktyg obrukbara genom att avlägsna strömkabeln. Endast för EU-länder: Kasta inte elverktyg med hushållsavfall! I enlighet med Europaparlamentets och rådets direktiv 2002/95/EG, 2012/19/EU och 2003/108/EG om avfall som utgörs av eller innehåller elektrisk eller elektronisk utrustning, och deras tillämpning i enlighet med nationell lag, måste elverktyg som tjänat ut samlas in separat och transporteras till en miljögodkänd återvinningsanläggning.

Uygunluk Beyanı

<p>Mirka Ltd, 66850 Jeppo, Finlandiya bu beyanın ilgili olduğu Mirka® LEROS SP 225 mm (9") 8.000 devir/dakika Elektrikli Rastgele Orbital Cilalama Makinesi (bkz. belirli modele ilişkin "Teknik veriler" tablosu) ürününün, aşağıdaki standartlar ve diğer normatif belgeler ile uyumlu olduğunu, sadece kendi sorumluluğunda olmak kaydı ile beyan eder: 2006/42/EC, 2014/30/EU, 2011/65/EU yönetmelikleri uyarınca EN 62841-1:2014, EN 62841-2-4:2014, EN 55014-1, EN 55014-2, EN 61000-3-2:2014, EN 61000-3-3:2013.</p>		
<p>Jeppo 31.03.2017</p> <p>Tanzim yeri ve tarihi</p>	<p>MIRKA</p> <p>Şirket</p>	<p></p> <p>Stefan Sjöberg, CEO</p>
<p>İşletim talimatları aşağıdakileri içermektedir: Parça şeması, Parça listesi, Uygunluk beyanı, Önemli, Uyarı, Dikkat, Ek güvenlik uyarıları, Teknik veriler tablosu, Gürültü ve titreşim bilgileri, Aletin doğru kullanımı, İş istasyonları, Başlatma, İşletim talimatları, Bakım, Destek pedini değiştirme, Destek pedini ve arayüzü değiştirme, Fren keçesini değiştirme, Diğer servis işlemleri, Sorun giderme kılavuzu, İmha bilgileri.</p>	<p>Üretici/Tedarikçi Mirka Ltd 66850 Jeppo, Finlandiya Tel: +358 20 760 2111 Faks: +358 20 760 2290 www.mirka.com</p>	<p></p>

Orijinal talimatların çevirisi. Bu kılavuzda ön ihbarda bulunmadan değişiklik yapma hakkını saklı tutarız.

Önemli

Bu aletin montaj, çalıştırma veya bakım işlemlerinden önce, bu güvenlik ve işletim talimatlarını dikkatle okuyun. Bu talimatları emniyetli, ulaşılabilir bir yerde muhafaza edin.

Gerekli kişisel koruyucu donanım



Kullanıcı kılavuzunu okuyun



Güvenlik gözlüklerini takın



Kulak koruyucuları takın



Güvenlik eldivenlerini takın



Yüz maskesini takın



Uyarı: Ölüm veya ciddi yaralanma ve/veya maddi zararlar sonuçlanabilecek, potansiyel olarak tehlikeli durum.

Dikkat: Önemsiz veya hafif yaralanma ve/veya mülk hasarı ile sonuçlanabilecek, potansiyel olarak tehlikeli durum.

Lütfen okuyun ve uygulayın

- Genel Endüstri Sağlık ve Güvenlik Düzenlemeleri, Bölüm 1910, OSHA 2206; temin etmek için: Superintendent of Documents; Government Printing Office; Washington DC 20402
- Yerel ve ulusal düzenlemeler

UYARI

- Bu aletin kullanımı sırasında gerekli kişisel koruyucu güvenlik ekipmanlarını, her zaman üreticinin talimatları ve yerel/ulusal standartlara uygun şekilde kullanın.
- Aletin elektrik güvenliği sadece orijinal Mirka destekleme pedleri kullanılarak sağlanabilir.
- Yorgun olduğunuzda veya ilaç, alkol veya uyuşturucu madde etkisi altındayken elektrikli bir aleti kullanmayın.
- Çalışma yüzeyine ilişkin Malzeme Güvenliği Veri Sayfası'nı (MSDS) okuyun.
- Aleti, bir toz giderme sistemiyle birlikte kullanın. Uygun bir toz toplama ünitesi, tehlikeli tozları azaltacaktır.
- Uzanmayın. Operatör her zaman aleti sıkıca kavramış ve ayakları sabit bir zemine basar şekilde, emniyetli bir pozisyonda ayakta durmalıdır.
- Bol giysiler giymeyin veya sallanan, gevşek takılar takmayın. Saç, giysi ve eldivenleri hareketli parçalardan uzak tutun.
- Herhangi bir fiziksel el/bilek rahatsızlığı hissedildiğinde, çalışmayı bırakın ve tıbbi yardım alın. El, bilek ve kol yaralanmaları tekrarlanan çalışma, hareket ve titreşimlere aşırı maruz kalmaktan kaynaklanır.
- Elektrikli aletleri, örneğin yanıcı sıvı, gaz veya tozun bulunduğu patlayıcı ortamlarda çalıştırmayın. Elektrikli aletler, toz veya dumanı ateşleyebilecek kıvılcımlar oluşturur.

DİKKAT

- Aleti güç kaynağına bağlamadan önce ped anahtarını çıkarın.
- Çalışma alanını temiz tutun ve iyi aydınlatın.
- Zımparayı değiştirmeden önce, güç kaynağıyla bağlantısını mutlaka kesin. Zımparanın mükemmel şekilde ortalanmış ve destek pedine sıkıca oturmuş olmasına dikkat edin.
- Elektrikli bir aleti çalıştırırken, çocukların ve civardaki kişilerin yaklaşmasına izin vermeyin. Dikkatinizin dağılması, kontrolü kaybetmenize neden olabilir.
- İş güvenliğine her zaman büyük önem verin. Aleti güç kaynağına bağlı durumdayken kesinlikle taşımayın, depolamayın ya da denetimsiz bırakmayın.
- Kullanım sırasında ellerinizi dönen destekten uzak tutun.
- İnsan veya cisimleri zımpara veya destek pedi kaybından koruma tedbirlerini almadan, aletin serbest hızda çalışmasına izin vermeyin.
- Islak koşullarda kullanmayın.

Ek güvenlik uyarıları

- Bu aleti kullanmadan önce tüm talimatları okuyun. Tüm operatörler bu aletin doğru, emniyetli şekilde kullanımı konusunda eksiksiz bir eğitim görmelidir.
- Kapak başlığını her zaman destek pedini yerleştirdikten sonra takın.
- Tüm bakım çalışmaları eğitimli personel tarafından gerçekleştirilmelidir. Servis işlemleri için, yetkili bir Mirka servis merkezi ile irtibata geçin.
- Aleti her zaman 30 mA veya daha düşük nominal artık akıma sahip bir artık akım cihazı (RCD) ile birlikte çalıştırın.
- Güç kaynağı prizi ve konnektörü, IEC-dışı cihaz bağlayıcılarıdır. Sadece orijinal Mirka güç besleme kablosu kullanın. Mirka güç kaynağı kablosunu, Mirka Bayinizden satın alabilirsiniz.
- Aleti, destek pedini, güç kablosunu ve teçhizatı aşınmaya karşı düzenli aralıklarla kontrol edin.
- Toz toplama ünitesinin toplama torbasını düzenli olarak temizleyin veya değiştirin. Toz, kolayca tutuşabilir. Torbanın temizlenmesi veya yenilenmesi, optimum performans da sağlar.
- Elektrikli aletin teknik özelliklerinin, güç kaynağı ile uyumlu olmasına her zaman dikkat edin (V, Hz).
- Giysiler, bantlar, saç, temizlik bezleri, vb. cisimlerin aletin hareketli parçalarına takılmasını önlemek için dikkatli olun.
- Şayet alet arızalı izlenimi veriyorsa, aleti kullanmaya derhal son verin ve servis ve onarım için gerekli düzenlemeleri yapın.

Teknik veriler

Mirka® LEROS	950CV
Güç	350 W
Şebeke gerilimi	220–240 VAC
Hız	4.000–8.000 devir/dakika
Yörüngen	5,0 mm (3/16")
Destekleme pedinin ebadı	Ø 225 mm (9")
Ağırlık	3,5 kg (7,72 lbs)
Koruma derecesi	I

Gürültü ve titreşim bilgileri

Ölçülen değerler EN 62841-1 uyarınca belirlenmiştir.

Mirka® LEROS	950CV
Ses basıncı seviyesi (L_{pA})	84,3 dB(A)
Ses gücü seviyesi (L_{WA})	95,3 dB(A)
Ses ölçümü belirsizliği K	3,0 dB
Titreşim emisyon değeri a_h^*	< 2,5 m/s ²
Titreşim emisyon belirsizliği K*	1,5 m/s ²

Teknik özellikler ön-ihbarsız değiştirilebilir. Model serisi pazarlar arasında farklılıklar gösterebilir.

* Tabloda belirtilen değerler, belirtilen kural ve standartlara uyumlu laboratuvar testlerinden alınmıştır ve risk değerlendirmesi için yeterli değildir. Belirli bir iş yerinde ölçülen değerler, beyan edilen değerlerden daha yüksek olabilir. Fiili maruziyet değerleri ve risk miktarı veya bireyin yaşadığı hasar, duruma özeldir ve çevreleyen ortama, bireyin çalışma şekline, işlenen belirli malzemeye, iş istasyonunun tasarımına ve kullanıcının maruziyet süresine ve fiziksel durumuna dayanır. Mirka Ltd, herhangi bir bağımsız risk değerlendirmesinde fiili maruziyet değerleri yerine beyan edilen değerleri kullanmanın doğurabileceği sonuçlara ilişkin herhangi bir sorumluluk üstlenmez.

Mesleki sağlık ve güvenlik bilgilerine ilişkin ayrıntılı veriler, aşağıdaki web sitelerinde mevcuttur:

<https://osha.europa.eu/en> (Avrupa) veya <http://www.osha.gov> (ABD)

Aletin doğru kullanımı

Bu zımpara makinesi alçı, boya, ahşap, plastik vb. her türlü malzemeyi, bu amaçla üretilen zımparaları kullanarak zımparalamak üzere tasarlanmıştır. Bu zımpara makinesini, üreticiye veya üreticinin yetkili satıcısına danışmadan, belirtilenler dışında herhangi bir amaçla kullanmayın. 8.000 d/d serbest hızdan daha düşük çalışma hızına sahip destek pedleri kullanmayın. Alet üzerindeki soğutma hava delikleri temiz tutulmalı ve hava sirkülasyonunu sağlamak için tıkanıklıklardan arındırılmış olmalıdır. Aletin açılımasını gerektiren tüm bakım veya onarım çalışmaları, sadece yetkili bir servis merkezi tarafından yürütülmelidir.

İş istasyonları

Alet, bir el aleti olarak kullanılmak üzere tasarlanmıştır. Aletin her zaman sabit bir zemin üzerinde ayakta durarak kullanılması önerilir. Alet herhangi bir konumda kullanılabilir, ancak kullanım öncesinde operatör, makineyi elleriyle sıkıca kavramış durumda olmalı, ayakları sabit zeminde güvenli bir pozisyonda durmalı ve zımpara makinesinin bir tortu reaksiyonu geliştirebileceğinin bilincinde olmalıdır. Bkz. "İşletim Talimatları" bölümü.

Başlatma

Ambalajını çıkarırken, aletin el değmemiş, eksiksiz ve nakliye sırasında hasarlanmamış olduğundan emin olun. Hasarlı bir aleti kesinlikle kullanmayın.

Kullanmadan önce, destek pedinin doğru şekilde takılmış ve yerine sabitlenmiş durumda olup olmadığını kontrol edin. Güç kablosunu zımpara makinesine bağlayın. Güç kablosunu topraklı bir prize bağlayın (220–240 VAC, 50/60 Hz).

Bu aletten maksimum performans alınması için, aletin Mirka toz toplama ve Mirka Net Zımparalama ürünleri ile birlikte kullanılması önerilir.

Zımparalama makinesinden gelen güç kablosu, toz toplama ünitesinin ön kısmında yer alan şebeke elektriğine bağlanır. Zımparanın güç kablosu vakumlu temizleme makinesinin üzerindeki çıkışa bağlanarak, vakumlu temizleme makinesinin otomatik başlatma (autostart) işlevi kullanılabilir.

İşletim talimatları

- Alet, bir el aleti olarak kullanılmak üzere tasarlanmıştır. Alet, herhangi bir konumda kullanılabilir. Not! Zımparalama makinesi, başlatıldığı anda bir tork reaksiyonu geliştirebilir.
- Zımparanın kapalı konumda olduğundan emin olun. Uygun bir zımpara seçin ve destek pedine sabitleyin. Zımparanın destek pedi üzerinde tam ortalanmasına dikkat edin. İdeal performans için, Mirka destek pedi ve Mirka Net Zımparalama ürünü kullanmanızı öneririz.
- Zımparalama makinesini açma, hızını değiştirme ve durdurma işlemleri Şekil 2 ve 3'te açıklanmaktadır.
- Maksimum devir/dakika, rpm+ veya rpm– düğmelerine basılarak ayarlanabilir; Şekil 3. Devir/dakika (rpm), 4.000 ila 8.000 devir/dakika aralığında ayarlanabilir.
- Zımparalama esnasında, aleti çalışma alanının üzerine, mutlaka aleti çalıştırmaya başlamadan önce yerleştirin. Aleti mutlaka çalışma alanının üzerinden kaldırdıktan sonra durdurun. Bu, zımparanın aşırı hızı nedeniyle çalışma alanında kanal açılmasını önleyecektir.
- Aletin bir Mirka toz toplama ünitesi ile birlikte kullanılması önemle tavsiye edilir.

Bakım



Bakım işlemlerine başlamadan önce aletin güç kaynağı ile bağlantısını mutlaka kesin!
Sadece orijinal Mirka yedek parçalarını kullanın!

Destek pedini değiştirme

Gerekli aletler: 19 mm altıgen soket ve Phillips tornavida.

1. Kapak başlığını çıkarın. Destek pedini çıkarmak için vidayı gevşetin.
2. Vidayı sökün.
3. Eski pedi çıkarın.
4. Yeni destek pedini, (doğru şekilde hizalanmış) mili takın ve ped vidasını allen cıvatayla sıkın.
5. Kapak başlığını takın.

Destek pedini ve arayüzü değiştirme

Gerekli aletler: Düz başlı tornavida.

Kavramalı ped: Destek pedini değiştirme bölümünde açıklanan şekilde değiştirin.

Arayüzlü düz ped:

1. Vidaları sökün (8 adet).
2. Arayüzü çıkarın.
3. Destek pedini çıkarın ve takın. Yukarıda verilen "Destek pedini değiştirme" bölümüne başvurun.
4. Yeni bir arayüz takın.
5. Vidaları sıkın (8 adet).

Fren keesini deęiřtirme

1. Destek pedini, yukarıda açıklanan şekilde sökün.
2. Eski fren keesini yuvasından çekerek çıkarın.
3. Yeni fren keesini yuvaya yerleştirin.
4. Destek pedini yukarıda açıklanan şekilde yeniden takın.



Dięer servis iřlemleri

Servis iřlemleri mutlaka eęitimli personel tarafından gerekleřtirilmelidir. Aletin garantisinin geerlilięini srdrmek ve optimal gvenlik ve performansını garantilemek iin, servis iřlemleri yetkili bir Mirka servis merkezi tarafından gerekleřtirilmelidir. Size en yakın Mirka yetkili servis merkezini ğrenmek iin, Mirka Mřteri Hizmetleri veya Mirka satıcınızla irtibat kurun.

Sorun giderme kılavuzu

Belirti	Olası neden	özm
ok amalı LED lamba kırmızı ve yeřil renkte yanıp snyor.	Alet, yanlış gerilime sahip bir elektrik prizine baęlanmış.	Zımparalama makinesini, aletin nominal gerilimi ile eřleřen bir elektrik prizine baęlayın.
Aıldığında, ok amalı LED lambasından hi ışık gelmiyor.	Gç kablosu, zımpara makinesine veya řebeke elektrięi prizine dzgn şekilde takılmamış.	Doęru şekilde takın.
ok amalı LED kırmızı renkte yanıyor ve zımpara makinesi, zımparalama iřlemi sırasında 4.000 d/d deęerine yavařlıyor.	Zımparadaki ısı ařırın yksek. Ařırın aęır uzun vadeli yk.	Zımpara makinesindeki yk bir sre azaltın; zımpara yeniden hızlanacaktır.
ok amalı LED kırmızı renkte yanıyor ve d/d hafife azaldı.	Ařırın aęır kısa vadeli yk.	Daha hafif yk kullanın; ok amalı LED otomatik olarak yeřil renge dnsecektir.
Fren keesi alıřmıyor.	Fren keesi ařınmış veya hasarlanmış mil rulmanı.	Fren keesini veya mil rulmanını kontrol edin ve gerekiyorsa yenisiyle deęiřtirin.
Zımparalama makinesi alıřmayı durdurdu ve ok amalı LED lamba kırmızı renkte yanıyor.	Alet yksek sıcaklık nedeniyle gvenli moda gemiřtir.	Alet soęuyuncaya dek bekleyin.

İmha bilgileri



TEHLİKE

Eski cihazlar iin imha ynergeleri. Kullanılmayan ihtiya dıřı elektrikli aletleri, gç kablolarını ıkartarak teslim edin. Sadece AB lkeleri iin geerlidir: Elektrikli aletleri evsel atıklarla birlikte pe atmayın. Elektrikli ve elektronik atık ekipmanlara iliřkin 2002/95/EC, 2012/19/EU ve 2003/108/EC sayılı Avrupa Ynergelerine uyum ve bunların ulusal yasalar kapsamında uygulanması uyarınca, hizmet mrlerinin sonuna gelen elektrikli aletler ayrı olarak toplanmalı ve evreye uyumlu bir geri dnřm tesisine teslim edilmelidir.

符合性声明

Mirka Ltd, 66850 Jeppo, Finland 根据我们的唯一责任声明，产品 Mirka® LEROS 225 毫米（9 英寸）8,000 rpm 电动随机偏摆砂磨机（特定型号请参见“技术数据”表）（与此声明相关）根据 2006/42/EC、2014/30/EU、2011/65/EU 的规定，符合以下标准或其他规范性文件：EN 62841-1:2014, EN 62841-2-4:2014, EN 55014-1, EN 55014-2, EN 61000-3-2:2014, EN 61000-3-3:2013。		
Jeppo 2017 年 3 月 31 日 发布地点和日期	 公司	 Stefan Sjöberg, 首席执行官
操作说明包括： 分解图、零件清单、符合性声明、重要注意事项、警告、注意、其他安全警告、技术数据表、噪音和振动信息、工具的正确使用、工作台、入门指南、操作说明、维护、更换支撑垫、更换支撑垫和软垫、更换制动密封、其他服务、故障排除指南、处置信息。	制造商/供应商 Mirka Ltd 66850 Jeppo, Finland 电话 +358 20 760 2111 传真 +358 20 760 2290 www.mirka.com	

英文手册翻译。我们保留不经事先通知即更改本手册的权利。

重要信息

在安装、操作、或维护该工具之前，请仔细阅读这些安全和操作说明。将这些说明保存在安全且方便取用的位置。

所需的人员安全设备



阅读操作员手册



佩戴安全眼镜



佩戴听力保护装置



佩戴安全手套



佩戴口罩



警告：可能导致死亡或重伤和/或财产损失的潜在危险情况。

小心：可能导致轻伤或中等程度伤害和/或财产损失的潜在危险情况。

请阅读并遵守

- 一般工业安全与健康法规，Part 1910, OSHA 2206, 提供方：
Superintendent of Documents; Government Printing Office; Washington DC 20402。
- 州与地方法规

警告

- 在使用本工具时，必须按照制造商的说明和地方/国家标准来佩戴所需的个人安全防护设备。
- 只有使用 Mirka 原装支撑垫才能确保此工具的电气安全。
- 切勿在疲劳或服用毒品、酒精或药物的情况下使用电动工具。
- 阅读作业表面的材料安全数据表 (MSDS)。
- 使用具有除尘功能的工具。合适的除尘装置能减少有害粉尘。
- 身体不得过度伸展。操作员必须站在稳固的位置上，依靠坚实的立足点，与结实的地板之间产生较大的抓地力。
- 不得穿着宽松的衣服或佩戴首饰。保持头发、衣服和手套远离移动的零件。宽松的衣服、首饰或长发会被移动的零件挂住。
- 如果感到手部/腕部有任何不适，请停止工作并马上就医。重复性的工作、运动和过度震动会导致手部、腕部和胳膊受伤。
- 不得在爆炸性环境中使用本电动工具，如存在易燃液体、气体或粉尘的情况下。电动工具产生的火花可能会引燃粉尘或烟雾。

注意

- 在将工具连接到电源之前 请务必取下垫板手。
- 请保持作业区域干净、照明充足。
- 在更换磨料前应始终断开电源。确保磨料完全居中并牢牢的粘附在支撑垫上。
- 操作电动工具时请勿让儿童和旁人靠近。分神会导致您失去控制。
- 始终注意作业安全。携带、存放或无人看管工具时切勿接通电源。
- 使用期间，双手应远离旋转的磨盘。
- 在未采取预防措施的情况下，切勿允许工具空转，以避免人员或物体因磨料或磨盘脱落而受伤。
- 请勿在潮湿状态下使用。

其他安全警告

- 使用本工具前请阅读所有说明。所有操作人员必须经过全面培训，知道如何正确、安全使用本工具。
- 安装好支撑垫后务必盖好螺帽盖。
- 所有维护工作必须由经过培训的人员执行。如需修理，请联系 Mirka 授权维修中心。
- 始终使用带电流式漏电断路器 (RCD) 的工具，额定漏电流为 30 毫安或以下。
- 电源插座和接头是非 IEC 的电器连接器。仅使用 Mirka 原装电源电缆。Mirka 电源电缆可向 Mirka 经销商购买。
- 定期检查工具、支撑垫、电源线和接头是否有磨损。
- 定期清洁或更换除尘装置的集尘袋。粉尘可能会高度易燃。清洗或更换集尘袋也可以确保最佳性能。
- 始终确保电动工具的规格与电源相对应（伏，赫兹）。
- 小心避免衣物、领带、头发、清洁用抹布等卷进工具的活动部件中。
- 如果本工具存在故障迹象，请立即停止使用并安排检修和维修。

技术数据

Mirka® LEROS	950CV
功率	350 W
电源电压	220–240 VAC
速度	4,000–8,000 rpm
偏摆	5.0 毫米 (3/16 英寸)
支撑垫尺寸	直径 225 毫米 (9 英寸)
重量	3,5 千克 (7,72 磅)
防护程度	I

噪音和振动信息

测定的值根据 EN 62841-1 确定。

Mirka® LEROS	950CV
声压电平 (L_{pA})	84,3 dB(A)
声功率电平 (L_{WA})	95,3 dB(A)
声测量不确定度 K	3,0 dB
振动排放值 $a_{h,*}$	< 2,5 m/s ²
振动排放不确定度 K*	1,5 m/s ²

规格如有变更，恕不另行通知。型号系列在不同市场或有不同。

* 表中所列值来自根据所述法规和标准进行的实验室测试，并不足以进行风险评估。在特定工作场所中测得的值可能比声明的值要大。实际显示值和个人受到的风险或伤害等级在每种情况下都不同，具体取决于周围的环境、个人工作的方式、加工的特定材料、工作站设计以及用户的接触时间和身体状况。对于使用声明值而不是实际接触值来对个人风险进行评估而导致的后果，Mirka Ltd 将不承担任何责任。

更多职业健康和安全管理信息可在以下网站获取：

<https://osha.europa.eu/en> (欧洲) 或 <http://www.osha.gov> (美国)

正确使用工具

本砂磨机专为使用专用砂轮对灰泥、油漆、木材、塑料等进行打磨而设计。在没有咨询制造商或其授权供应商的情况下，不得将本砂磨机用于指定用途以外的其他用途。请勿使用工作速度低于 8,000 RPM 空载速度的支撑垫。工具上的冷风通风口必须保持清洁和通畅，确保空气流通。任何需要工具才能进行的维护或修理仅可由授权维修中心执行。

工作站

本工具可作为手持工具使用。始终建议站在牢固地面上时使用本工具。它可用于任何位置，但是在使用之前，操作者必须位于稳固的位置，有一个坚实的抓地力和立足点，并且要注意砂磨机会产生扭矩反作用。参见“操作说明”部分。

入门指南

拆开工具包装时，确保其保持原封、完整，并且运输途中没有造成损坏。绝不要使用损坏的工具。

使用前，请检查支撑垫是否正确安装并已拧紧。将电源线连接到砂磨机。将电源线连接到接地插座（220–240 VAC，50/60 赫兹）。

为了发挥本工具的最大性能，建议配合 Mirka 除尘装置和 Mirka 网状砂磨产品一起使用。

砂磨机的电源线连接到除尘装置前部的主电源。将砂磨机电源线连接到除尘装置的出口时可以使用除尘装置的自动启动功能。

操作说明

- 本工具可作为手持工具使用。本工具可在任何位置使用。请注意！砂磨机启动时可产生扭矩反作用。
- 确保砂磨机已关闭。选择适当的磨料，确保其安装在支撑垫上。确保磨料居于支撑垫中心位置。要获得最佳性能，我们建议 Mirka 支撑垫与网状砂磨产品结合使用。
- 有关磨砂机的打开、速度更改和停止，如图 2 和图 3 所示。
- 按 RPM+ 或 RPM- 可以调节最大 RPM，如图 3 所示。RPM 值可在 4,000 至 8,000 RPM 之间调节。
- 在进行砂磨时，必须把工具放在工作台上，然后再启动工具。必须先把工具拿下工作台，然后再停止。这可以预防由于磨料速度过快而导致作业表面出现凿孔。
- 强烈建议将本工具与 Mirka 除尘装置配合使用。

维护



进行维护前请断开电源！
仅使用 Mirka 原装备件！

更换支撑垫

所需工具：六角插座19毫米和菲利普斯螺丝刀

1. 拆除螺盖帽。拧开螺钉拆下支撑垫。
2. 取下螺丝。
3. 拆下旧垫。
4. 将新支撑垫装到轴上（正确对齐）并使用外六角套筒紧固螺钉。
5. 盖上螺盖帽。

更换支撑垫和软垫

所需工具：扁头螺丝刀

带手柄的垫片：更换操作见更换支撑垫部分。

带软垫的平整：

1. 拆除螺丝（8 颗）。
2. 拆除软垫。
3. 拆除并安装支撑垫。见上文“更换支撑垫”部分。
4. 装上新软垫。
5. 重新装上螺丝（8 颗）。

更换制动器密封

1. 按照上述说明拆除支撑垫。
2. 将旧制动密封拉出槽。
3. 在凹槽中装入新的制动器密封。
4. 按照上述说明重新装上支撑垫。

进一步维修

必须由经过培训的人员进行维修。要保持工具保修有效并确保最佳的工具安全和性能，必须由 Mirka 授权服务中心进行维修。要寻找当地的 Mirka 授权服务中心，请联系 Mirka 客户服务或您的 Mirka 经销商。

故障排除指南

故障征兆	可能的原因	解决方法
多功能 LED 灯在红色与绿色之间闪烁。	连接的电源插座电压错误。	将砂磨机连接至与本工程标称电压相匹配的电源插座。
砂磨机打开时多功能 LED 灯不亮。	电源线未正确连接到砂磨机或电源插座。	请正确连接。
多功能 LED 灯为红色，砂磨时磨砂机速度降为 4,000 rpm。	砂磨机温度过高。长时间负载过重。	一段时间内减少砂磨机的负载，砂磨机的速度便会提高。
多功能 LED 灯为红色，RPM 稍有降低。	短时间负载过重。	减少负载，多功能 LED 灯将自动变为绿色。
制动密封无效。	制动器密封磨损或主轴轴承损坏。	检查制动密封或主轴轴承，必要时更换。
砂磨机已停止，多功能 LED 灯呈红色亮起。	工具因为高温缘故进入安全模式。	请等待工具冷却。

处置信息



危险

旧电器处理指南。拔下电源线，使多余的电动工具不可使用。仅适用于欧盟国家：请勿将电动工具与家居废弃物一起处置。为遵守关于废弃电子和电气设备的欧盟指令 2002/95/EC、2012/19/EC 和 2003/108/EC 并依法实施，已达使用寿命的电动工具必须单独收集并送回环保回收站。

MIRKA



MIRKA LTD

Finland

Brazil Mirka Brasil Ltda.

Canada Mirka Canada Inc.

China Mirka Trading Shanghai Co., Ltd

Finland & Baltics Mirka Ltd

France Mirka France Sarl

Germany Mirka GmbH

India Mirka India Pvt Ltd

Italy Mirka Italia s.r.l.

Mexico Mirka Mexicana S.A. de C.V.

Russia Mirka Rus LLC

Singapore Mirka Asia Pacific Pte Ltd

Spain KWH Mirka Ibérica S.A.U.

Sweden Mirka Scandinavia AB

Turkey Mirka Turkey Zımpara Ltd Şirketi

United Kingdom Mirka (UK) Ltd

United Arab Emirates Mirka Middle East FZCO

USA Mirka USA Inc.

For contact information,
please visit www.mirka.com

Quality from start to finish

