

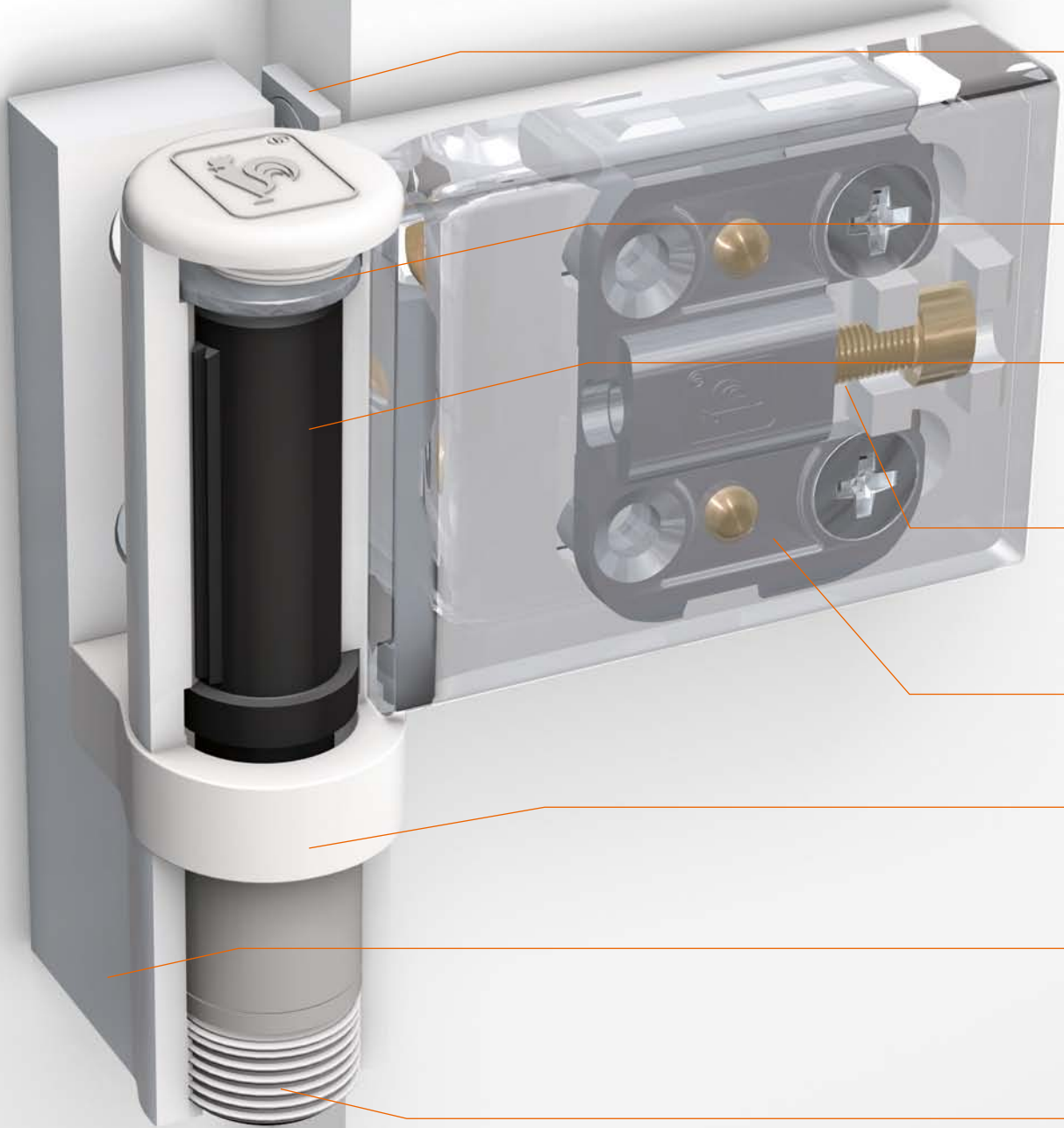











Hahn KT-SV / KT-SN

Paumelle universelle pour portes
d'entrée principales et secondaires





Explications du
tableau voir
www.dr-hahn.eu

								
	Classes d'utilisation	Essais de cycles	Mesure de la porte testée	Résistance au feu	Sécurité	Résistance à la corrosion	Anti- effraction	Classement de la paumelle
	4	7	5	0	1	4	1	12
	4	7	5	0	1	4	1	12





Hahn KT-SV / KT-SN

Paumelle universelle pour portes d'entrée principales et secondaires

KT-SN avec fixation sur le chant de l'ouvrant pour une stabilité supplémentaire

Confortable réglage de la compression du joint $\pm 2,5$ mm en continu – sans dégonflage, ni soulèvement de la porte

Axe en acier inoxydable et résistant à l'usure

Réglage horizontal en continu ± 5 mm – pour une position parfaitement verticale du vantail

Ajustage fonctionnel, tous les réglages réalisables par une personne

Broche filetée bloquée pour le transport

Qualité haut de gamme des surfaces – disponibles dans toutes les teintes RAL

Réglage en hauteur + 3 mm simple et en continu sur portes montées

Plus de sécurité grâce à une anti-effraction intégrée sans pièce complémentaire

NOUVEAU : Disponible également avec vis auto-foreuses

Autres avantages

- Pour toutes les cotes de recouvrement courantes de 15 à 23 mm
- Tous les réglages sont réalisables sur portes fermées
- Certifié CE : Classe 12
- Aspect reste inchangé lors du réglage
- Adéquate pour pose à gauche ou à droite
- Éléments de guidage sans entretien
- Paumelle pré-montée au maximum

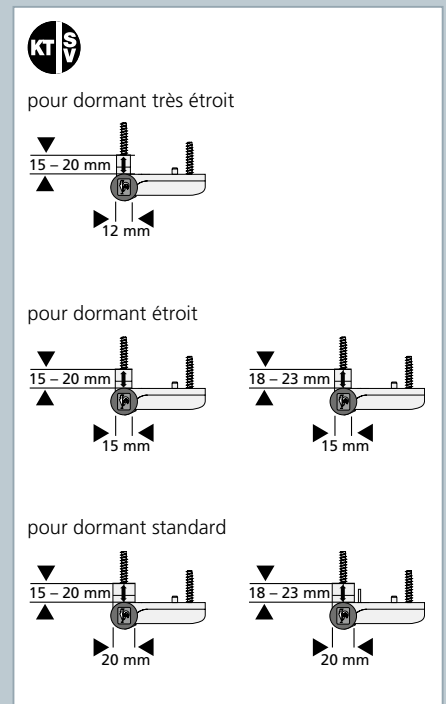
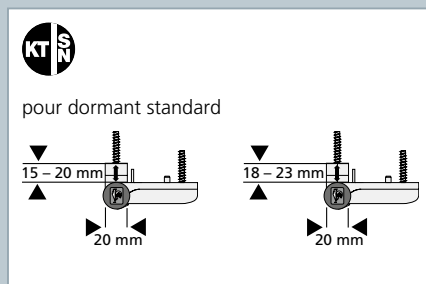
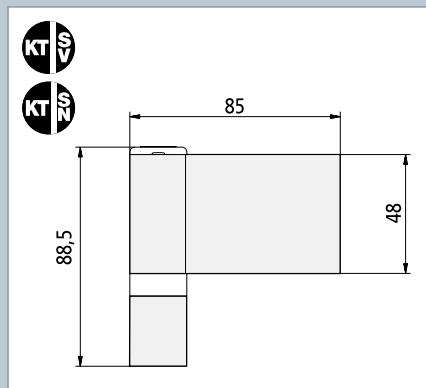



En priorité pour portes d'entrée principales et secondaires

Les portes légères représentent toujours un défi particulier pour les fabricants de portes. Les paumelles HAHN des séries KT-SV et KT-SN veillent à ce que les vantaux des portes, pesant jusqu'à 80 Kg, ne s'affaissent pas. Elles existent en trois largeurs de bras dormants : 12, 15 et 20 mm. Leur montage en atelier et leur réglage sur chantier sont simples et rapides. Ces deux types de paumelles sont également disponibles avec vis auto-foreuses ce qui réduit de façon significative le temps de montage. Bien que les paumelles KT-SV/SN soient souvent montées sur des portes secondaires, elles sont cependant certifiées CE – et même en classe 12, c'est-à-dire pour une utilisation très intensive. Responsable sont entre autre les matériaux utilisés de qualité supérieure.





Convaincre par le design et la fonctionnalité

Les portes aux vantaux étroits ainsi que les profilés étroits nécessitent une paumelle à la fois stable et filigrane : exigences que remplit tout particulièrement la paumelle HAHN KT-SV/SN. Fabriquée à partir d'aluminium extrudé, un matériau supportant particulièrement les forces de pressions exercées sur une paumelle, la forme arrondie de ses lames la rend cependant discrète. La manchette de la douille cachant l'interstice entre les deux lames, l'optique globale reste inchangée même en cas de réglage extrême. Le maître d'oeuvre peut choisir parmi 200 teintes différentes, celle qui s'adaptera le mieux à son projet. En outre, la paumelle ne doit jamais être graissée ; Les éléments de guidage ne nécessitent aucun entretien.

Notice de montage

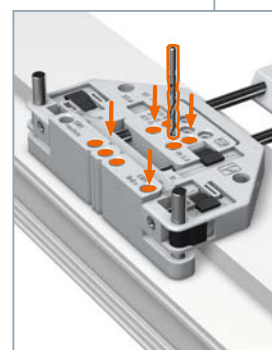

Percez le dormant.
Faire attention à la pose
à gauche ou à droite.

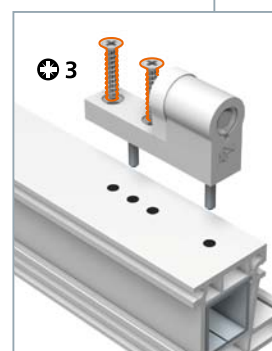

Vissez l'élément dormant.

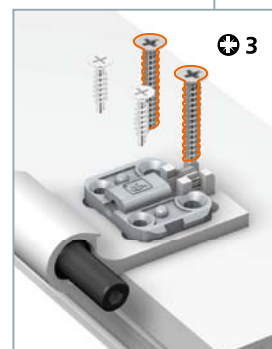

Vissez l'élément ouvrant.

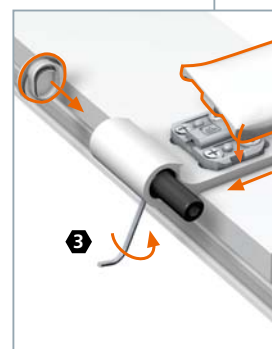

Insérez le cache-vis.
Clipsez le capuchon.

Charge admissible selon les renforts (poids maximal de l'ouvrant)

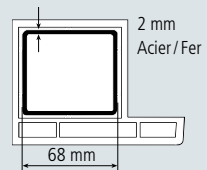
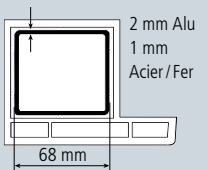
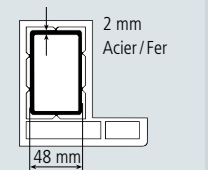
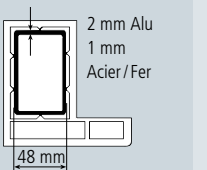
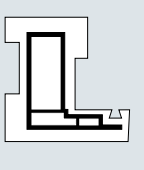
Type de profil Dormant					
KT-SV					
Dormant très étroit	60 kg	60 kg	60 kg	60 kg	60 kg
Dormant étroit	80 kg	80 kg	80 kg	80 kg	80 kg
Dormant Standard	80 kg	80 kg	80 kg	80 kg	80 kg
KT-SN					
Dormant Standard	100 kg	80 kg	100 kg	80 kg	80 kg



Les poids indiqués pour les ouvrants se réfèrent à des dimensions de vantaux de 1000 x 2000 mm, pour des portes normalement sollicitées, garnies de deux paumelles. Les indications sous-entendent un montage adéquat, se rapportent à des situations typiques et sont, par conséquent, sans garantie. En cas de doute, n'hésitez pas à nous contacter.

Accessoires et pièces détachées

Instructions de réglage

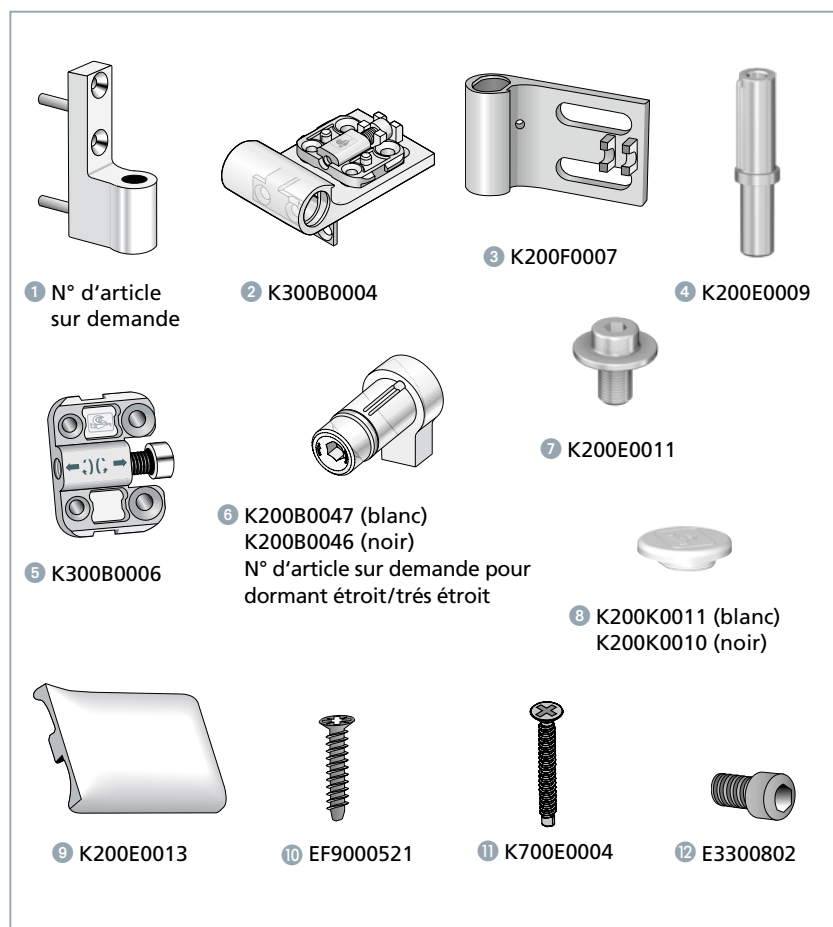

- | | |
|---|--|
| 1 Élément dormant | 7 Vis spéciale |
| 2 Élément ouvrant KT-SN, unité d'ajustage avec équerre pré-montée | 8 Capuchon |
| 3 Élément ouvrant KT-SV | 9 Cache-vis |
| 4 Axe | 10 Vis à tête conique 6 x 40 |
| 5 Unité de réglage KT-SV | 11 Vis auto-foreuses |
| 6 Douille PVC avec douille filletée | 12 Vis de fixation du cache-vis (petite) |

Accessoires

Gabarit avec levier de serrage

N° T315A0001

Gabarit sans levier de serrage

N° T315A0000

Gabarit automatique de perçage sur tringle

N° T407A0000

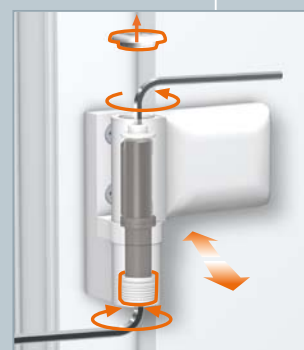

Réglage compression du joint
 $\pm 2,5$ mm

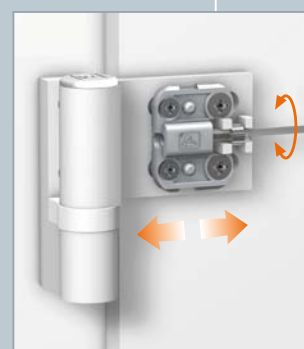

Réglage horizontal continu
 ± 5 mm



Réglage en hauteur continu
 $+ 3$ mm

Hahn KT-SV / KT-SN

N° d'article



KT-SV pour dormant standard (Embase 20 mm)

Cote de recouvrement I
15–20 mm

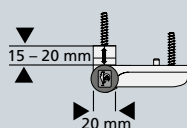

Blanc RAL 9010	N° K307EV001
Blanc RAL 9016	N° K307GV001
Brun RAL 8077	N° K3075V001

avec vis
auto-foreuses

N° K307EV045
N° K307GV045
N° K3075V045

Cote de recouvrement II
18–23 mm

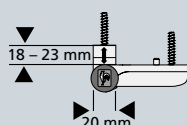

Blanc RAL 9010	N° K307EV010
Blanc RAL 9016	N° K307GV010
Brun RAL 8077	N° K3075V010

N° K307EV046
N° K307GV046
N° K3075V046

KT-SV pour dormant étroit (Embase 15 mm)

Cote de recouvrement I
15–20 mm

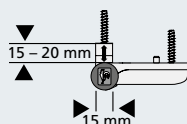

Blanc RAL 9010	N° K307EV013
Blanc RAL 9016	N° K307GV013
Brun RAL 8077	N° K3075V013

N° K307EV047
N° K307GV047
N° K3075V047

Cote de recouvrement II
18–23 mm

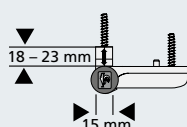

Blanc RAL 9010	N° K307EV030
Blanc RAL 9016	N° K307GV030
Brun RAL 8077	N° K3075V030

N° K307EV048
N° K307GV048
N° K3075V048

KT-SV pour dormant très étroit (Embase 12 mm)

Cote de recouvrement I
15–20 mm

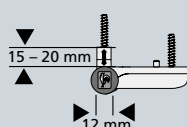

Blanc RAL 9010	N° K307EV002
Blanc RAL 9016	N° K307GV002
Brun RAL 8077	N° K3075V002

N° K307EV050
N° K307GV050
N° K3075V050



KT-SN pour dormant standard (Embase 20 mm)

Cote de recouvrement I
15–20 mm

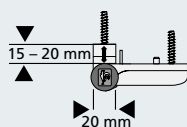

Blanc RAL 9010	N° K306EV001
Blanc RAL 9016	N° K306GV001
Brun RAL 8077	N° K3065V001

N° K306EV045
N° K306GV045
N° K3065V045

Cote de recouvrement II
18–23 mm

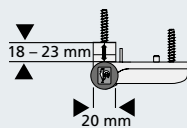

Blanc RAL 9010	N° K306EV010
Blanc RAL 9016	N° K306GV010
Brun RAL 8077	N° K3065V010

N° K306EV046
N° K306GV046
N° K3065V046