



PORTEO



Mode
d'emploi

Information
produit



D

GB

F

NL

I

E

Pages
1 - 36

Lire attentivement la documentation avant de procéder
au montage.
Observer les instructions indiquées.

Sommaire

La ligne PORTEO

Informations générales

- Consignes générales de sécurité
- Fourniture standard: Composition
- Accessoires, selon type de montage

L' "ABC de la porte" : termes techniques

Fonctionnement de l'automate de porte PORTEO

- Généralités
- Principe / fonctionnement
- Paramètres

Procédure de montage et de mise en service

Déterminer le type de montage et procéder au montage

Sur huisserie avec bras à glissière

- Sur huisserie, côté paumelles, porte ferrée à gauche
- Sur huisserie, côté paumelles, porte ferrée à droite
- Sur huisserie, côté opposé aux paumelles, porte ferrée à gauche
- Sur huisserie, côté opposé aux paumelles, porte ferrée à droite

Montage sur vantail avec bras à glissière

- Sur vantail, côté paumelles, porte ferrée à gauche
- Sur vantail, côté paumelles, porte ferrée à droite
- Sur vantail, côté opposé aux paumelles, porte ferrée à gauche
- Sur vantail, côté opposé aux paumelles, porte ferrée à droite

OPTION Montage sur huisserie avec bras compas

- Sur huisserie, côté opposé aux paumelles, porte ferrée à gauche
- Sur huisserie, côté opposé aux paumelles, porte ferrée à droite

Conditions requises pour la mise en service standard

Réglages standard / valeurs de base

Mise en service standard

- Conditions préalables
- Mise en service

Mise en service spécifique

- Conditions préalables
- Mise en service spécifique

Mode d'emploi

Commutateur principal

Programmateur : Modes et fonctions

- Mode ARRET
- Mode PowerMotion
- Mode Ouverture permanente

Page 4

Pages 5 - 9

Pages 5 - 7

Page 8

Page 9

Page 10

Page 11

Page 11

Page 11

Page 11

Page 12

Schémas de montage **A**

Schémas de montage **B**

Schémas de montage **C**

Schémas de montage **D**

Schémas de montage **E**

Schémas de montage **F**

Schémas de montage **G**

Schémas de montage **H**

Schémas de montage **I**

Schémas de montage **J**

Page 13

Pages 14 - 15

Pages 16 - 19

Pages 20 - 21

Sommaire

- Mode / fonction Ouverture permanente avec fonction d'impulsion électrique (bouton poussoir)
- Mode / fonction PowerLess
- Mode / fonction Push&Go

Reconnaissance d'obstacles

Système de débrayage anti-vandalisme

A-coup final

Réglages

- Réglage du mode PowerLess
- Réglage de la vitesse
- Réglage de la temporisation de maintien à l'ouverture
- Réglage de la désactivation du bandeau de sécurité à bi-technologie active à l'approche du mur (option, uniquement avec Comfort board)
- Réglage de la durée de déverrouillage avec interrupteur DIP et potentiomètre

Pages 22 - 23

Affectation des bornes Carte de connexion

Page 24

Plan de raccordement du verrouillage électrique (option)

Page 25

Raccordement électrique direct à partir du mur

Page 26

Accessoires

Page 27 - 28

Télécommande portative RC-T

Page 29

Mise en service, maintenance, entretien

Page 30

Instructions pour la recherche de défauts

Pages 31 - 32

Consignes générales de sécurité

1. Usage conforme à la destination



Un Automate de portes sert uniquement à ouvrir et à fermer une porte.
Il est interdit aux enfants - a fortiori les plus jeunes - de jouer avec l'appareil et son installation, ou avec les dispositifs de réglage et/ou de commande installés à demeure.
Tenir les télécommandes hors de portée des enfants.

2. Spécificités du produit

L'Automate de porte **DORMA PORTEO** s'utilise sur des portes battantes à simple action montées à l'intérieur des bâtiments.

3. Normes, lois, directives et réglementations



Les normes, lois, directives et réglementations actuellement en vigueur et spécifiques au pays doivent être respectées.

PORTEO est un automatisme à puissance réduite ("Low energy") conforme à la norme allemande DIN 18650

Suivant la norme allemande DIN 18650, la zone de rotation d'une porte automatique doit être systématiquement protégée entre autres par des capteurs de sécurité installés sur la porte.
Ce n'est pas le cas d'un automatisme à puissance réduite.

L'automate de porte « low energy » **DORMA PORTEO** répond aux exigences d'une application puissance réduite dans le sens de la norme, si les prescriptions suivantes sont respectées:

- ✓ **Vitesses de déplacement réduites (forces des vantaux/de contact dynamiques réduites)**
- ✓ **Limitation de force (forces des vantaux/de contact statiques réduites)**



Dangers sur les axes et feuillures

Sur toute porte automatique il peut y avoir des risques d'écrasement, de cisaillement, de coups ou de prise au droit des axes et feuillures.

Axe de rotation
de la porte, monté sur
paumelles ou charnières

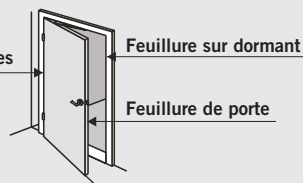

Exigences de protection conformément à la norme allemande DIN 18650 pour l'Automate de porte PORTEO version "low energy"

La norme allemande DIN 18650 comporte des prescriptions pour la protection des endroits dangereux.

Dans le cadre de l'utilisation de l'Automate de porte **DORMA PORTEO** version "low Energy", les points suivants sont applicables:

- ✓ La sécurisation supplémentaire de la zone de rotation de la porte n'est pas obligatoire.
- ✓ L'emploi de capteurs de sécurité installés de chaque côté de la porte est optionnel, et dépend de l'appréciation par la personne réalisant l'installation, et de l'estimation individuelle des risques (cf. Estimation des risques page 6).
- ✓ Sur tout type de porte, manuelle ou automatique, la feuillure de porte est généralement connue de tous les utilisateurs comme étant un endroit dangereux. Ceci est indépendant de la fourniture de PORTEO. Par ailleurs, la protection de la feuillure est souvent non prescrite lors de l'étude ou bien impossible techniquement. Une éventuelle protection « anti-pince doigt » appropriée (p. ex. recouvrement en caoutchouc ou en tissu) existe dans le commerce et ne fait pas partie de la fourniture de PORTEO.
- ✓ Dans l'ensemble, le niveau de sécurité de l'application est élevé!

Consignes générales de sécurité

Estimation des risques

Dans le cas d'une utilisation ou d'une situation particulière, qui peut être fonction du type d'utilisateur de la porte, l'emploi de capteurs de sécurité doit être considéré comme utile, même en version "**low energy**".

✓ Ce choix doit être déterminé à plusieurs niveaux : en amont lors de l'étude, par l'installateur ainsi que par le responsable du bâtiment équipé.

Nous recommandons vivement de consulter le **formulaire "Estimation des risques"**, édité pour assister la mise en oeuvre, que vous pouvez obtenir sur notre site Internet "www.dorma.com/porteo".

Exigence particulière pour les personnes vulnérables qui ont besoin de protection.

Dans la mesure où l'estimation des risques reconnaît qu'il peut y avoir danger (risque pour la santé, blessure notamment) pour au moins l'un des utilisateurs de la porte, il faudra installer une protection supplémentaire sous la forme concrète d'un bandeau infra rouge de sécurité de type DORMA IRS-33 et IRS-70.

Ceci doit être particulièrement pris en compte lorsque des personnes, qui ont particulièrement besoin de protection (enfants, personnes âgées ou handicapés), risquent de se trouver dans le champs d'ouverture et de fermeture de la porte.

L'Automate de porte PORTEO est fabriqué en conformité avec les indications essentiels de sécurité des directives du Conseil Européen pour l'harmonisation des prescriptions légales des pays membres de la CE :

- Directive basse tension 73/23/EWG/EEC/CEE
- Produits de construction 89/106/EWG/EEC/CEE
- Compatibilité électromagnétique 89/336/EWG/EEC/CEE

L'Automate de porte PORTEO est conforme à toutes les prescriptions de la directive pour les machines du Conseil Européen pour l'harmonisation des prescriptions légales des pays membres (98/37/EG), basée sur les normes et règles suivants :

EN 292-2 / EN 954-1 / EN ISO 12100-1 / BGR 232 / EN 61000-6-2 / EN 61000-6-3 / EN 61000-3-2 / EN 61000-3-3 / EN 55022 / EN 60335-1.

En France, comme il est spécifié dans l'article CO 48 du règlement des E.R.P (Etablissements Recevant du Public) pour les portes automatiques, il est obligatoire de souscrire à un contrat d'entretien comprenant une visite annuelle, en tenant compte des prescriptions du fabricant.

4. Limitation de la responsabilité

L'Automate de porte ne doit être utilisé que pour l'usage pour lequel il a été conçu.

En cas de modification du produit, d'installation non conforme, de modification de l'installation sans concertation préalable, ou d'un usage différent de ce pourquoi **PORTEO** est conçu, **DORMA** décline toute responsabilité pour tout dommage en résultant.

DORMA engage formellement tout utilisateur non professionnel à faire intervenir une société qualifiée lors du montage, des réglages ou d'un éventuel dépannage, et décline toute responsabilité propre aux dangers électriques, résultant d'un contact avec l'appareil et d'une manipulation des câbles électriques.

5. Instructions et Mode d'emploi

Les instructions **DORMA** sont importantes pour un montage sûr.

Veuillez respecter toutes les instructions et informations produit contenues dans la documentation.

Un montage incorrect risque d'entraîner de sérieuses blessures.

Consignes générales de sécurité

Pour la sécurité des personnes, il est important de suivre ces instructions.
Conserver le Mode d'emploi dans lequel sont détaillées ces instructions.

6. Montage et installation



Pour toute opération de montage et d'installation : avant d'ôter le capot, mettre l'opérateur hors tension. Débrancher la fiche secteur ou, en cas de raccordement fixe, débrancher le fusible de protection sur le tableau électrique.

Préparatifs au montage

Barrer l'accès au poste de travail à toute personne non autorisée.

Des chutes de pièces ou d'outils peuvent causer des blessures. Le genre et les moyens de fixation (ex. vis et chevilles) doivent dans tous les cas correspondre au(x) matériau(x) - acier, bois, béton, etc. - avec le(s) quel(s) sont construites la porte et son huisserie
Avant d'installer l'Automate, s'assurer du parfait état mécanique et de la souplesse de manoeuvre du vantail ou des vantaux.

Après le montage

A l'issue du montage, vérifier les réglages et le fonctionnement de l'opérateur et des dispositifs de sécurité.

Le montage de l'opérateur décrit ci-après n'est donné qu'à titre d'exemple. Les normes, réglementations, exigences ou procédures propres au pays, les moyens disponibles ou toute autre circonstance, peuvent entraîner l'adoption d'une autre procédure.

Nuisance sonore avec porte sans joint

Les portes non équipées de joints peuvent faire beaucoup de bruit lors de la fermeture. Pour diminuer ce bruit, il faut installer un joint - Par exemple, un amortisseur en caoutchouc mousse autocollant - sur les feuillures de la porte ou de l'huisserie.

7. Usage inadéquat :

DORMA PORTEO ne convient pas pour les portes coupe-feu (et pare-flammes) ni pour les portes à fort passage, ni pour les portes ouvrant vers l'extérieur subissant des contraintes naturelles tel qu'un vent fort.

8. Mise au rebut





L'automate de porte **PORTEO** ne peut en aucun cas être jeté avec les ordures ménagères.

PORTEO - Une sécurité excellente



Développé suivant les derniers standards de sécurité:

- + Mode "low energy" suivant DIN 18650
- +  Sécurité contrôlée
- +  -Sigle CE
- +  GGT-Label de qualité

Le **certificat du TÜV** (institut de contrôle technique allemand) et la **déclaration CE** peuvent être demandés au fabricant.

Furniture standard : Composition

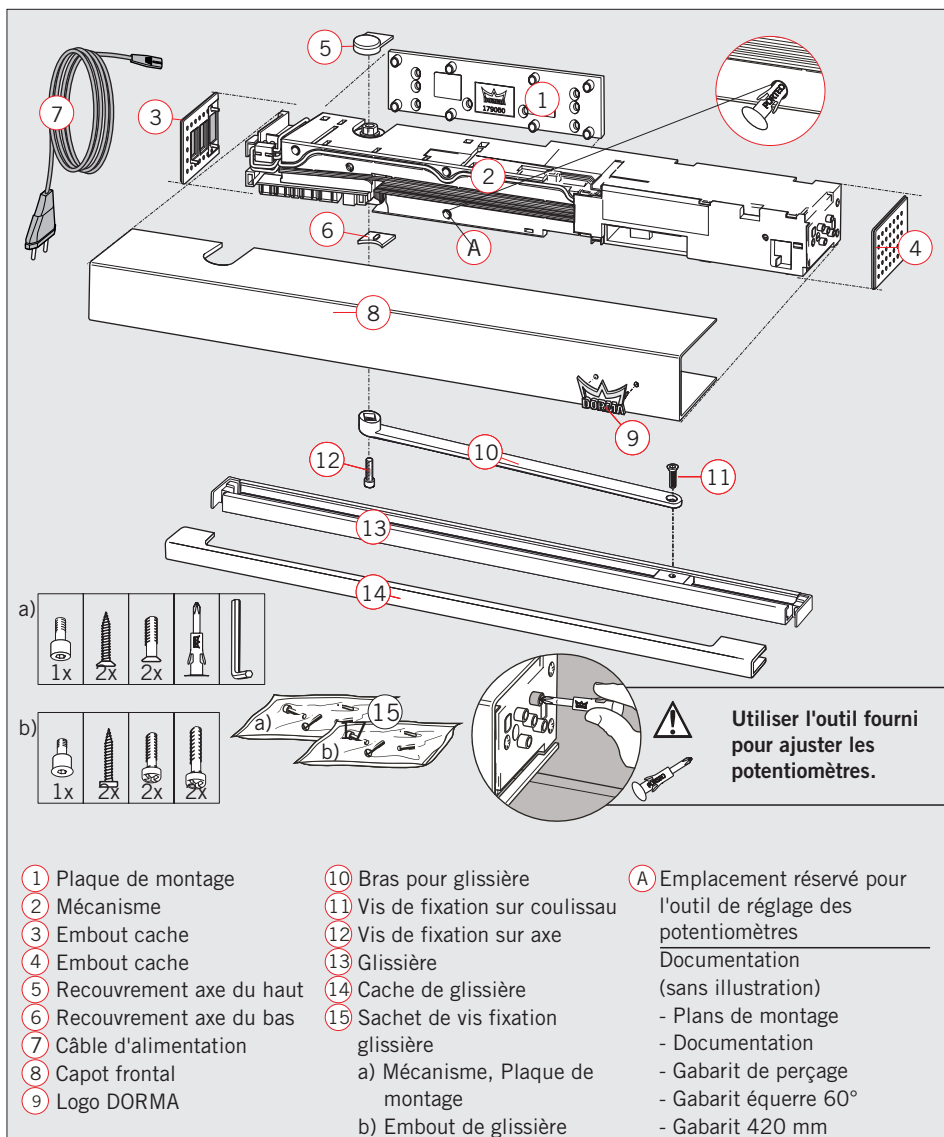
**Remarques importantes :**

L'opérateur est fourni avec le câble d'alimentation prêt à brancher.

Une protection différentielle par fusibles de 10 A doit être disponible sur le circuit d'alimentation afin de réaliser la connexion (230/115 V AC $\pm 10\%$, 50/60 Hz, 65 VA, IP 20).

Accessoires, selon type de montage

Accessoires indispensables pour la variante de montage selon les variantes suivantes.

Montage sur huisserie:

- côté paumelles, porte ferrée à gauche
- côté paumelles, porte ferrée à droite
- côté opposé aux paumelles, porte ferrée à gauche
- côté opposé aux paumelles, porte ferrée à droite

Montage sur vantail:

- côté paumelles, porte ferrée à gauche
- côté paumelles, porte ferrée à droite
- côté opposé aux paumelles, porte ferrée à gauche
- côté opposé aux paumelles, porte ferrée à droite



En cas de montage sur vantail, protéger le câble d'alimentation de telle manière qu'il ne puisse être écrasé.

Option: Montage sur huisserie avec bras compas. Indispensable pour les huisseries de plus de 30 mm de profondeur:

- côté opposé aux paumelles, porte ferrée à gauche
- côté opposé aux paumelles, porte ferrée à droite



En cas d'utilisation d'un bras compas, la glissière n'est pas nécessaire.

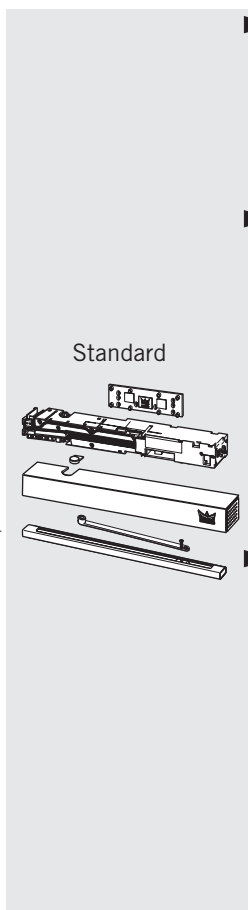

Standard

Accessoires indispensables

Aucun accessoire requis

Passer-câble - option

N de réf. 60041401



Bras compas pour

profondeurs de linteau de -20 à 90 mm



profondeurs de linteau de 90 à 200 mm



Outils nécessaires pour le montage de l'assistant de porte PORTEO

- Clé à six pans creux, 5 mm (intégré dans la fourniture)
- Tournevis cruciforme (intégré dans la fourniture)
- Perceuse
- Mèche adaptée à la surface

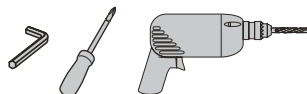

Vous obtiendrez des conseils professionnels et les accessoires requis pour l'automate de porte **PORTEO** auprès des revendeurs agréés de **DORMA**.

L' "ABC de la porte" : Termes techniques

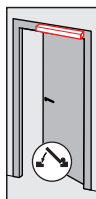
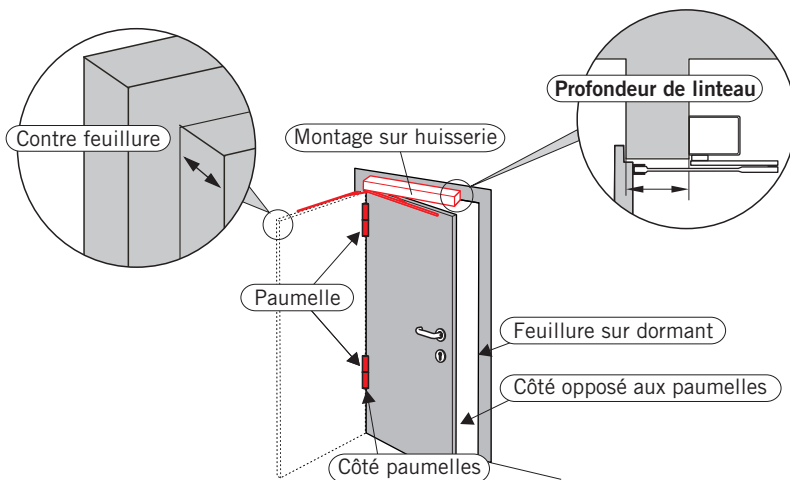

Exemple 1

- Montage sur huisserie côté opposé aux paumelles
- Rotation / montage à gauche (image inversée pour montage à droite)
- Opérateur / ferme-porte avec glissière (standard)

Côté opposé aux paumelles, un bras compas doit être utilisé si le linteau a une profondeur supérieure à 30 mm.

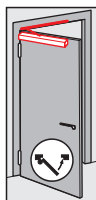

Exemple 2

- Montage sur vantail côté paumelles
- Rotation / montage à gauche (image inversée pour montage à droite)
- Opérateur / automate avec glissière (standard)

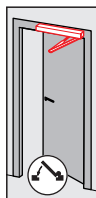

Exemple 3

- Montage sur huisserie côté opposé aux paumelles
- Rotation / montage à gauche (image inversée pour montage à droite)
- Opérateur / automate avec bras compas (option)

Côté opposé aux paumelles, un bras compas doit être utilisé si le linteau a une profondeur supérieure à 30 mm.

Fonctionnement de l'automate de porte PORTEO

Généralités

PORTEO est un automate pour portes battantes.

PORTEO est préréglé pour un grand nombre d'applications (réglage de base).

Divers paramètres (sens de rotation, poids de porte, largeur de porte, type de montage, position porte fermée, position porte ouverte) assurent un fonctionnement parfait et fiable de la porte.

Certains paramètres font partie du réglage de base, d'autres paramètres doivent être déterminés et certains sont déterminés automatiquement pendant le cycle d'apprentissage.

Le réglage des paramètres est une opération simple et facile à comprendre, qui est décrite dans les pages 14 à 19.

Principe / fonctionnement

L'opération d'ouverture et de fermeture est déclenchée par des **générateurs d'impulsion** qui sont activés délibérément (bouton poussoir mural ou poignée de porte, par exemple) ou automatiquement (détecteur radar ou capteurs).

Le générateur d'impulsion envoie un signal à la commande électronique.

La commande transmet ensuite l'impulsion au moteur.

Le moteur démarre et convertit l'impulsion en mouvement.

Le mouvement du moteur est transmis à la porte par le bras.

La porte s'ouvre ou se ferme.

Les paramètres

Pour configurer les processus internes de la commande de l'automate de porte PORTEO, il faut définir les paramètres suivants :

- le sens de la rotation - gauche ou droite ;
- le type de montage - sur l'huisserie (dormant, partie haute) ou sur le vantail (la porte);
- le côté du montage - côté paumelles ou opposé aux paumelles ;
- la profondeur du linteau (cf. page 10) ;
- le type d'accessoires utilisés - bras à glissière (en standard) ou bras compas;
- la largeur de porte ;
- le poids de la porte ;
- la position de la porte fermée (position porte fermée) ;
- la position de la porte entièrement ouverte (position porte ouverte, réglable individuellement) ;
- ainsi que l'à-coup final.

Les paramètres sont enregistrés lors de la mise en service.

Observer les instructions de mise en service.

- Mise en service standard pages 14 et 15.

- Mise en service spécifique pages 16 à 19.

Procédure de montage et de mise en service

1. **Déterminer le branchement électrique :**
soit "Plug&Go" (brancher la fiche secteur)

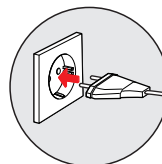

soit raccordement direct sur le mur
Page 26.

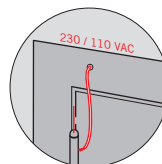

Ce raccordement électrique doit impérativement être effectué par des techniciens qualifiés.

2. **Effectuer le montage à l'aide des schémas de montage fournis.**

Choisissez le plan de montage qui convient pour votre configuration.

Montage sur huisserie avec glissière (standard)

A B C D

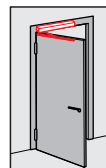

Montage sur vantail

E F G H

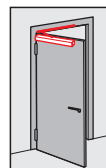

Montage sur huisserie avec bras compas (option)

I J

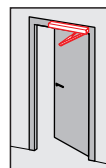

3. **Après le montage, mettre PORTEO en service.**

Choisir soit la mise en service standard
(pages 14 et 15),
soit la mise en service spécifique
(pages 16 à 19).



WN 057 473 45532 02/08 Conditions requises pour la mise en service standard

Réglages de base

Les paramètres de montage suivants sont mémorisés avec des valeurs standard dans le **réglage de base** :

- montage de l'opérateur sur l'huissérie
- avec bras à glissière
- côté paumelles
- poids de porte jusqu'à 60 kg
- largeur de porte jusqu'à 1.000 mm.

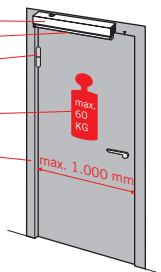

► La plupart des portes intérieures ont une largeur inférieure à 1.000 mm et un poids inférieur à 60 kg.

Si la configuration de la porte est conforme aux valeurs de base susmentionnées, le ferme-porte peut être mis en service selon la procédure standard.

Divergences par rapport aux valeurs de base

En cas de différence par rapport aux valeurs de base, les valeurs qui diffèrent doivent être déterminées et réglées au cours d'une **mise en service spécifique**. Cf. pages 16 à 19

Largeur de porte et poids maximal admissible

Largeur de porte en mm	Poids de porte maxi. en kg
600	125
700	110
800	100
900	90
1.000	80
1.100	80

⚠ Les portes présentant ces valeurs doivent d'office être mises en service selon la procédure de mise en service spécifique.

La largeur et le poids de la porte déterminent la vitesse de manœuvre.

La commande choisit la vitesse de manœuvre adaptée en fonction de la largeur et du poids de porte déterminés. La vitesse est ainsi conforme aux directives et dispositions requises.

Mise en service standard

Mise en service et paramétrage standard

Conditions préalables

- L'appareil est monté.
- La porte peut être manœuvrée facilement à la main.
- Effectuer successivement les étapes ci-après de la **mise en service standard**.
- La confirmation est indiquée visuellement par les LED de service.
- Le processus peut être interrompu à tout moment par mise hors tension de l'appareil, puis redémarré.

Lors d'une nouvelle mise en service, les valeurs enregistrées peuvent être « écrasées ». La procédure décrit la mise en service de l'appareil standard.

Les accessoires, comme la gâche électrique ou les capteurs, sont réglés à l'issue de la mise en service standard.

Mise en service standard

- 1 Fermer la porte.
Brancher la fiche secteur.

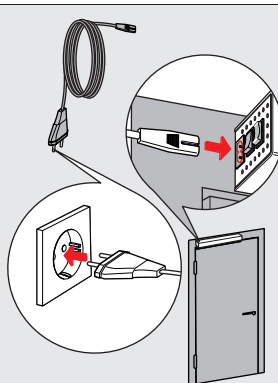

- 2 Mettre l'interrupteur secteur sur "OFF".
Mettre le sélecteur de programme sur "0"
(position médiane).

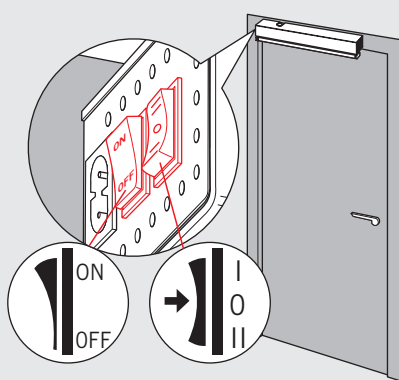

Mise en service standard

3 Déterminer le sens de rotation de la porte :

- Ouvrir la porte sur env. 5°.

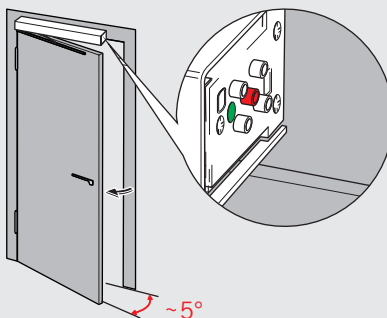

4 Déterminer le sens de rotation de la porte :

- Appuyer sur la touche de service et la maintenir enfoncée à l'aide de l'outil fourni tout en enclenchant l'interrupteur secteur pendant **env. 8 s**, jusqu'à ce que la porte démarre.

Ensuite, relâcher la touche de service.

- La LED clignote.

Lors de cette manœuvre, la commande détermine et enregistre le sens de rotation de la porte.

Ensuite, la porte se met **en position fermée**.

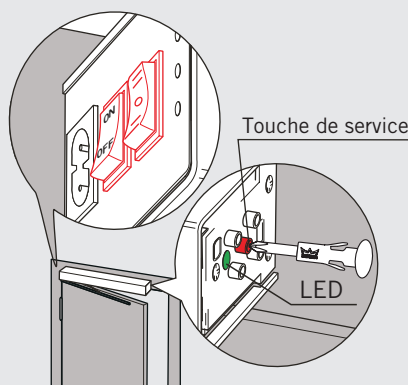

5 Déterminer la position ouverte de la porte

- Mettre la porte dans la position ouverte souhaitée.
- La LED clignote.
- Appuyer une fois sur la touche de service. La LED s'allume pendant 3 s, puis clignote.

- La commande enregistre cette position comme position **d'ouverture**.

La porte se met en position **fermée**.

- La LED est allumée en continu.



6 PORTEO est opérationnel à l'issue du cycle d'apprentissage. Pour continuer, se référer au mode d'emploi.

Pour les réglages de paramètres tels que la vitesse de fermeture, la temporisation de maintien à l'ouverture ou les accessoires optionnels, se reporter à la section **Réglages, pages 22 à 23**.

Mise en service spécifique

Mise en service spécifique en cas de différence par rapport aux réglages de base (cf. page 13) . Une mise en service spécifique est nécessaire si la configuration diffère des valeurs standard du réglage de base.

Par exemple :

- bras compas, au lieu de bras à glissière
- largeur de porte supérieure à 1000 mm
- poids de porte supérieur à 60 kg.

Procédure de mise en service spécifique et cycle d'apprentissage.

Le processus peut être interrompu à tout moment par mise hors tension de l'appareil, puis redémarré.

Conditions préalables :

- L'appareil est monté.
- La porte peut être manœuvrée facilement à la main.

Lors d'une nouvelle mise en service, les valeurs enregistrées peuvent être «écrasées». La procédure décrit la mise en service d'un opérateur sans aucun accessoire.

Les accessoires tels que la gâche électrique ou les capteurs, sont réglés après la mise en service.

Mise en service spécifique

Préparation 1

Fermer la porte

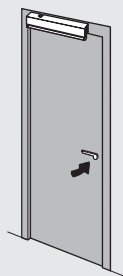

Préparation 1

Choisir la variante de bras

Interrupteur DIP en position "A"

- ON = bras compas
- OFF = bras à glissière

(pousser l'interrupteur en position à l'aide d'un tournevis fin).



Après la mise en service, le commutateur DIP "A" a une autre fonction, cf. page 23, paragraphe «ouvre-porte électrique».

Mettre toujours les commutateurs DIP "B", "C" et "D" en position "OFF".

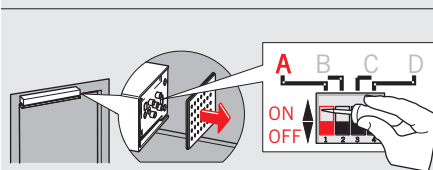
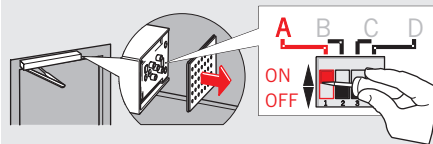

Mise en service spécifique

- 1** Brancher la fiche secteur.

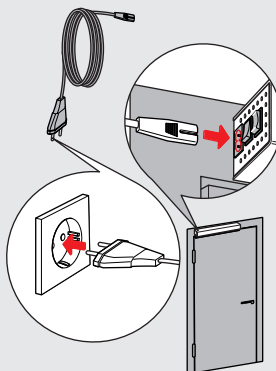

- 2** Mettre le commutateur principal sur "ON".

Mettre le programmeur sur "0".
(position médiane)

- La LED clignote.

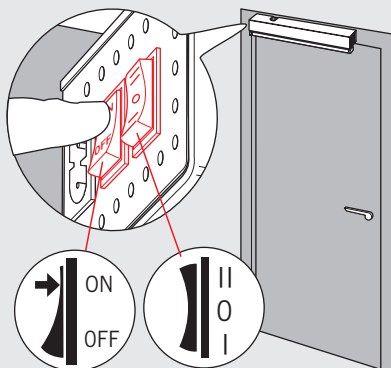

- 3** Déterminer le sens de rotation de la porte :

- Ouvrir la porte sur env. 5°.

- La LED clignote.

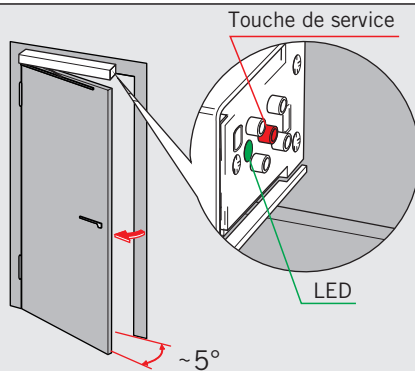

Mise en service spécifique

4 Déterminer le sens de rotation de la porte :

- Appuyer sur la touche de service pendant env. 3 s.
 - La LED s'allume pendant 3 s puis clignote.
- Lors de cette manœuvre, la commande détermine et enregistre le sens de rotation de la porte.
- Ensuite, la porte se met en position fermée.

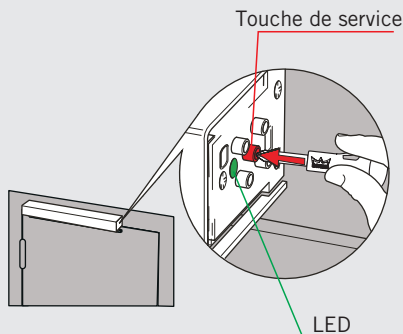

5 Apprentissage du type de montage et du type de bras

- Ouvrir la porte sur env. 60°. Un gabarit équerre 60° est fourni.
 - La LED clignote.
 - Appuyer une fois sur la touche de service à l'aide de l'outil fourni.
 - La LED s'allume pendant 3 s, puis clignote.
- Lors de cette opération, la commande détermine et enregistre le type de montage et le type de bras.

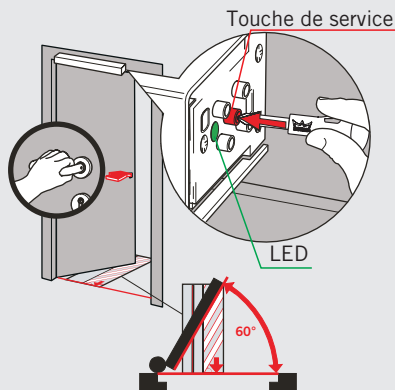

6 Apprentissage de la largeur de porte

- Ouvrir la porte sur 420 mm. Un gabarit de 420 mm est fourni.
- La LED clignote.
- Appuyer une fois sur la touche de service à l'aide de l'outil fourni.
- La LED s'allume pendant 3 s, puis clignote.

Lors de cette opération, la commande détermine et enregistre la largeur de porte.

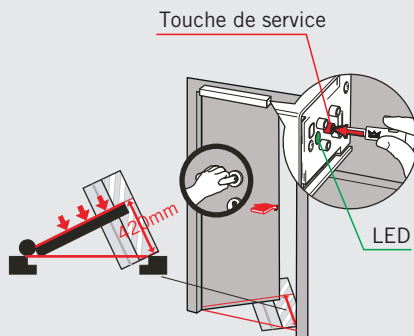

Mise en service spécifique

7 Déterminer la position "porte ouverte"

- Amener la porte dans la position ouverte souhaitée.
- Appuyer une fois sur la touche de service à l'aide de l'outil fourni.
- La LED s'allume pendant 3 s, puis clignote.

La commande enregistre cette position comme position ouverte.

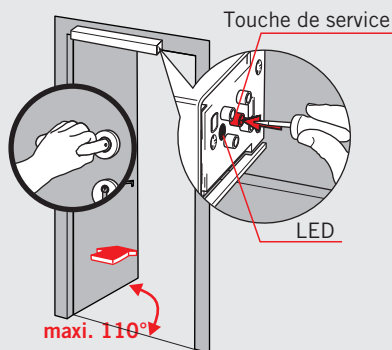

Après 10 s, la porte se referme lentement.

La commande débute automatiquement un cycle d'apprentissage.



La porte exécute certains mouvements qui ne doivent pas être interrompus.

Après le cycle d'apprentissage, la porte reste en position fermée.

- LED allumée en continu.



8 PORTEO est opérationnel à l'issue du cycle d'apprentissage.

Régler le mode de fonctionnement. Pour continuer, se référer au mode d'emploi.

Pour les réglages de paramètres comme la vitesse de fermeture, la durée de maintien à l'ouverture ou les accessoires optionnels tels que la gâche électrique, se reporter à la section **Réglages, voir pages 22 - 23.**

Mode d'emploi

Éléments de commande

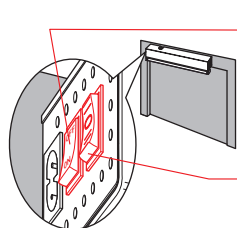

Commutateur principal

OFF = ARRÊT
ON = MARCHÉ

Programmateur

I = PowerMotion
0 = ARRÊT
II = Ouverture permanente

Commutateur principal sur "ON" (MARCHÉ):

Lorsque le programmeur se trouve en position "0" = ARRÊT / OFF :



position médiane

Programmeur sur "PowerMotion":



Lorsque le commutateur est sur "PowerMotion", la procédure d'ouverture et de fermeture est déclenchée par des générateurs d'impulsions (bouton poussoir, radiocommande ou transpondeur, par exemple).

- Lorsqu'une impulsion est émise, la porte se met en position ouverte puis se referme automatiquement dès que la durée de maintien à l'ouverture paramétrée est écoulée (5 - 30 sec.).

Remarque: si une impulsion d'ouverture est émise au cours de la durée de maintien à l'ouverture (position porte ouverte), cette temporisation est alors relancée, c'est-à-dire qu'elle repart à 0.



Avant d'actionner le programmeur, il faut faire attention à ce que la porte ne soit pas fermée, ni verrouillée. Sinon, la porte ne peut pas se déplacer de la position fermée:

Programmeur sur "Ouverture permanente":

Mettre le programmeur en position "II" = "Ouverture permanente".



Lorsque le programmeur se trouve en position "Ouverture permanente":
- La porte se met en position ouverte et reste dans cette position jusqu'à ce qu'un autre mode soit activé.

OPTION "Ouverture permanente" en position PowerMotion, avec un générateur d'impulsion de type bouton poussoir mural ou télécommande portative.

Appuyer deux fois de suite brièvement sur le bouton poussoir mural **DORMA Série 55** ou appuyer une fois sur la touche programmée de la **télécommande portative DORMA RC-T**:

- La porte se déplace en position Ouverte et s'arrête en position Ouverte. La porte se ferme de nouveau, lorsque le bouton poussoir mural est de nouveau activé brièvement deux fois de suite ou lorsque la touche programmée de l'émetteur portable est de nouveau activée une fois.

Mode d'emploi

Mode / fonction "PowerLess"



Programmateur en position "I" = "PowerMotion".

En mode "PowerLess", la porte peut être ouverte **manuellement, sans effort**.

À l'issue de la durée de maintien à l'ouverture, la porte se ferme automatiquement.

La fonction "PowerLess" se règle à l'aide du **potentiomètre 1**.

Cf. "Réglages", pages 22 et 23.

Mode / fonction "Push&Go"



Programmateur en position "I" = "PowerMotion".

La fonction "Push&Go" est activée en permanence.

En mode "Push&Go", l'impulsion d'ouverture est déclenchée par un mouvement une ouverture manuelle d'env. 3° sur la porte:

- La porte se met en position ouverte et se referme automatiquement à l'issue du délai de maintien à l'ouverture.

Dans le cas où une impulsion d'ouverture est à nouveau émise pendant le cycle de fermeture (la porte est poussée dans le sens inverse de son sens de déplacement), la porte se déplace à nouveau vers la position d'ouverture réglée et se referme automatiquement à l'issue du temps de maintien à l'ouverture paramétré.

Reconnaissance d'obstacles

Pendant l'ouverture

La porte rencontre un obstacle et s'arrêtera immédiatement. Après 3 s. la porte continue son mouvement à l'ouverture. Au bout du 3° essai la porte s'arrête. Ce processus se répètera à chaque impulsion à l'ouverture, jusqu'à ce que l'obstacle soit retiré.

Pendant la fermeture

Si, pendant la fermeture, la porte rencontre un obstacle, la porte s'arrêtera immédiatement. Puis la porte restera immobile devant l'obstacle. Après quelques secondes la porte se refermera de quelques degrés supplémentaires pour tenter d'évacuer l'objet du champ de fermeture. Après un temps d'attente la porte essaye à nouveau de se refermer. Ce processus se répètera jusqu'à ce que le champ de fermeture de la porte ne soit plus obstrué.

Système de débrayage anti-vandalisme

L'**automate de porte PORTEO** est équipé d'un système anti-vandalisme.

Si quelqu'un tire brutalement la porte dans la direction opposée pendant le cycle d'ouverture ou de fermeture, un débrayage de l'appareil libérera la porte (ainsi, la porte pourra toujours être manœuvrée manuellement).

Après environ 5 secondes, la porte se remettra automatiquement sur la fonction demandée.

A-coup final

La fonction à-coup final accélère la vitesse de fermeture dans la zone des derniers degrés, pour compenser la résistance de l'air, aussi bien que le frottement du demi-tour ou la présence de joints. L'automate est fourni avec la fonction à-coup final désactivée. Voir Réglages page 23.

Réglages

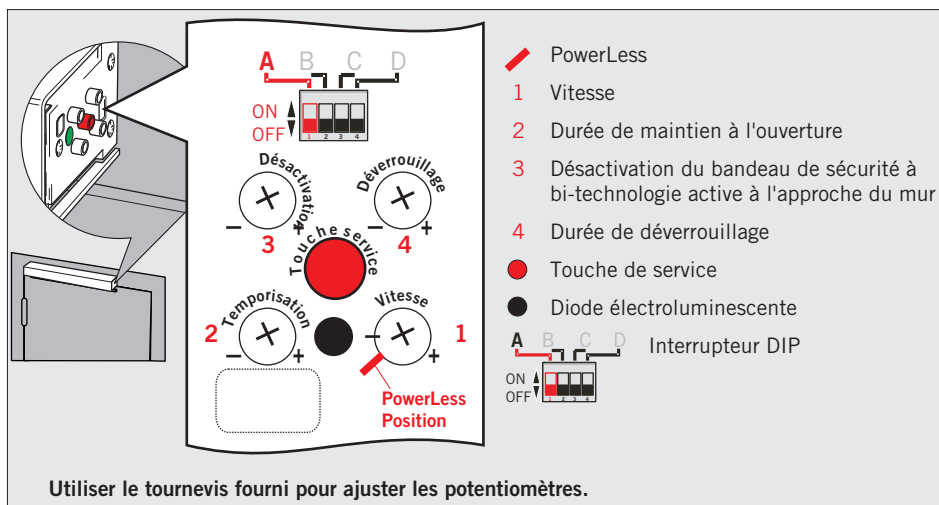

Utiliser le tournevis fourni pour ajuster les potentiomètres.

Réglages

Les **potentiomètres** (régulateurs) **1 à 4** permettent de régler:

- - le mode de fonctionnement "PowerLess"
- la vitesse
- la durée de déverrouillage, lorsqu'un verrouillage électrique est installé sur la porte (option)
- l'angle d'ouverture ou la désactivation du bandeau de sécurité à bi-technologie active à l'approche du mur (Option)
- la durée de maintien à l'ouverture:

Réglage du mode "PowerLess"



En mode PowerLess, la porte peut être ouverte manuellement, presque sans effort. La porte se referme automatiquement à l'issue de la durée de maintien à l'ouverture. Régler le mode "PowerLess" à l'aide du **potentiomètre 1** (avec le tournevis fourni). Tourner le **potentiomètre 1** vers la gauche jusqu'à la butée, en position "PowerLess".

Réglage de la vitesse

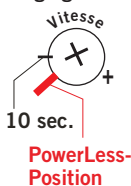

Régler l'interrupteur sur la position "ON". A l'aide du **potentiomètre 1**, ajuster la temporisation d'ouverture et de fermeture (vitesse).

Pour la course de 0° à 90°, le réglage fait à l'usine est de 10 sec.

Pour la course de 90° à 0°, le réglage fait à l'usine est de 10 sec.

La vitesse est réglable sans à-coups de 5 à 10 secondes et sert à régler l'angle d'ouverture de 0° à 90°

- = vitesse la plus basse (10 sec. de temps de course)

+= vitesse la plus rapide (5 sec. de temps de course)



Ne pas confondre la position "PowerLess" et la **position vitesse** la plus basse (juste avant "PowerLess").

Réglages

Réglage de la temporisation de maintien à l'ouverture



Régler la temporisation de maintien à l'ouverture au moyen du **potentiomètre 2**.

La temporisation de maintien à l'ouverture est réglable en continu de 3 à 30 s env.

- = durée de maintien à l'ouverture de 3 secondes

+ = durée de maintien à l'ouverture de 30 secondes

Réglage de la temporisation de maintien à l'ouverture en mode "PowerLess".



La temporisation peut être réglée progressivement entre 0,5 sec. et 30 sec.

- = Tempo. de maintien à l'ouverture de 0,5 sec.

+ = Tempo. de maintien à l'ouverture de 30 sec.

Réglage de la désactivation du bandeau de sécurité à l'approche du mur (uniquement avec Comfort Board)



Régler la désactivation du bandeau de sécurité à bi-technologie active à l'approche du mur à l'aide du **potentiomètre 3**.

La désactivation du bandeau de sécurité à bi-technologie active à l'approche du mur est réglable en continu de 80° à 110° env.

- = angle d'ouverture de 80°

+ = angle d'ouverture de 110°

Réglage en cas d'utilisation d'un verrouillage par gâche électrique ou par verrouillage électromagnétique (option)



Lorsque la mise en service est terminée, le commutateur **DIP A** a une autre fonction.

Il permet également d'activer le verrouillage électrique (option). Cela ne modifie pas les réglages précédents (option bras compas).



Il est nécessaire d'indiquer à la commande qu'une **gâche électrique** est utilisée.

Pour ce faire, mettre l'interrupteur **DIP A** dans la « bonne » position.

ON

OFF



Régler la durée de déverrouillage à l'aide du **potentiomètre 4**.

La durée de déverrouillage est réglable en continu de 0,2 à 3 s env.

1. Mettre l'interrupteur **DIP A** sur la position "ON".

- La fonction "verrouillage électrique" est activée.

2. Durée de déverrouillage

A l'aide du **potentiomètre 4**, régler la durée de déverrouillage souhaitée.

La durée de déverrouillage est réglable en continu de 0,2 à 3 s env.

- = durée de déverrouillage de 0,2 s

+ = durée de déverrouillage de 3 s



Réglage de l'à-coup final



Avec l'activation du verrouillage électrique, commutateur DIP A en position « ON », l'à-coup final est activée simultanément

- **Commutateur DIP A en position "OFF"** = A-coup final désactivé.

Affectation des bornes Carte de connexion

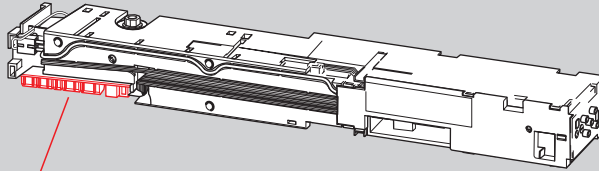

1U		+ 24 V DC	—
64			
63		Verrouillage électromécanique : Contact sans potentiel (inverseur)	—
62			
CN		non affectée	
3		- 0 V DC	—

Start	1U		+ 24 V DC	—
	3		- 0 V DC	
	42		Générateur d'impulsion	—
	3			

Start	1U		+ 24 V DC	—
	3		- 0 V DC	
	42		Générateur d'impulsion	—
	3			

Alimentation électrique
externe
24 V DC maxi. 300 mA
par ex. pour le verrouillage

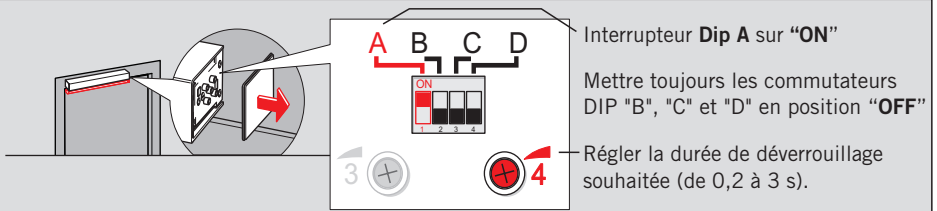
WN 057473 45532 02/08 **Plan de raccordement du verrouillage électrique (option)**

Verrouillage à émission de courant, avec alimentation interne 24 V DC

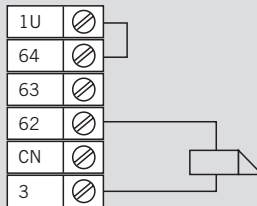
FERMETURE EN L'ABSENCE DE COURANT

Verrouillage à rupture de courant, avec alimentation interne 24 V DC

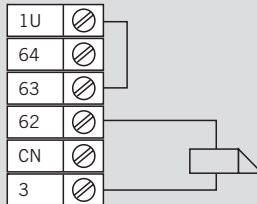
OUVERTURE EN L'ABSENCE DE COURANT

Verrouillage à émission de courant avec alimentation externe 24 V DC

FERMETURE EN L'ABSENCE DE COURANT

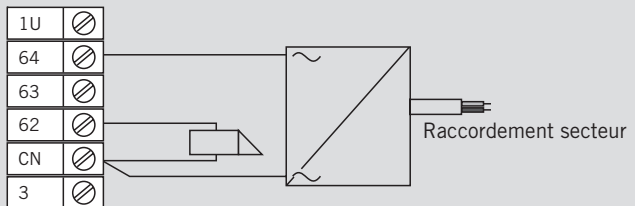
Verrouillage à rupture de courant, avec alimentation externe 24 V DC

OUVERTURE EN L'ABSENCE DE COURANT

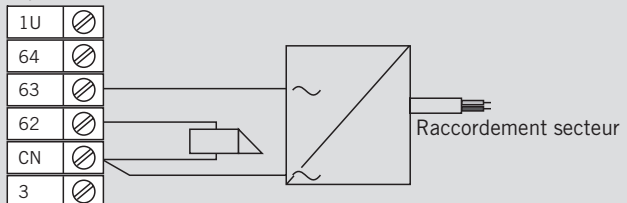

Raccordement électrique direct à partir du mur

1 Avant le montage

- Mettre l'opérateur hors tension.

⚠ Ce type de raccordement doit obligatoirement être effectué par un technicien qualifié.

L'illustration montre le montage pour une porte ferrée à gauche. Pour une porte ferrée à droite, inverser l'illustration.

Raccordement secteur

Le câble d'alimentation doit être prévu dans le mur et sortir à l'endroit indiqué sur l'illustration.

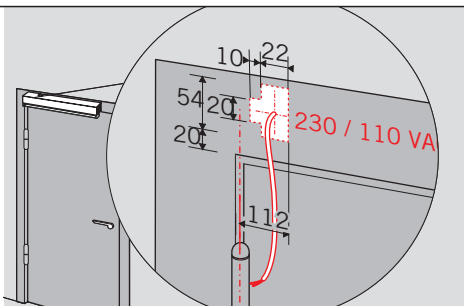

2 Avant le montage, dévisser le câble de la fiche secteur.

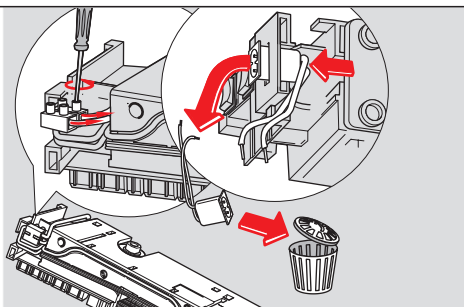

3 Monter PORTEO.

Lors du montage, guider le câble dans la gaine prévue à cet effet.

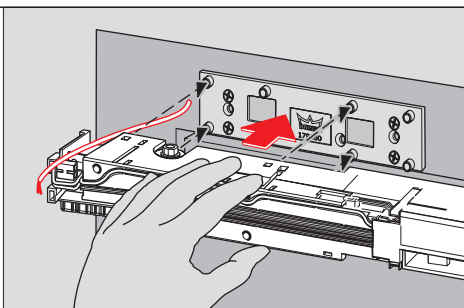

4 Enfiler des embouts de câblage et les fixer fermement.

Couvrir les câbles d'une gaine protectrice (flexibles en silicone).

Visser les câbles.

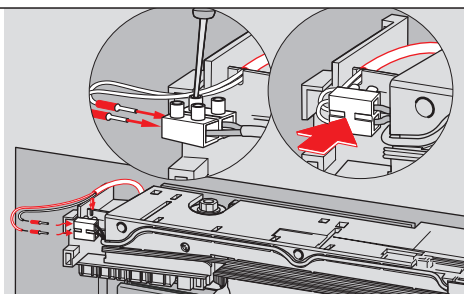

Accessoires

Plaques de montage 30 et 40 mm

Pour le montage de la glissière sur le dormant, si un montage direct est impossible.

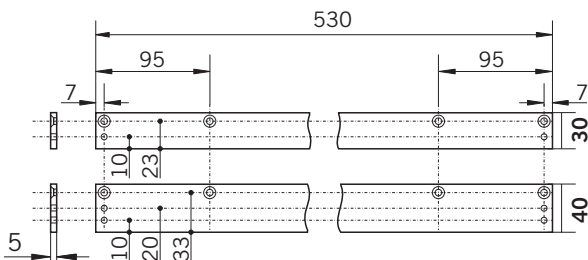
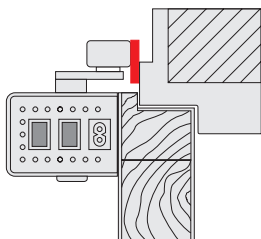
**Support en équerre**

Pour le montage de la glissière sur le dormant de porte à linteau profond, côté opposé aux paumelles.

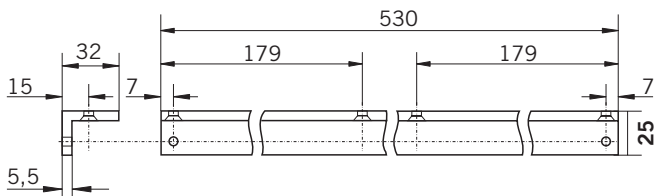
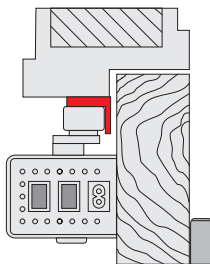
**Cavalier pour porte en glace**

Pour fixer la glissière sur des portes tout en verre. Aucun traitement de la vitre nécessaire. Uniquement montage sur le linteau côté paumelles.

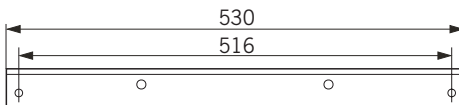
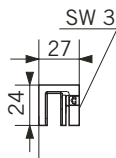
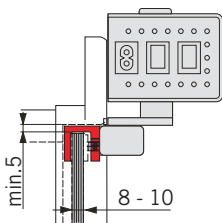

Accessoires

Gâche électrique Série Standard

Avec demi-tour réglable et ajustable (maxi. 4 mm). Pour porte à fleur et à recouvrement. Corps de gâche symétrique, réversible sur porte à droite ou à gauche. Tension d'alimentation à émission. Les variantes à émission courant continu 100% ED acceptent une alimentation permanente. Variantes à émission ou à rupture de courant, suivant modèle.

Montage et raccordement électrique cf. Instructions de montage ci-jointes.

**Bandeaux de sécurité DORMA IRS (option)**

Si l'analyse des risques révèle la nécessité de la mise en œuvre de dispositifs protecteurs opérant sans contact, il faut obligatoirement sécuriser le sens de rotation de la porte avec des bandeaux de sécurité mobiles à bi-technologie active **DORMA IRS-3 (IRS 33 et IRS 70)**.

L'**automate de porte PORTEO** doit être équipé avec une autre carte électronique de contrôle et de branchement, en l'occurrence la **Comfort Board** de **DORMA**.

Veuillez vous informer auprès de votre revendeur spécialisé **DORMA**.

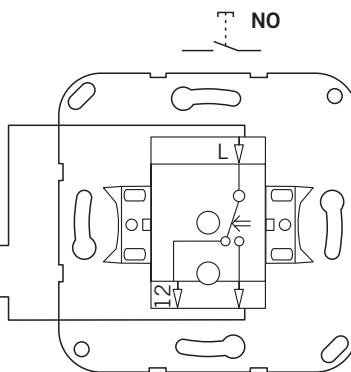
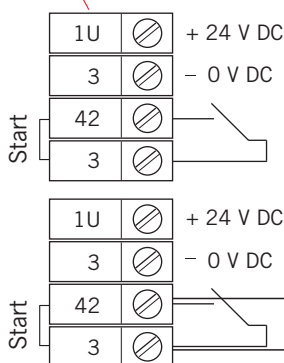
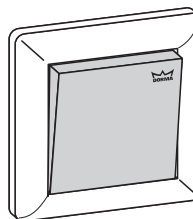
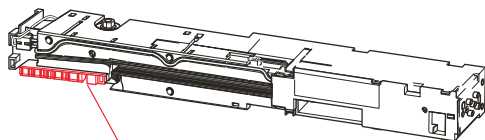
Bouton poussoir mural DORMA Série 55 (Option)

Télécommande portative RC-T

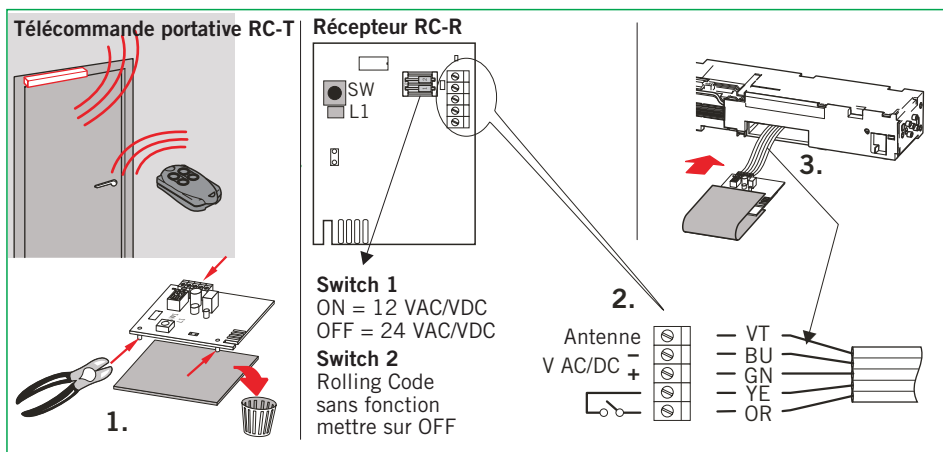

Générateur d'impulsion radio RC-T et RC-R

Le module émetteur et récepteur **DORMA RC** ouvre et ferme les portes automatiques par fréquence radio. La platine du récepteur **RC-R** doit être placée dans l'**Automate de porte PORTEO**, à l'emplacement prévu à cet effet.

Description des fonctions

Fonction 1 – Générateur d'impulsion

Porte-ouverte – Porte fermée

Appuyer sur la touche programmée sur la télécommande portative:

La porte se déplace en **position ouverte**.

Une fois la temporisation de maintien à l'ouverture écoulee, la porte se replace en **position fermée**.

Fonction 2 - Générateur d'impulsion

Ouverture permanente

Lorsque la porte est fermée, appuyer sur la touche de la télécommande portative:

La porte se déplace en position Ouverte et s'arrête dans cette position.

Lorsque la porte est ouverte, appuyer sur la touche de la télécommande portative:

- La porte se replace en **position fermée**.

Programmation

Programmer la fonction 1

1. Appuyer brièvement sur la platine du récepteur (RC-R) sur le bouton SW.

La LED à côté du bouton s'allume pendant 5 sec.

2. Pendant ces 5 sec, appuyer sur le bouton poussoir mural ou sur une touche de la télécommande portative.

La fonction 1 est programmée.

Sur la télécommande, cette fonction est maintenant sur la touche sélectionnée.

Programmer la fonction 2 Ouverture permanente

1. Appuyer sur la platine du récepteur (RC-R) sur le bouton SW jusqu'à ce que la LED à côté du bouton s'éteigne de nouveau. La LED clignote 30 x.

2. Maintenant la LED clignote par intervalle d'environ 3 sec. Presser le bouton de la télécommande jusqu'à l'arrêt du clignotement.

La fonction 2 est programmée.

Sur la télécommande, cette fonction est maintenant sur la touche sélectionnée

Effacer les programmations

Avant toute modification de l'attribution des touches, il faut effacer la programmation.

1. Couper le courant de l'émetteur RC-R.
2. Appuyer sur le bouton SW sur le RC-R et le maintenir appuyé.
3. Remettre le courant,
-La LED est allumée
4. Relâcher immédiatement le bouton.

Mise en service, maintenance, entretien

Remarques importantes :

L'Automate de porte PORTEO ne doit pas être installé sur une porte coupe-feu ou pare-flammes. Avant toute opération de maintenance (nettoyage ou entretien), débrancher l'opérateur et l'assurer contre toute mise en marche accidentelle et non autorisée.

L'exploitation de **l'Automate de porte PORTEO** doit se conformer aux prescriptions suivantes:

- ! Vérification et réception des travaux par un professionnel, suivant la liste de contrôle ci-dessous, avant la première mise en service.
- ! Entretien et contrôle réguliers par un professionnel, au moins une fois par an, en tenant compte des prescriptions DORMA pour **l'Automate de porte PORTEO**.
Pour les Etablissements Recevant du Public : Suivant l'article CO 48 du règlement des E.R.P, il est obligatoire de souscrire à un contrat d'entretien comprenant une visite annuelle.
Nous vous conseillons de contracter à cet effet un contrat d'entretien avec DORMA.
- ! Consignation des résultats et stockage de la liste de contrôle remplie, suivant les prescriptions DORMA, pendant au moins 1 an par l'exploitant.

Liste de contrôle (contrôle de mise en service, entretien, vérification régulière) pour l'Automate de porte PORTEO.

- Montage professionnel suivant les instructions DORMA. Bonne fixation de **l'Automate de porte PORTEO** sur le dormant ou sur le battant.
- Parfait fonctionnement de la porte (contrôle de l'ouverture et de la fermeture).
- Fonctionnement des générateurs d'impulsion installés, tels que détecteur de mouvement, bouton poussoir, télécommande portative, récepteur radio.
- Fonctionnement des équipements de protection par bandeaux de sécurité à bi-technologie active **DORMA IRS** (uniquement si installés sur porte équipée de **PORTEO - version « Full Energy »**).
- Efficacité des mesures de protection pour se protéger des mouvements de la porte ainsi que pour protéger la porte des éléments environnants, p.ex. Distances de sécurité, protection des feuillures.
- Mise en place d'un autocollant de contrôle par le professionnel.
- Renseignement des documents concernant les travaux de contrôle et d'entretien.

Instructions pour la recherche de défauts

Défaut	Origine possible du défaut	Remède
L'indicateur de service (LED) est éteint. La porte ne réagit pas.	Pas de tension de secteur.	Remettre sous tension.
	Mauvaise connexion des câbles	Connecter correctement les câbles.
	Câble défectueux.	Remplacer le câble.
	La fiche secteur n'est pas enfichée.	Brancher la fiche secteur.
L'indicateur de service (LED) est allumé. La porte ne réagit pas.	L'opérateur défectueux.	Remplacer l'opérateur.
	Programmateurs sur "O" (position médiane)	Mettre le programmeur sur la position souhaitée.
	Programmateurs sur "II" (ouverture permanente)	Mettre le programmeur sur la position souhaitée.
	Le mode "PowerLess" est activé.	Activer le mode PowerLess à l'aide du potentiomètre 1. Cf. mode d'emploi pages 22 et 23.
L'indicateur de service (LED) clignote. La porte ne réagit pas.	La porte a été ouverte par la fonction d'impulsion électrique.	Fermer la porte moyennant une nouvelle impulsion électrique. Raccorder des ponts ou des capteurs.
	Capteurs activés sur la porte. (exemple : des personnes ou des objets se trouvent dans le champ de détection des capteurs). Câble desservant les capteurs défectueux. Si aucun capteur n'est raccordé : des bornes doivent être pontées.	Enlever les obstacles. Le cas échéant, régler les capteurs. Vérifier les câbles, au besoin les remplacer. Poser des ponts. Vérifier les ponts et au besoin les remplacer.
L'indicateur de service (LED) clignote. La porte ne réagit pas.	Touche de démarrage ou détecteur radar constamment activé(e).	Vérifier et au besoin réparer ou remplacer le câblage. Vérifier et au besoin réparer ou remplacer le détecteur radar.
	Automate de porte défectueux.	Remplacer l'automate de porte/l'opérateur.
La porte s'arrête lors de son déplacement.	Le cycle d'apprentissage n'a pas été complètement exécuté. Des capteurs de test sont paramétrés sur l'interrupteur DIP alors qu'aucun capteur n'est raccordé.	Redémarrer le cycle d'apprentissage. Sur l'interrupteur DIP, mettre les interrupteurs B et C sur "OFF".
	Défauts externes.	Réinitialiser l'appareil. 1. Programmeur sur "O" 2. Mettre le programmeur dans le mode souhaité. 3. Mettre le commutateur principal sur "OFF". 4. Après 5 s, mettre le commutateur principal sur "ON".

Instructions pour la recherche de défauts

Défaut	Origine possible du défaut	Remède
La porte s'arrête lors de son déplacement.	La porte est en position fermée et ne s'ouvre pas. Le Verrouillage électrique n'ouvre pas la porte.	Mettre l'interrupteur DIP (A) sur "ON". Vérifier et au besoin réparer ou remplacer le verrouillage électrique. Vérifier les câbles et les connexions électriques et au besoin les réparer ou les remplacer.
	Automate défectueux.	Remplacer l'Automate.
	La porte est grippée.	Vérifier la porte et son mouvement. Supprimer la cause du grippage. Vérifier que la glissière n'est pas encrassée ou usée, au besoin la nettoyer ou la remplacer.
La porte s'ouvre au-delà de l'angle d'ouverture.	Obstacle sur la trajectoire de la porte.	Supprimer l'obstacle.
	Angle d'ouverture mal réglé.	Recommencer le cycle d'apprentissage.
	Les vis du bras à glissière sont desserrées.	Resserrer fermement les vis.
La porte n'atteint pas l'angle d'ouverture réglé	Obstacle sur la trajectoire.	Supprimer l'obstacle.
	Angle d'ouverture mal réglé.	Recommencer le cycle d'apprentissage.
La porte s'ouvre toute seule après la fermeture.	Les vis du bras à glissière sont desserrées.	Resserrer fermement les vis.
Le verrouillage électrique ne fonctionne pas.	Programmeur sur position "II" Ouverture permanente.	Mettre le programmeur sur la position "I".
Anomalies générales		Réinitialiser l'appareil. 1. Programmeur sur "0". 2. Mettre le programmeur dans le mode souhaité. 3. Mettre le commutateur principal sur "OFF". 4. Après 5 s, mettre le commutateur principal sur "ON".



La ligne PORTEO

F +33 4 79 34 37 16
04 79 34 37 36

www.dorma.com/porteo

DORMA

■ ■ PORTEO



WN 057 473 45532 02/08

DORMA

■ ■ PORTEO



WN 057 473 45532 02/08

DORMA

■ ■ PORTEO



WN 057 473 45532 02/08



www.dorma.com/porteo



Door Control

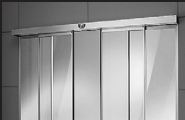

Automatic



Glass Fittings
and Accessories



Security/Time
and Access (STA)



Movable Walls