

Texte descriptif

Référence 35014 .. 

PHT

Garniture de commande extérieure avec béquille ou bouton fixe, utilisable avec PHA 2000 ou PHB 3000. Toutes les garnitures extérieures PHT sont réversibles droite / gauche et portent le marquage **CE**.

PHT 01

Garniture de commande extérieure avec béquille au Design OGRO, pour porte standard de 60 mm d'épaisseur au maximum, prévue pour recevoir un demi-cylindre européen. Livrée avec le carré de béquille et deux vis de fixation pour cylindre.

- Couleur argent
- Noir
- Blanc

..39011001
..39011002
..39011010  PHT 01

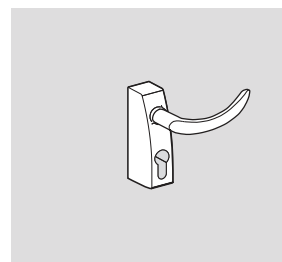

PHT 03

Garniture de commande extérieure avec béquille au Design OGRO, pour porte standard de 60 mm d'épaisseur au maximum, non verrouillable par clé. Livrée avec le carré de béquille.

- Couleur argent
- Noir
- Blanc

..39031001
..39031002
..39031010  PHT 03

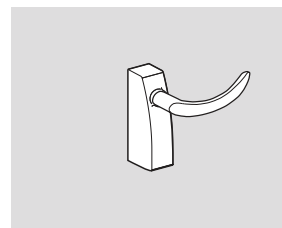

PHT 05 **F**

Garniture de commande extérieure avec béquille au Design OGRO, pour porte coupe-feu ou pare-flammes de 60 mm d'épaisseur au maximum. Avec bague d'étanchéité intégrée. Prévues pour recevoir un demi-cylindre européen. Livrées avec le carré de béquille et deux vis de fixation pour cylindre.

- Couleur argent
- Noir
- Blanc
- Façon inox

..39051001
..39051002
..39051010
..39051004  PHT 05

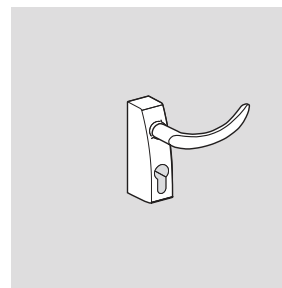

PHT 06

Garniture de commande extérieure avec bouton fixe, pour porte standard de 60 mm d'épaisseur au maximum, prévue pour recevoir un demi-cylindre européen. Livrée avec le carré de béquille et deux vis de fixation pour cylindre.

- Couleur argent
- Noir
- Blanc

..39061001
..39061002
..39061010  PHT 06

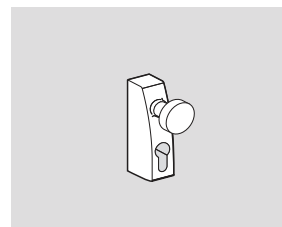

PHT 07 **F**

Garniture de commande extérieure, combinable avec la béquille OGRO ZS ou le bouton ZS pour porte coupe-feu ou pare-flammes. Livrée avec le carré de béquille et deux vis de fixation pour cylindre.

- Couleur argent
- Noir
- Blanc
- Façon inox

..39071001
..39071002
..39071010
..39071004  PHT 07

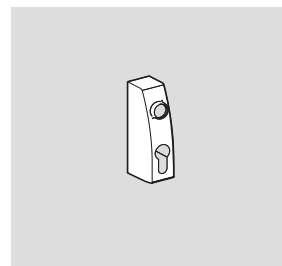

Texte descriptif

Référence 35014 ..

PHT S 05 Axe rallongé

Carré de 8 mm, y compris vis de fixation pour porte de 60 à 105 mm d'épaisseur.

..39200050 PHT Accessoires



F **Kit de joints d'étanchéité** pour garniture de commande extérieure et barres anti-panique

PHA / PHB sur porte coupe-feu et pare-flammes.

..39200060 PHT Accessoires

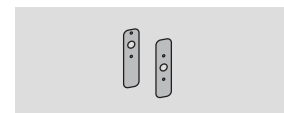

DORMA TL-Z 03

Demi-cylindre profilé européen avec trois clés, pour PHT 01, 05, 06, 07

56510300

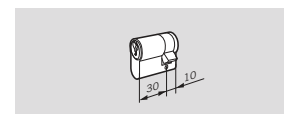

PHT – Garniture de commande extérieure

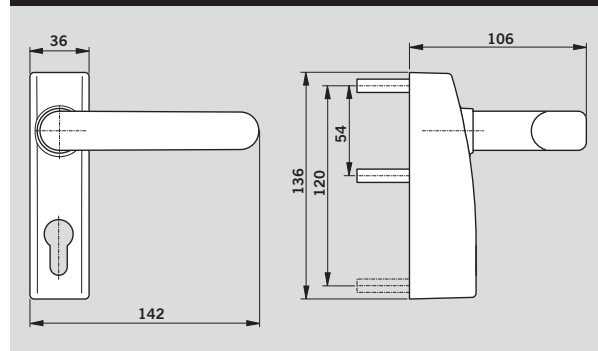

PHT 01, 03, 05 – Garniture de commande extérieure avec béquille

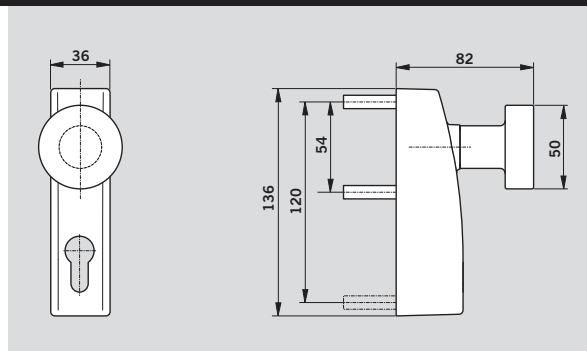

PHT 06 – Garniture de commande extérieure avec bouton fixe

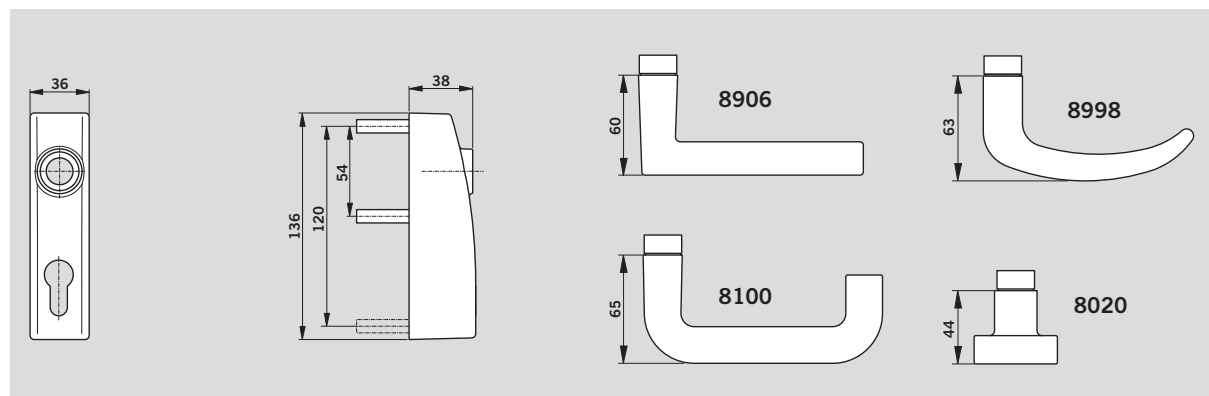

PHT 07 – Garniture de commande extérieure, modulable

F

En cas d'utilisation de la garniture de commande extérieure DORMA PHT avec une barre anti-panique PHA ou PHB sur une porte coupe-feu ou pare-flammes, il convient d'utiliser le kit de joints d'étanchéité adapté.

CE

Les produits anti-panique DORMA PHT portent le marquage de conformité **CE**.

