

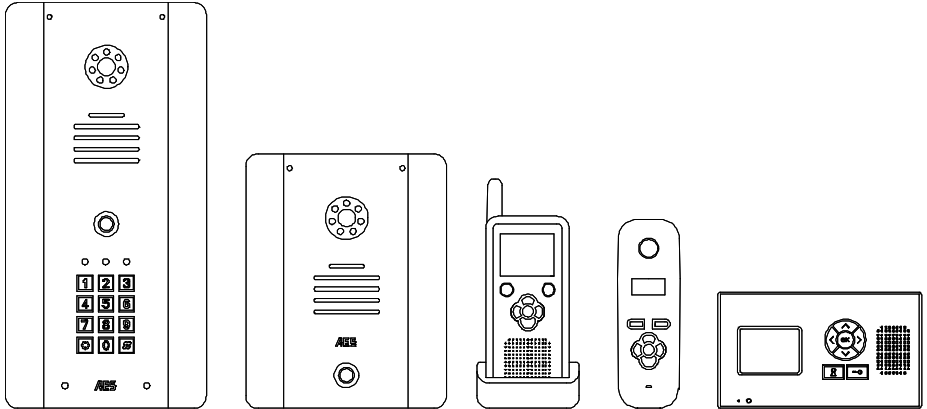

Manuel d'installation et d'utilisation
Pour

Interphone DECT+2.4G 605/705



V1

Sommaire

Vue d'ensemble du systèmePg 3
Enquête de terrainPg 3
Installation 605/705Pg 3
InstallationsPg 3
Panneaux de montagePg 4
Alimentation électriquePg5
Schéma de câblage de la station de portePg6
Moniteur 705Pg7
Combiné 605Pg7
Répondre aux appelsPg8
Réglage des paramètresPg8
Combiné audio / Moniteur en optionPg 9
Re-codagePg 10
Conseil de câblagePg 11
Programmation basic du clavierPg 12
Programmation complète du clavierPg 12
Utilisation du clavierPg 14
Tests d'essaiPg 14
Maintenance de l'interphonePg 15
Résolution des problèmesPg 15

Vue d'ensemble du système

Veillez lire ce manuel en entier avant de tenter d'installer ce système.

Ce système ne doit être installé que par un installateur professionnel de portails automatiques ou bien par un spécialiste du contrôle d'accès.

Il est recommandé que le système soit testé sur site AVANT d'être entièrement installé.

Enquête de Terrain

Avant d'installer ce système, vous devez vous assurer que la portée du système sera suffisante.

L'émetteur et l'unité vocale peuvent être mis sous tension, appuyer sur le bouton-poussoir d'appel puis vérifier que le combiné sonne dans tous les endroits où il sera utilisé.

Installations de Combinés 605

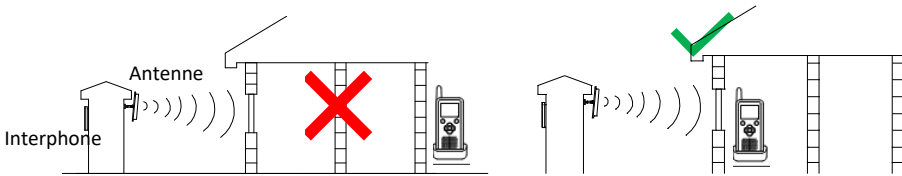

Conseil: Pour les installations à plus longue portée, localisez le combiné près de l'avant de la propriété, près d'une fenêtre si possible.

Les murs en béton peuvent réduire la portée à l'air libre de 350 mètres de 30-50% par mur.

Installations de moniteurs 705

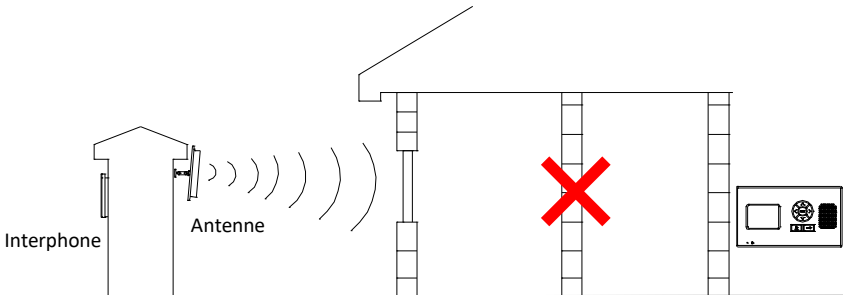

Conseil: Le moniteur 705 est équipé d'une antenne/récepteur intégrée, il est préférable de l'utiliser pour les installations à courte portée. (voir figure 1) Pour des installations à plus grande portée, monter une antenne externe (voir figure 2)

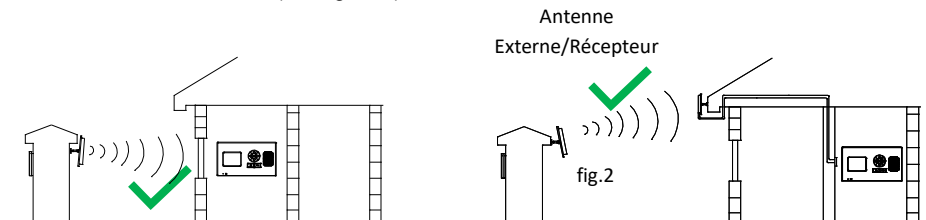

Installation

En assumant un fonctionnement satisfaisant sur toute la gamme, vous êtes prêt à installer complètement le produit.

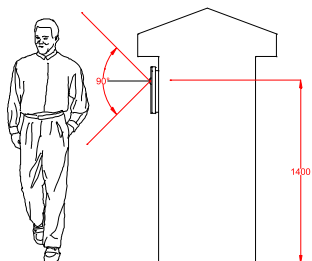

Installer l'interphone à la hauteur souhaitée pour les piétons ou les automobilistes.
L'angle de caméra est large à 90 degrés pour couvrir la plupart des scénarios.

Desserrez uniquement les deux vis supérieures

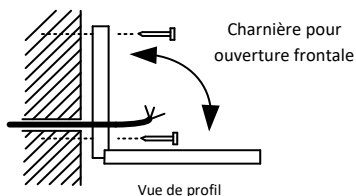
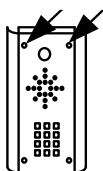

Conseil: Ne percez pas de trous dans le mur avec l'interphone en position sinon de la poussière pourrait s'infiltrer dans la fenêtre de la caméra et nuire à la vue de la caméra

Montage de l'antenne



Monter l'antenne aussi haut que possible pour obtenir une portée maximale.

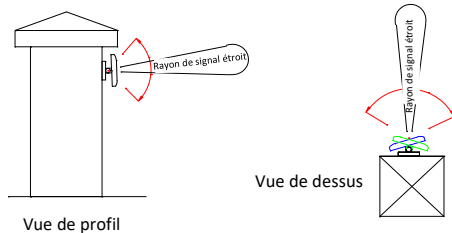

CONSEIL: La largeur du faisceau d'antenne est d'environ 40 degrés. Pour les interphones de porte à courte portée demander à votre distributeur ou revendeur une antenne unipolaire avec un angle de rayonnement de 360 degrés.

Alimentation électrique

CONSEIL: La plupart des appels techniques reçus sont dus à des installateurs utilisant CAT5 ou un câble d'alarme pour alimenter l'appareil. Ni l'un ni l'autre n'ont une puissance nominale suffisante (1,5 ampère crête). Veuillez utiliser les tailles de câble suivantes ...

Jusqu'à 2 mètres (6 pieds) - Utiliser un minimum de 0,75mm² (calibre 18)

Jusqu'à 4 mètres (12 pieds) - Utiliser un minimum de 1mm² (calibre 16)

Jusqu'à 8 mètres (24 pieds) - Utiliser un minimum de 1,5 mm² (calibre 14)

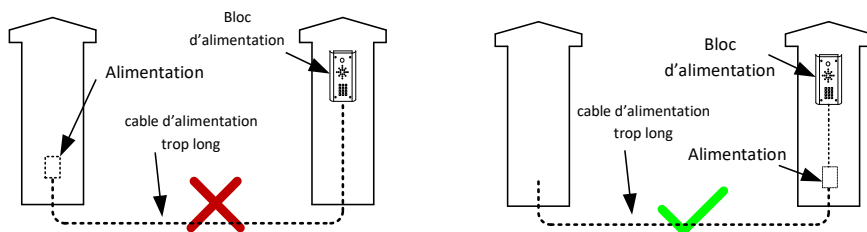

Noter: Veuillez prévoir une boîte étanche pour l'alimentation.



Schéma de câblage de la station de porte



Câblage et montage du moniteur vidéo 705

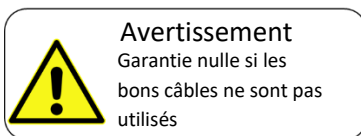
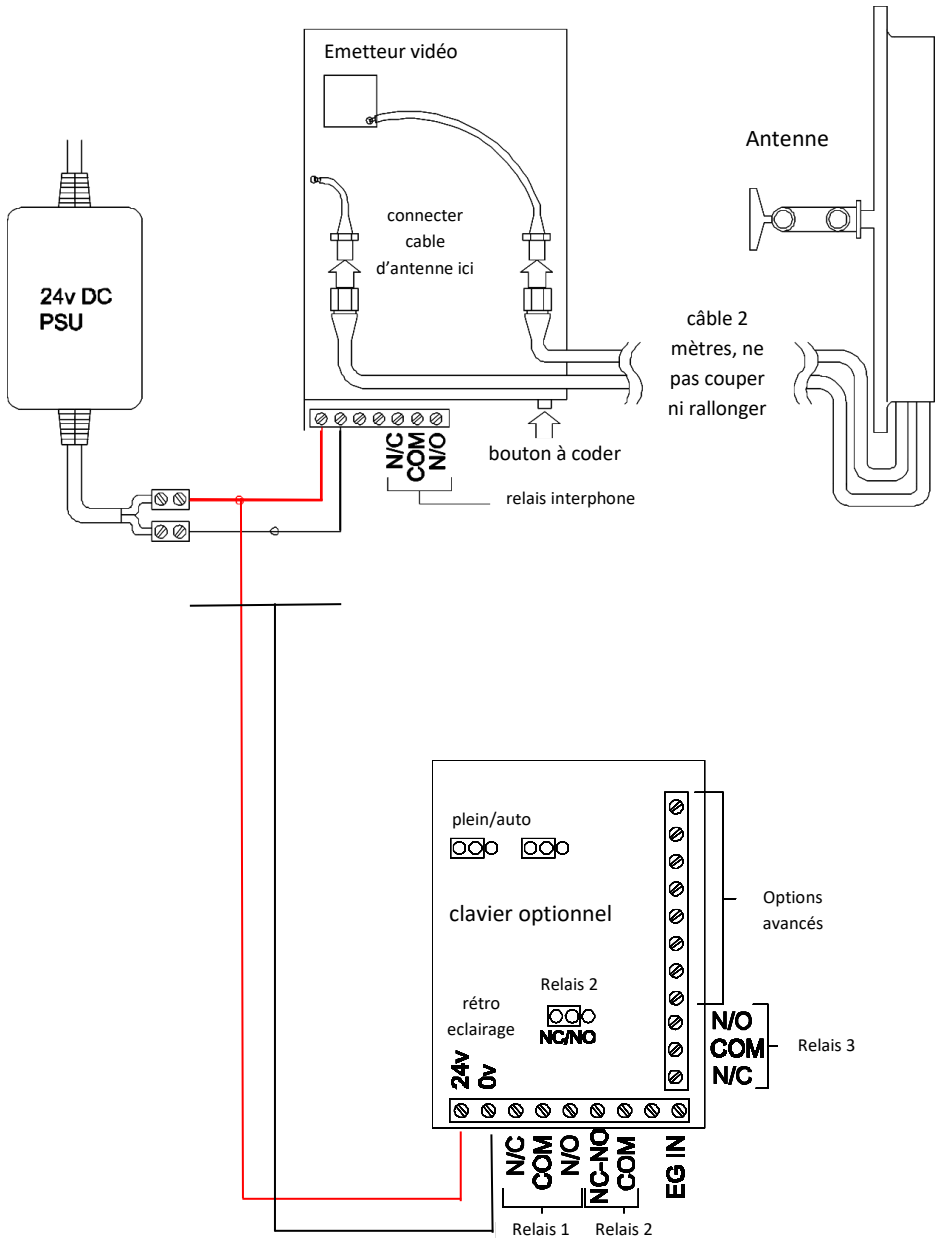
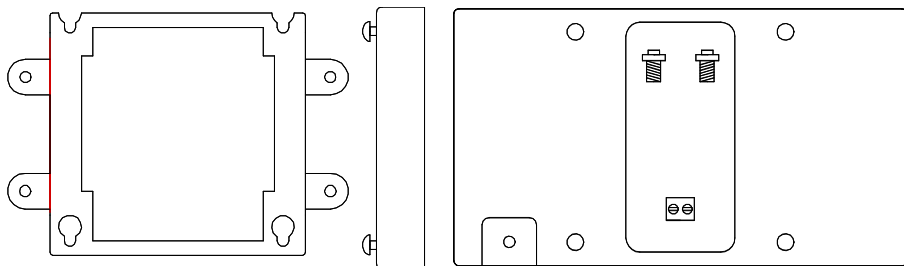

Moniteur video 705

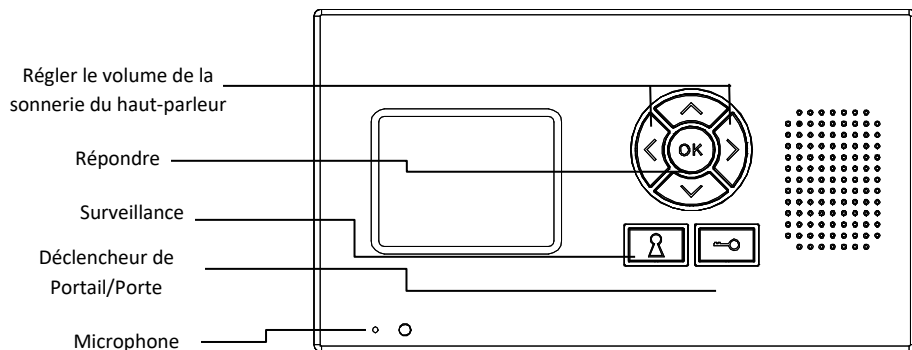

Le Combiné Vidéo

Le combiné vidéo doit être chargé pendant 8 heures avant utilisation. Il est recommandé de lui donner une charge d'au moins 1 heure avant de tester la portée

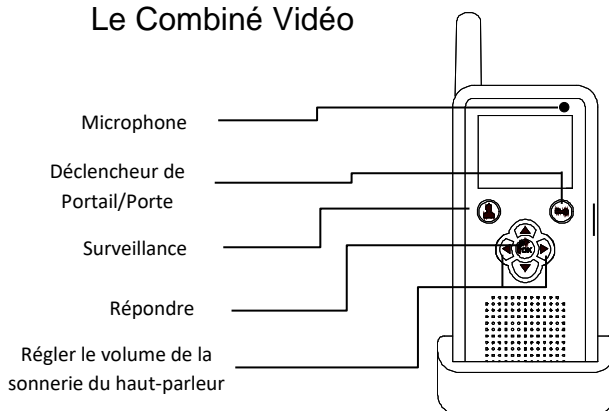

Répondre aux appels

1. Lorsque l'interphone appelle, identifiez le visiteur à l'écran.

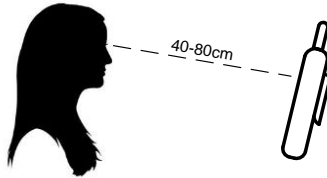

2. Appuyer sur la touche OK pour répondre à l'appel.

3. Parlez clairement dans le haut du combiné à une distance de 10-20 cm.

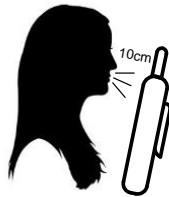

4. Pendant l'appel, appuyez sur < ou > pour augmenter ou diminuer le volume.

5. Appuyer sur  pour activer le déverrouillage de la porte ou du portail et appuyez sur OK pour mettre fin à l'appel.

Remarque: La vidéo restera active pendant 1 minute après la fin de l'appel audio.

Réglage des paramètres

Les réglages suivants peuvent être modifiés sur le moniteur vidéo et le combiné. Pour modifier l'un des réglages suivants, mettez le système en mode de surveillance en maintenant

la touche  enfoncée pendant quelques secondes.

Appuyer pendant 3
secondes



1. Luminosité - Ajuster la luminosité de l'écran.
2. Langue - Pas disponible.
3. Messages - Écouter ou supprimer les messages vocaux enregistrés ou plus anciens. (Appuyer sur KEY pour effacer tout message).
4. Bell - Changer de sonnerie
5. Couleur - Augmenter ou diminuer la couleur de l'écran.

Utiliser les flèches haut et bas pour naviguer et OK pour sélectionner une option.
Appuyer sur la flèche de droite pour quitter.

Temps de déclenchement du relais

Appuyer sur la touche de menu pendant 3 secondes et maintenir enfoncée pendant 3 secondes, l'affichage indique "ti" et les flèches vers le haut et vers le bas permettent de sélectionner le temps d'enclenchement du relais de 1 à 9 secondes. Appuyez sur "OK" pour enregistrer et utiliser la flèche de droite pour quitter.

Ajustement du temps

Appuyer sur MENU pendant plus de 2 secondes, puis utiliser les touches fléchées haut et bas pour régler l'heure. Appuyer de nouveau sur MENU pour passer aux minutes et ajuster. Appuyer de nouveau sur MENU pour terminer le processus.

Combiné audio / Moniteur en option

Moniteur audio

(Voir page 7 pour les instructions de câblage et de montage)

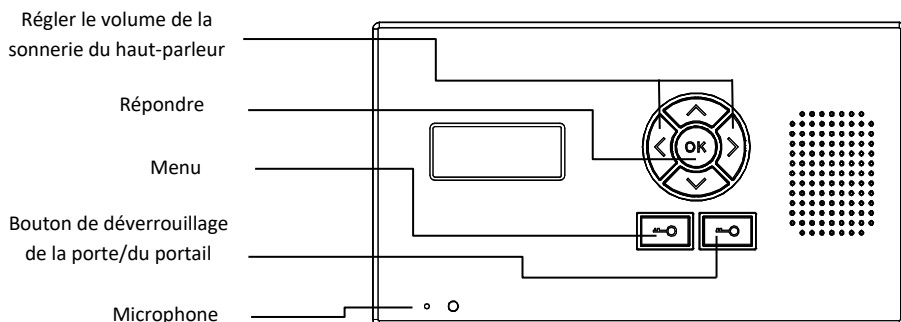

Combiné audio supplémentaire en option

Chargez la batterie du combiné pendant 8 heures avant de la première utilisation. Il est recommandé de charger le combiné pendant une heure avant de vérifier la portée.

Appeler un autre combiné

Appuyez sur **▷** pour afficher les combinés 1-5 selon le nombre de combinés supplémentaires.

Appuyez sur **▽** et **△** pour sélectionner un combiné, puis appuyez sur OK pour appeler ce combiné.

Répondeur

Pas disponible.

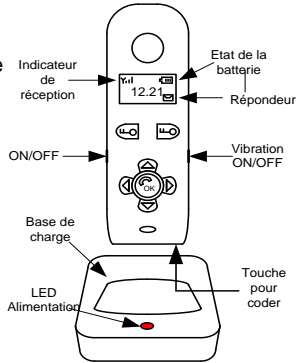

Réglage de la sonnerie

Appuyez sur **△** et **▽** pour augmenter et diminuer le volume du niveau sonore, puis appuyez sur OK pour enregistrer.

Changer la sonnerie

Appuyer sur **◀** et le combiné utilisera la sonnerie déjà sélectionné par défaut. Appuyer sur **△** et **▽** pour sélectionner une sonnerie, puis appuyez sur OK pour enregistrer.

Re-codage des combinés / Ajout d'un combiné supplémentaire

Il peut arriver qu'un système doive parfois être re-codé à son arrivée sur le site. Si le combiné ne sonne pas lorsque vous appuyer sur le bouton-poussoir d'appel, procéder comme suit..

1. Appuyer et maintenir enfoncée la touche de code sur le panneau vocal pendant 3 secondes.
2. Maintenir enfoncée la touche code du combiné (utiliser un objet fin comme un stylo à bille) pendant 10 secondes au maximum.
3. Pendant la mise en attente le combiné doit sonner une fois, puis de nouveau, puis émettre une sonnerie de confirmation.

(Combiné)

(Arrière du moniteur)

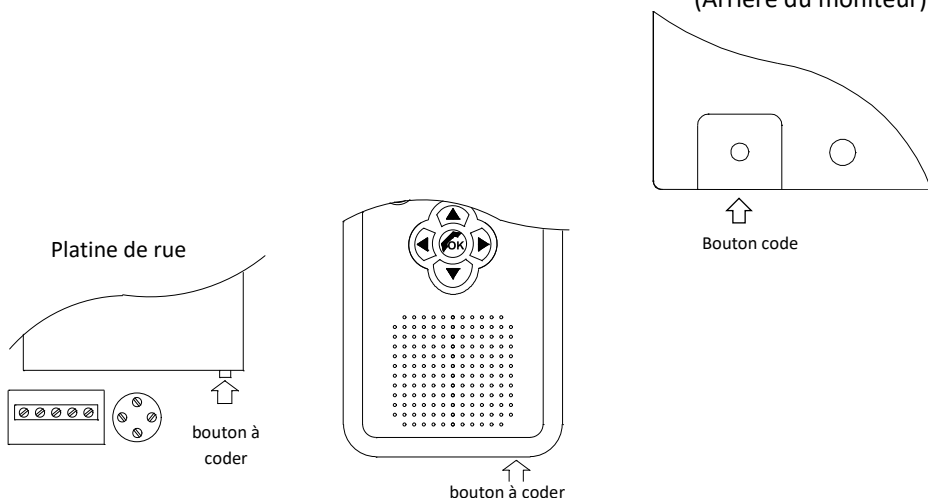

Une fois la mélodie entendue, le combiné devrait alors fonctionner. Le système devrait maintenant être prêt pour les tests.

Conseils de câblage

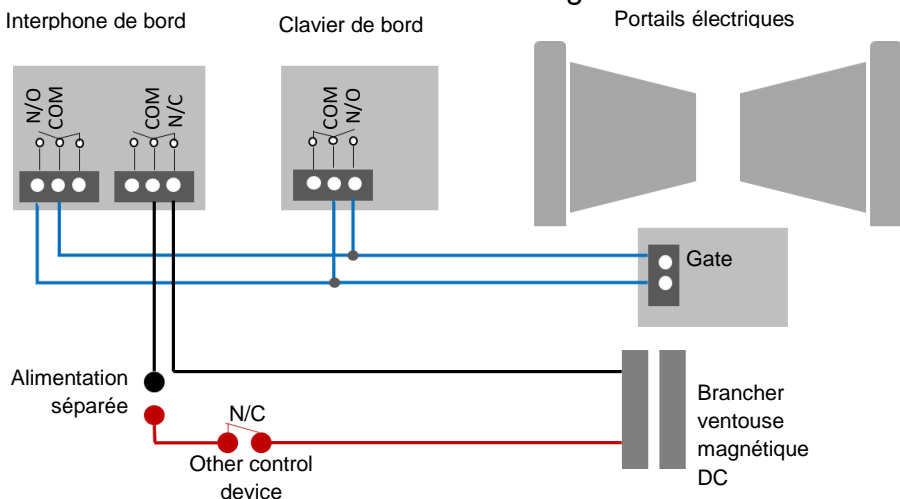

Remarque: Le fabricant ne peut prendre en charge que l'utilisation, le fonctionnement et la fonctionnalité de l'interphone et du clavier. L'installateur est responsable du câblage professionnel du déverrouillage des portes ou des systèmes de portes automatiques. Veuillez consulter un intégrateur de sécurité pour plus d'informations.

Vue d'ensemble du clavier

Ce clavier possède 3 sorties. Le diagramme ci-dessous montre les indicateurs LED qui indiquent les informations de programmation et d'état des relais.

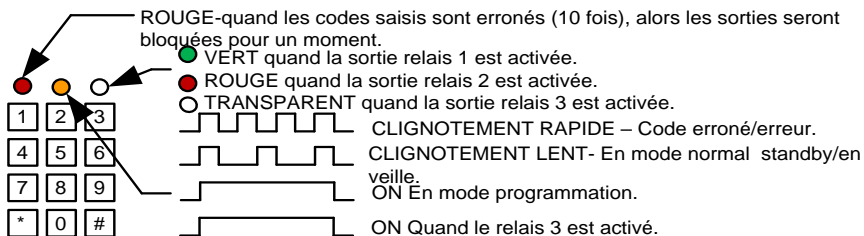

CONSEIL: Après la mise sous tension, par mesure de sécurité, le clavier ne peut pas être programmé pendant 60 secondes. Une fois ce temps écoulé, vous pourrez commencer.

CONSEIL: Le clignotement de la LED jaune ambré est normal en mode veille!

Programmation basic du clavier

Guide de démarrage rapide

1) Entrer en mode programmation(La LED ambré devrait être allumée)

0 0 0 0 * *

2) Entrer un nouveau code d'utilisateur...

1 0 2 0 0 0 ? ? ? ? #

3) Sortir du mode programmation

* *

4) Entrer le nouveau code pour vérifier que le relais émet un click.

Conseil: Le code d'ingénieur doit avoir la même longueur que les codes d'utilisateur. Donc si vous utilisez un code d'ingénieur à 6 chiffres alors les codes d'utilisateur doivent aussi comporter 6 chiffres, etc.

Programmation complète du clavier

Entrer le mode programmation..

0 0 0 0 * *

L'appareil est maintenant en mode de programmation. Le voyant jaune sur le clavier doit rester allumé en permanence. 0000 est le code de programmation par défaut.

Quitter le mode programmation..

* *

L'appareil doit quitter le mode de programmation et la LED jaune doit à nouveau clignoter.

Entrer un nouveau code INGÉNIEURS ...

Passer d'abord en mode de programmation, puis entrer la séquence suivante...

0 1 ? ? ? ? #
 Location 4-8 digit code Validate

Remplacer ??? avec votre nouveau code d'INGÉNIEURS.

Entrer ou supprimer de nouveaux codes d'utilisateur

Il existe 3 groupes de codes d'utilisateur. Groupe 10 pour le relais 1, groupe 20 pour le relais 2 et groupe 30 pour le relais 3. La séquence de programmation est illustrée ci-dessous...

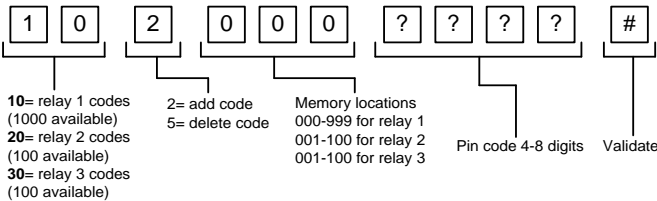

Exemple: Ajouter l'utilisateur 31 pour avoir le code d'accès 5555 relais de commande 2...

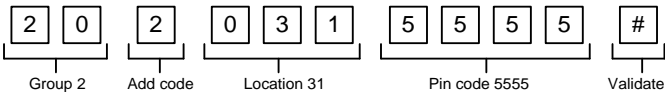

Programmation des temps et modes de sortie relais...

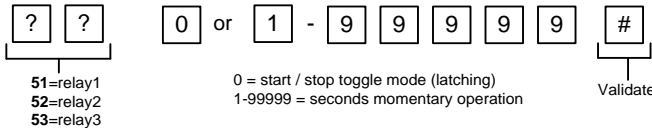

Supprimer un code d'utilisateur même si vous ne le connaissez pas...

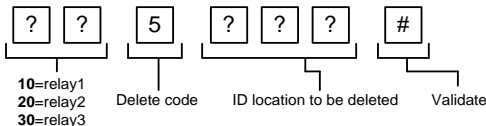

Supprimer tout un groupe de codes

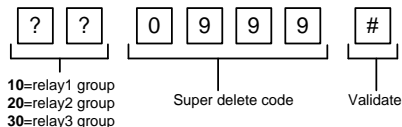

Programmation de super codes utilisateurs...

Un super code utilisateur peut activer n'importe lequel des 3 relais

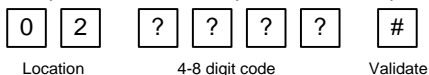

Restauration des valeurs par défaut

En mode de programmation, vous pouvez saisir la séquence suivante...

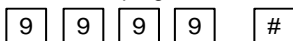

Lorsque le code maître est oublié

- 1) Câblez un bouton poussoir (ou répliquez avec une liaison filaire) sur la borne de sortie et (-)GND.
- 2) Mettre hors tension pendant 1 minute.
- 3) Mise sous tension de l'interrupteur.
- 4) Pendant les 60 premières secondes, appuyez une fois sur la touche EG pour activer la fonction.
- 5) Saisir le code suivant..

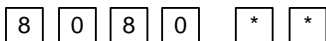

Le clavier doit maintenant être en mode de programmation, prêt à accepter de nouvelles données.

Utilisation du clavier

Utilisation des codes standard ...

Une fois que vous avez quitté le mode de programmation, entrer simplement le code d'utilisateur.

Utilisation de super codes utilisateur



Connexions avancées du clavier

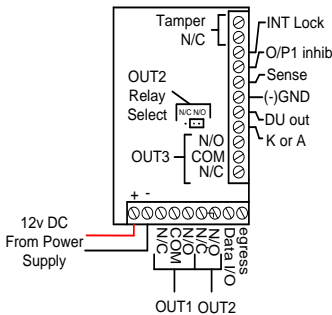

Connexions avancées

Serrure INT – Utilisé pour actionner une porte en combinaison avec un autre clavier. 24v dc tension maxi, 100mA évier.

Inhib O/P1 – Une fois fermé, tous les codes du groupe de relais 1 sont désactivés.

Sens – N/C raccordé à (-)GND, à raccorder au contact de porte N/C. Peut être utilisé pour générer une alarme de porte ouverte ou d'effraction.

Sortie de l'UD – Passe à la terre (-) après l'entrée du code de contrainte. Utilisé pour déclencher la zone d'alarme ou le buzzer pour avertir le gardien. Évier 100mA, 24VDC.

K ou A – Non utilisé.

PORT I/O DONNÉE (Bus de communication de données) Le port I/O de données est préparé pour la configuration d'un bus de données pour la connexion des claviers lecteurs auxiliaires et du décodeur divisé dans l'extension du système.

Tests d'essai

1. Appuyez sur le bouton d'appel de l'interphone et tous les combinés codés doivent sonner (4 combinés maximum)

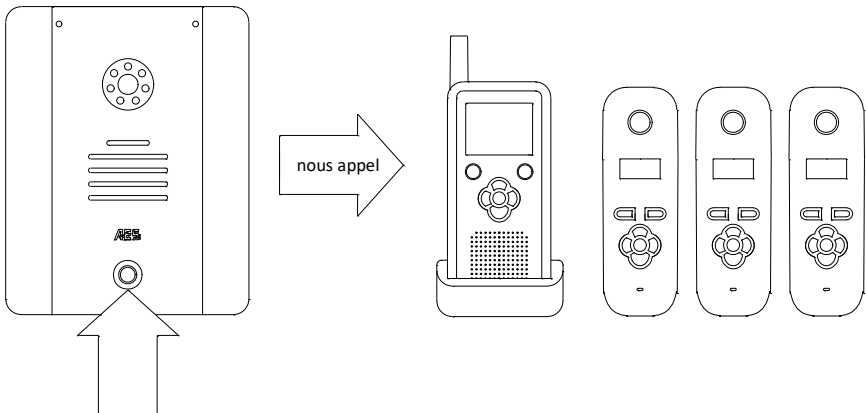

2. Répondre à l'appel sur n'importe quel combiné et régler le volume de la voix pendant l'appel selon les instructions.
3. Activer le déverrouillage de la porte ou du portail et vérifier que le relais s'active.

Maintenance de l'interphone

L'acier inoxydable peut ternir ou se décolorer avec le temps par mauvais temps ou en hiver s'il est exposé au sel de voirie. Il peut être poli à l'aide d'un produit de nettoyage approprié en acier inoxydable ou brossé à nouveau avec un tampon abrasif ou du papier de verre, en respectant la directivité du grain... Faites attention lors du nettoyage de la face acrylique. Ceci devrait être essuyé doucement avec un chiffon doux et humide pour éviter les égratignures.

Guide de dépannage

Q. L'unité ne fait pas sonner le combiné.

R. Essayer de re-coder le combiné et l'émetteur en suivant les instructions.

-Vérifier le câblage du bouton-poussoir de l'émetteur avec le multimètre.

-Vérifier que la distance entre l'adaptateur d'alimentation et l'émetteur est inférieure à 4 mètres.

Q. La personne sur le combiné peut entendre des interférences pendant l'appel.

R. Vérifier la distance de câble entre l'unité vocale et l'émetteur. Raccourcir ce délai si possible.

-Vérifier que le câble utilisé entre l'unité vocale et l'émetteur est blindé CAT5.

-Vérifier que l'écran du CAT5 est connecté à la terre dans le transmetteur conformément aux instructions de câblage.

Q. Le code du clavier n'actionne pas le portail ou la porte

R. Vérifier si le témoin de relais correspondant s'allume. Si c'est le cas, alors la panne est soit un problème d'alimentation avec une trop grande longueur de câble, soit un problème de câblage. Si le relais se fait entendre en cliquant, c'est qu'il y a un problème de câblage. Si un clic ne peut pas être entendu, c'est probablement un problème d'alimentation. Si le voyant ne s'allume pas et que le clavier émet une tonalité d'erreur, le problème est probablement une erreur de programmation.

Q. Mon combiné ne veut pas re-coder

R. Essayez de nouveau le processus. S'il ne fonctionne toujours pas, effacer le code de l'émetteur. Pour effacer le code, appuyer pendant 3 secondes sur la touche code et relâcher. Appuyer ensuite 7 fois sur cette touche pour entendre une tonalité. Ensuite, appuyez 7 fois de nouveau. Maintenant, essayez de re-coder le combiné en suivant la procédure suivante.

Q. Problème de portée - Le combiné fonctionne à côté de l'interphone mais pas de l'intérieur du bâtiment

R. Vérifier que le câble d'alimentation de l'émetteur est conforme aux directives et qu'il est suffisamment épais. Un câblage électrique insuffisant réduira la puissance de transmission! Vérifier qu'il n'y a pas trop d'objets qui bloquent le signal comme les gros arbustes denses, les véhicules, l'isolation murale revêtue de papier d'aluminium, etc. Essayer d'obtenir une ligne de visée entre les deux appareils.

Q. Pas de communication dans les deux sens

R. Vérifier le câblage CAT5 entre le panneau vocal et l'émetteur. Débrancher, dénuder les câbles et rebrancher à nouveau.

Q. Le combiné ne se recharge pas

R. Essayez d'abord de remplacer les deux piles par des piles Ni-Mh équivalentes. Il est possible d'avoir une cellule morte dans une batterie qui empêche les deux batteries de se recharger.

Vérifiez s'il y a des impuretés ou de la graisse sur les broches de charge situées à la base du combiné (grattez doucement avec un tournevis ou de la laine métallique).

Q. L'appareil ne s'allume pas / il y a un court-circuit sur l'alimentation électrique

R. Ceci peut être causé par un court-circuit de la protection intégrée contre les surtensions dû à une surcharge, une surcharge ou à un défaut de câblage. Débrancher tout le câblage, vérifier et rebrancher à nouveau. Si le défaut persiste, contacter votre revendeur pour toute réparation.

Version			Raison du changement	
P	H	S		
1	1	1	Première version.	
1	2	1	Mise a jour PCB. Modifié à 24v volts	

Conforme à la réglementation

FCC Id: 2ALPX-603TX and 2ALPX-603EH

Bénéficiaire de subvention: Advanced Electronic Solutions Global Ltd

Cet appareil est conforme à la partie 15D des règles FCC. Le fonctionnement est soumis aux deux conditions suivantes: (1) cet appareil ne doit pas causer d'interférences nuisibles, et (2) cet appareil doit accepter toute interférence reçue y compris les interférences pouvant causer un fonctionnement non désiré.

La puissance de sortie indiquée est conduite. Ce dispositif doit être installé de manière à assurer une distance de séparation d'au moins 20 cm entre toutes les personnes et ne doit pas être installé dans un même local ou utilisé conjointement avec une autre antenne ou un autre émetteur. Les utilisateurs finaux et les installateurs doivent recevoir des instructions d'installation d'antenne et les conditions de fonctionnement de l'émetteur pour satisfaire aux exigences de conformité en matière d'exposition aux radiofréquences. Cet appareil a des modes de bande passante de 20MHz et 40 MHz.

Déclaration de conformité UE-RED

Fabricant: Advanced Electronic Solutions Global Ltd

Adresse: Unit 4C, Kílcrónagh Business Park, Cookstown, Co Tyrone, BT809HJ, Royaume-Uni

Nous déclarons que les équipements suivants (interphonie DECT & 2.4G) numéros de référence :

Modèles multiples: 605-AB, 605-ABK, 605-BE, 605-BEK, 605-BFT, 605-BFTK, 605-IMP, 605-IMPK, 605-EDG, 605-EDGK, 605-EH



Conforme aux exigences essentielles suivantes:

ETSI EN 301 489-1 V2.2.0 (2017-03)

ETSI EN 301 489-6 V2.2.0 (2017-03)

ETSI EN 301 406 V2.2.2 (2016-09)

ETSI EN 301 489-17 V3.2.0 (2017-03)

ETSI EN 300 328 V2.1.1 (2016-11)

EN 62311:2008

EN 62479:2010

EN 60065

Pour la fréquence FHSS: 2409.5 – 2475 (MHz)

Pour fréquence de canal DECT: 1881.792 (MHz)

La puissance conductrice maximale est de 14,1dBi

Le EIRP est 14.1dBm+0dB=14.1dBm=25.70mW

La puissance moyenne est de 25.70 mW*Duty cycle=25.70mW *1/24=1.07mW

Le gain d'antenne est: 0dB

Australie / Approbations néo-zélandaises:

AZ/NZS CISPR 32 :2015

Ce produit n'est pas un produit complet tant qu'il n'est pas complètement installé. Il est donc considéré comme faisant partie intégrante d'un système global. L'installateur est responsable de vérifier que l'installation finale est conforme aux exigences réglementaires locales. Cet équipement fait partie d'une "installation fixe".

Le fabricant ne peut pas légalement offrir un soutien technique aux installateurs de portes ou de portails non qualifiés. Les utilisateurs finaux devraient utiliser les services d'une entreprise d'installation professionnelle pour la mise en service ou le support de ce produit!

