

9

Plaats de deur met de loopwielen op de looprail.
Posez la porte avec les roulettes sur le profil.

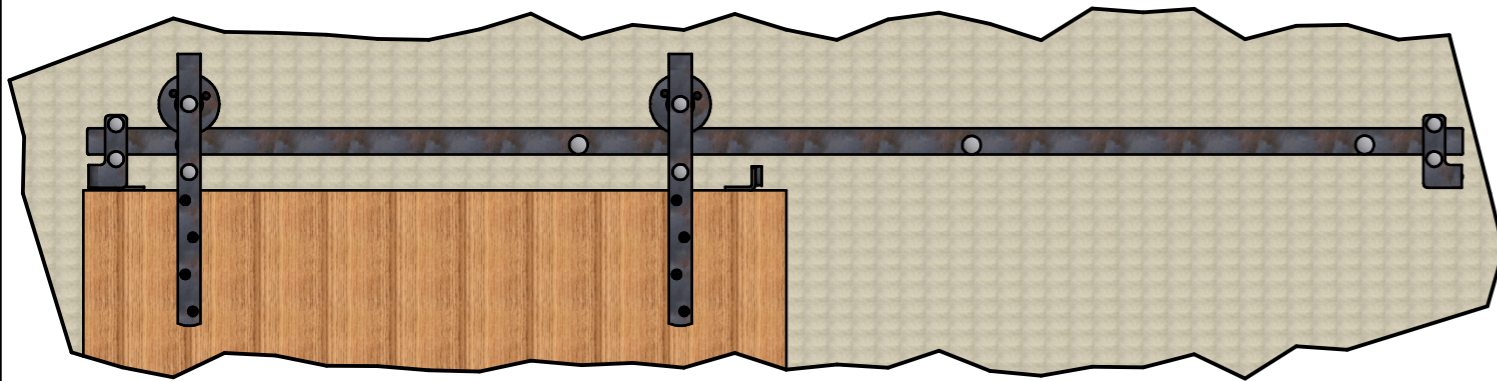

10

Plaats de beveiling terug zodat de loopwielen niet meer van de looprail af kunnen. (Min. 2.5mm onder de looprail)
Montez la sécurité pour éviter que les roulettes sortent du profil supérieur. (min. 2.5 mm sous le rail)

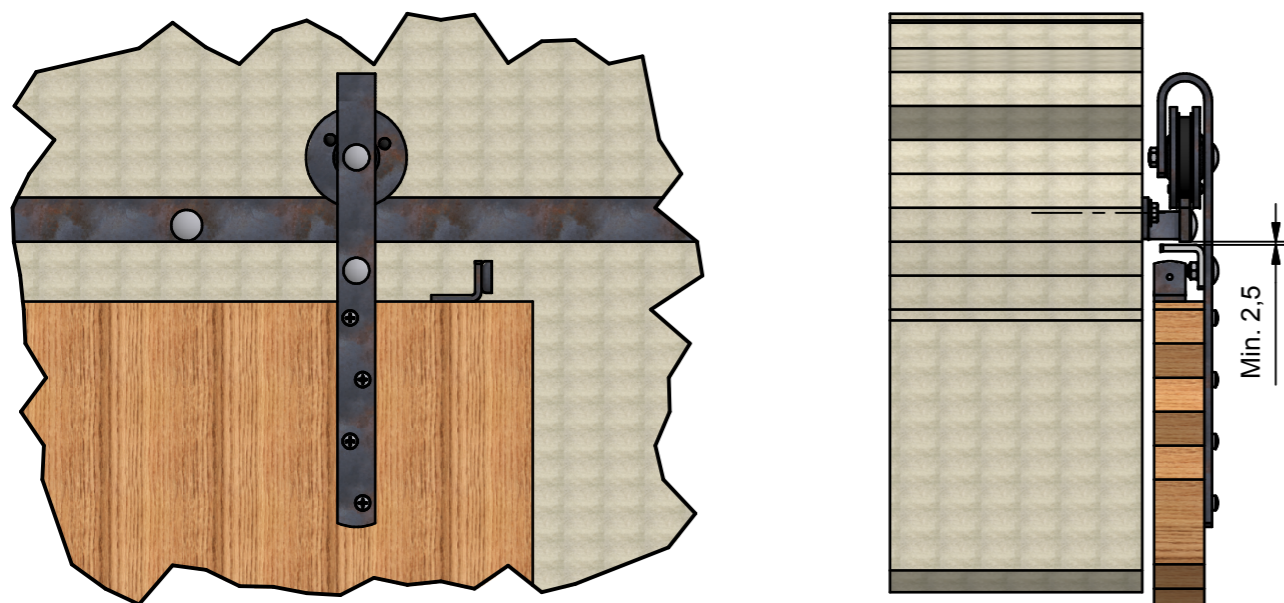

11

Ondergeleiding plaatsen (lijmen of schroeven).
Montez le guidage inférieur (coller ou visser)

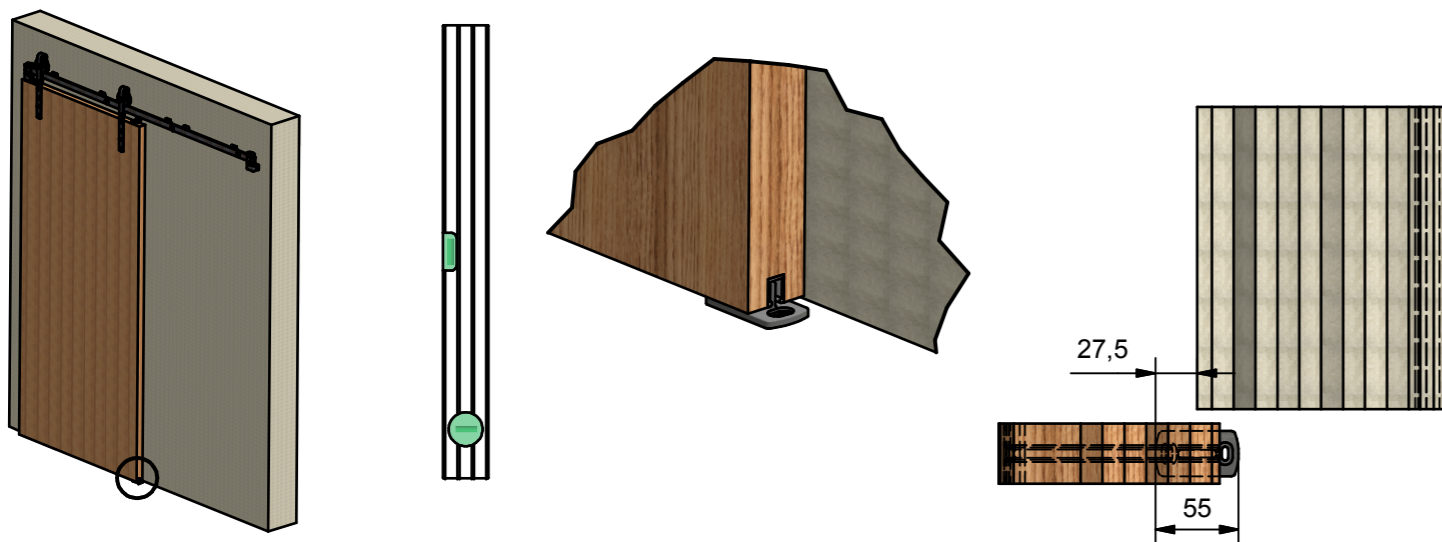

12

Stoppers eventueel nog bijstellen, en bouten aanspannen. (zie 7)
Régler des butées (si nécessaire) et serrez les boulons. (voir 7)

ROB



LOFT HOUT / BOIS 100 KG

470.X8X.XXX

Plan n°: 470.380.009.000
Taal: Nederlands / Frans

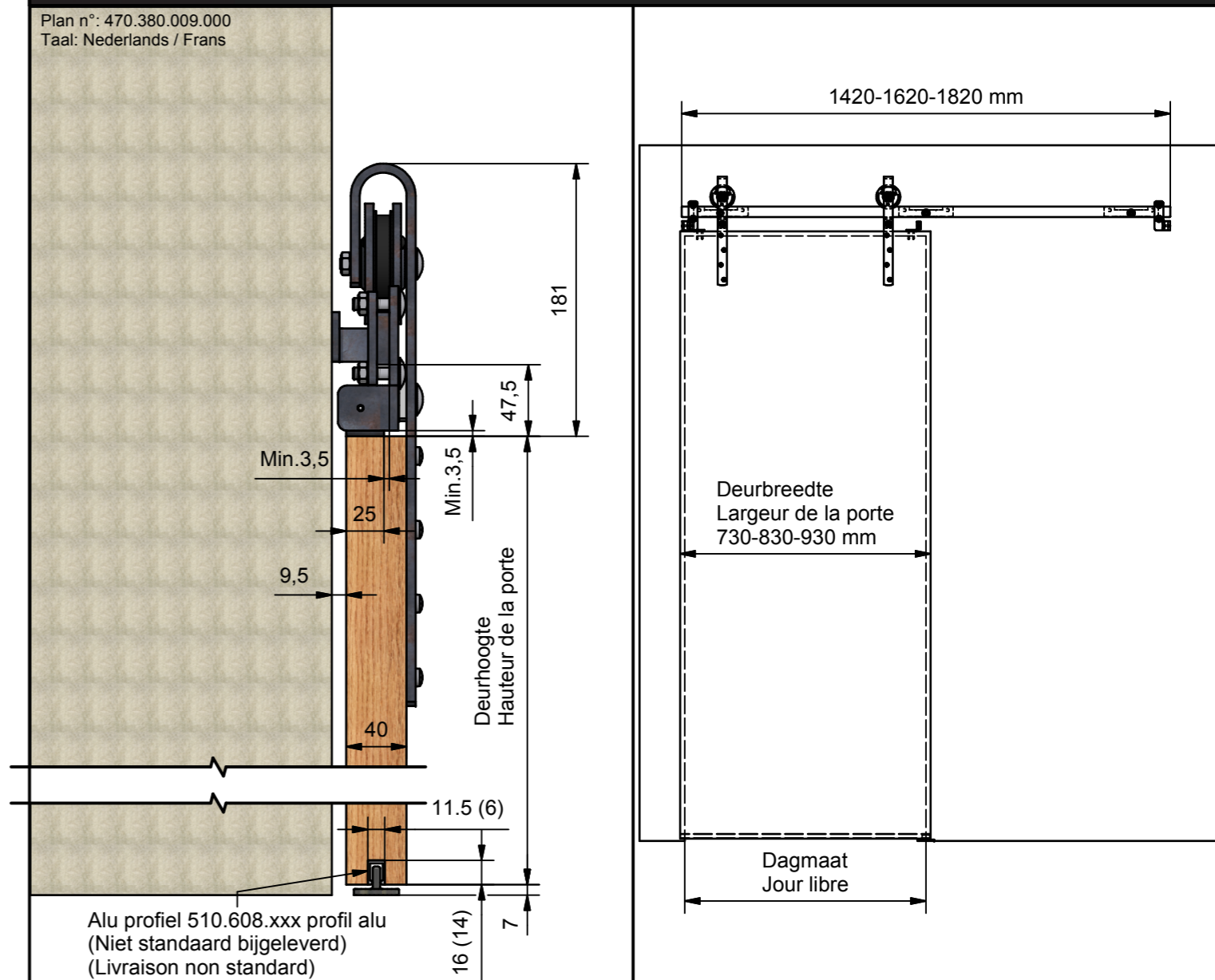

Positioneer het profiel op de muur. Teken de gaten af. Controleer de tussenafstanden maar ook de maten vanaf 1 punt. Het correct boren van de gaten is cruciaal voor een vlotte montage. Boor de gaten in de muur met $\varnothing 10\text{mm}$.

Contrôlez les distances et les dimensions à partir de 1 point. Pour un montage facile, il est très important de forer correctement les trous. Forez les trous diam. 10mm dans le mur.

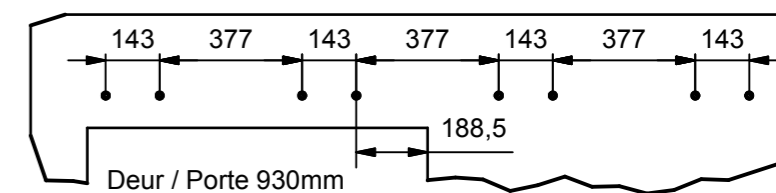
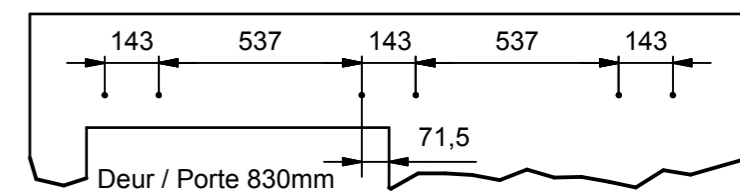
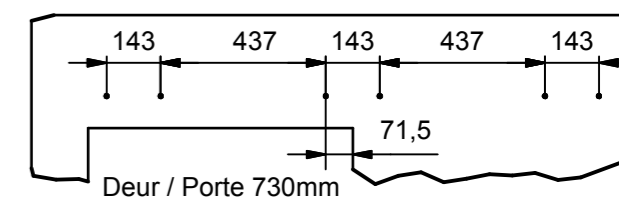

1

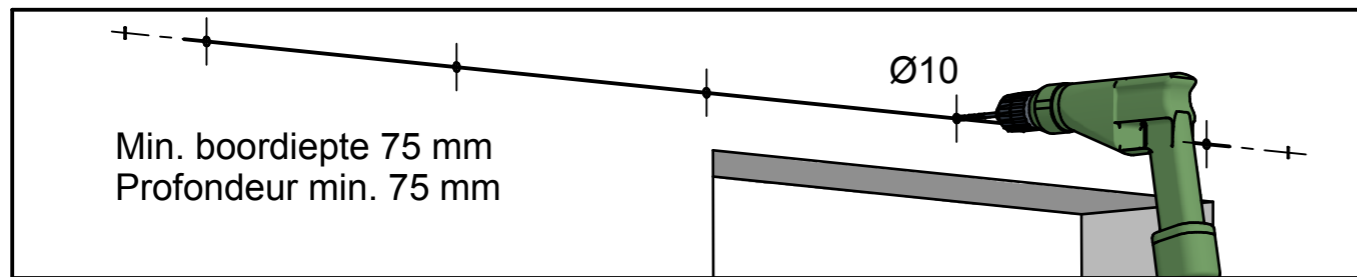

2

Monteer de pluggen in de voorziene gaten. De bijgeleverde pluggen zijn geschikt voor zowel volle als holle muren.
Insérez les chevilles dans les trous prévus. Les chevilles inclus s'appliquent aussi bien à des murs pleins qu'à des murs creux.

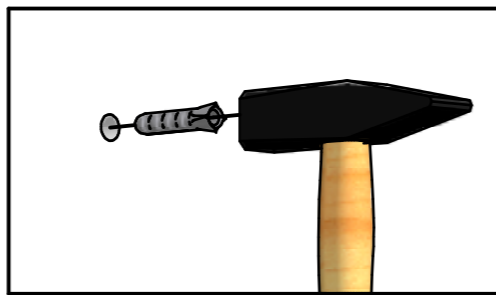
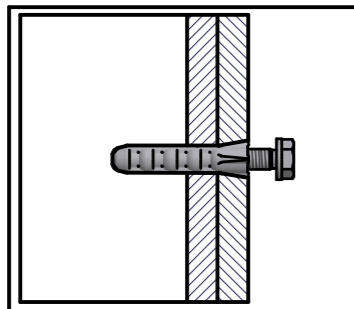
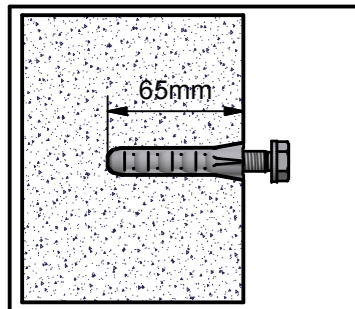

3

Bevestig de muurbeugels in lijn en waterpas op de muur.
Montez les supports muraux bien alignés et horizontalement.

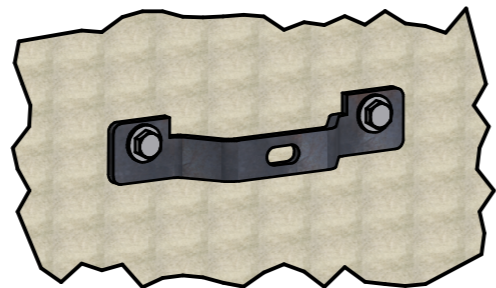
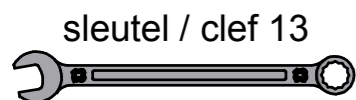

4

Bevestig de platte looprail aan de muurbeugels.
Controleer of het loopvlak waterpas ligt en de correcte hoogte heeft en span de bouten aan.
Fixez le rail plat aux supports muraux.
Contrôlez la hauteur correcte et le niveau du rail et serrez les boulons.

sleutel / clef 17

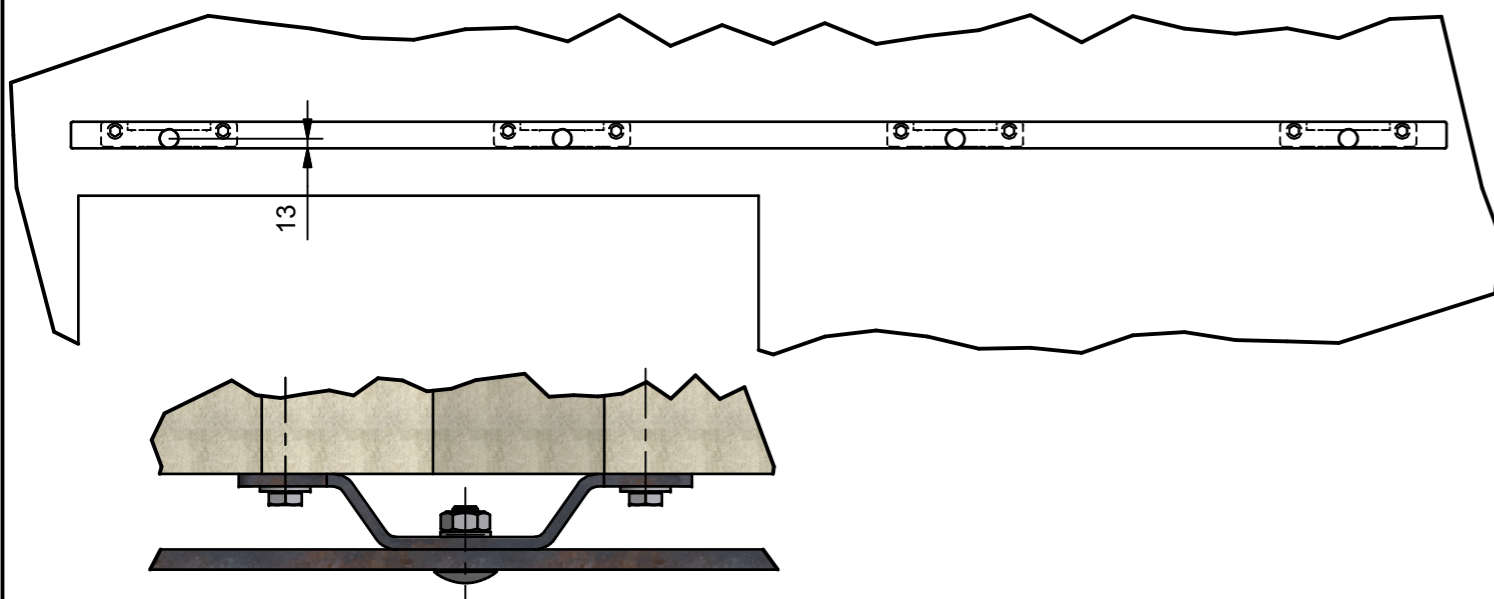

5

Monteer de rollen op de deur.
Montez les roulettes sur la porte.

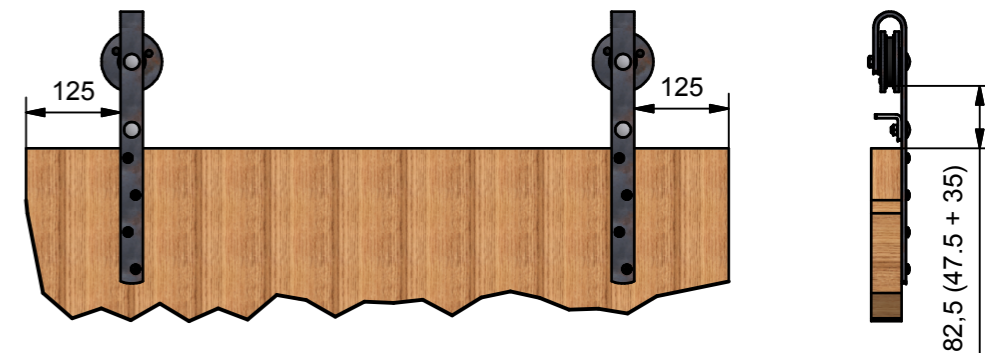
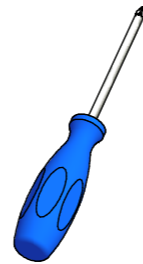

6

Monteer de hoekjes met magneet op bovenzijde deur.
Montez les équerres avec aimant sur le dessus de la porte.



7

Monteer de stoppers op het loopprofiel, theoretische afstand tussen rubbervlak en einde loopprofiel is ongeveer 27,5 mm. Span lichtjes aan om nog eventueel bij te stellen.
Montez les arrêts sur le profil. La distance théorique entre le caoutchouc et l'extrémité du profil = 27,5 mm.
Serrez légèrement afin de pouvoir régler par après.

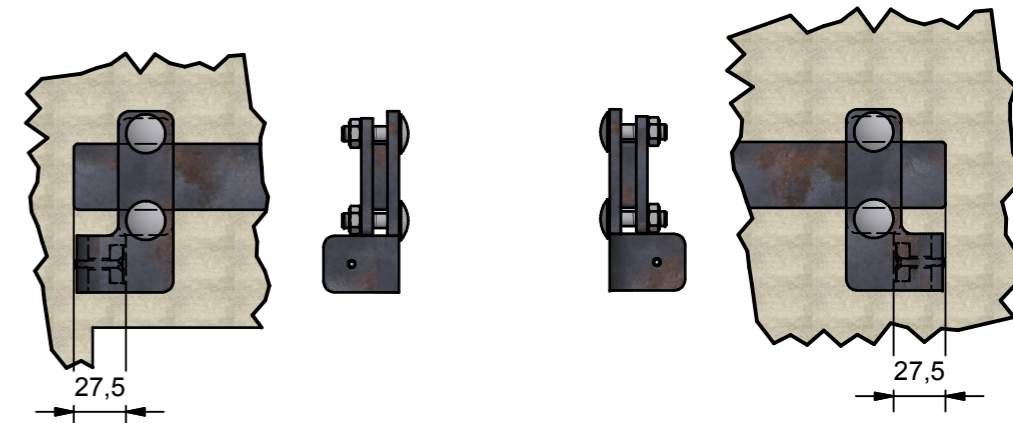
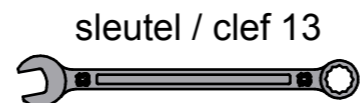

8

Verwijder of verdraai de beveiliging op de rol.
Enlevez ou réglez la sécurité de la roulette.

