

Gâches Electriques effeff



Gâche Electrique de sécurité –42U400
Pour barres antipaniques



Gâches –42U400

En détail

Les gâches de sécurité EFF EFF –42U400 pour barre anti panique ont été testées et approuvées pour l'équipement de porte équipée de barre anti panique et nécessitant une grande résistance.

Avantages

- Équipée d'un boîtier de montage en applique A06
- Alimentation 12V / 24V ou 24V / 48V (sélectionnable par un commutateur)
- Existe à émission 142U400-A0605Q31 (12/24V)
- Existe à rupture 342U400-A0605Q91 (12/24V)
- Plusieurs finitions de boîtier possible (noir, blanc ou gris)
- Réversible
- Diode de protection intégrée
- Fournies avec pièce d'adaptation pour push barre
- **Certifiée EN1125 par PV 120002448.10 MPA**



Caractéristiques techniques

Tension sélectionnable	Oui	Cycle de test interne	500000
Fonctionnement avec push barre	Oui	Hauteur	234mm
Réversible	Oui	Largeur	46mm
Diode de protection (05)	Oui	Profondeur	46mm
Emission de courant (142U400)	Oui	Plage de fonctionnement	-15° à +40°C
Rupture de courant (342U400)	Oui	Position d'installation	Verticale et
Résistance à l'effraction	6000 N	Matériau tête demi tour	Acier
Cycle de test	250000	Tension sélectionnable par un switch	

Gâches -42U400

Visuels & dimensions

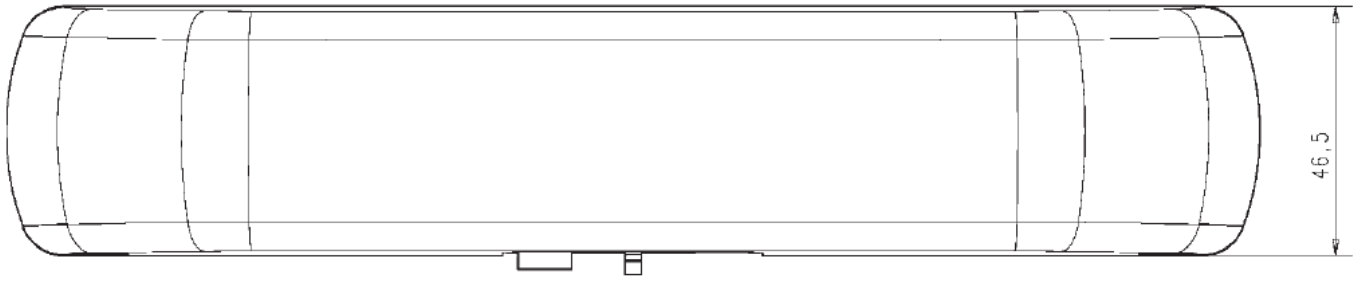
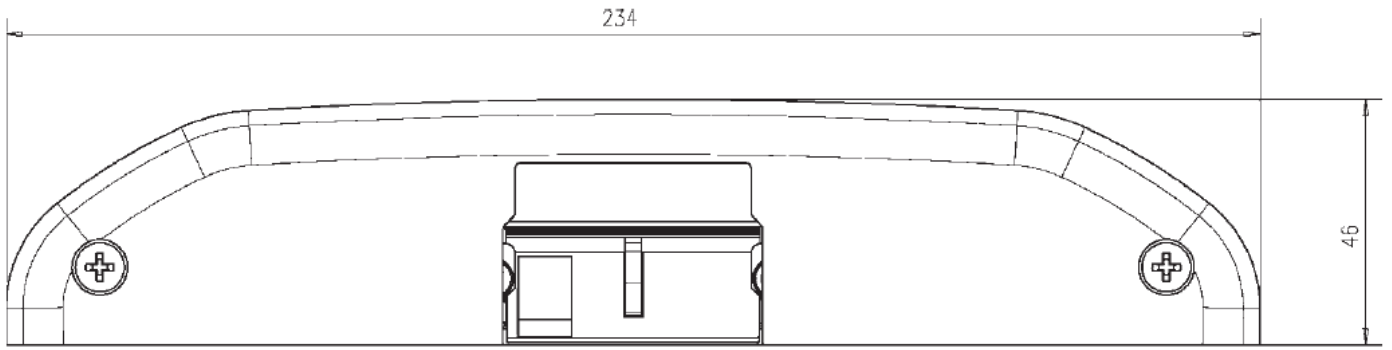

Réglages possibles :
X : ± 3 mm
Y : 0 -16 mm
Z : ± 3 mm

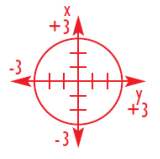
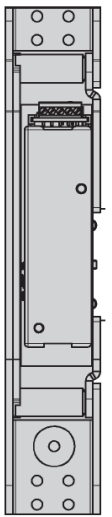
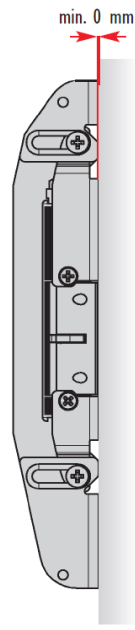
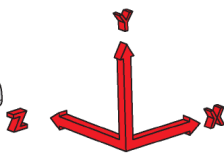
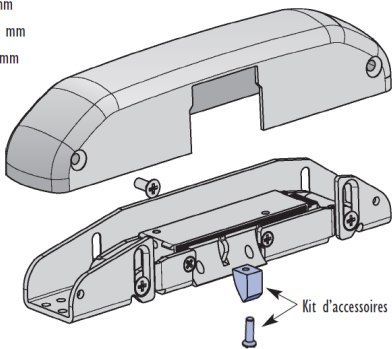

ASSA ABLOY is the global leader in door opening solutions, dedicated to satisfyibg end-user needs for security, safety and



IKON, née de la société ZEISS IKON AG fondée en 1926, est la marque d'ASSA ABLOY qui connaît le plus de succès en Allemagne dans le domaine de la technologie de verrouillage et de sécurité. La marque IKON propose des produits et solutions de pointe, qui arrivent en tête sur le marché. La marque propose des produits mécaniques et méca-Électroniques de grande qualité, tels que des cylindres de fermeture, des serrures et des sécurités additionnelles, des ferrures et des serrures de porte. Ils assurent une protection efficace contre les effractions et défendent les personnes et les objets de valeur.



effeff, société fondée en 1936 sous la forme d'un atelier de mécanique de précision et d'électrotechnique, est leader mondial en verrouillage et déverrouillage électromécanique. Les gâches électriques, verrous électriques, serrures de sécurité, systèmes de contrôle d'accès et verrouillages des issues de secours font partie des produits proposés par la marque effeff, qui veillent au jourd'hui à la sécurité et au confort dans plus de 75 pays.

La société **ASSA ABLOY Sicherheitstechnik GmbH** est un partenaire compétent dans le monde entier en solutions de sécurité mécanique et électromécanique. Que pour la protection, la sécurité et le confort des bâtiments.

L'entreprise développe, produit et distribue, sous les marques riches en traditions IKON et effeff, des produits de grande qualité et de nombreux systèmes destinés aux secteurs privé, industriel et public.

ASSA ABLOY est le premier fabricant et fournisseur au monde de solutions de fermeture et de systèmes de sécurité, qui répondent aux exigences élevées des clients en matière de sécurité, de protection et de convivialité d'utilisation. Avec plus de 30 000 salariés, le groupe réalise un chiffre d'affaires annuel de plus de 3 milliards d'euros.

Nous nous réservons le droit d'apporter des modifications techniques. 1206-42U400-N°1

EFF EFF France
16 rue de l'industrie
BP52
67172 Brumath cedex
Tel. +33 (0)3 88 59 31 59
Fax +33 (0)3 88 59 31 60
www. effeff-France.fr
Courriel : info@effeff-France.fr