

Fraises droites à rainurer double coupe, queue de 6mm

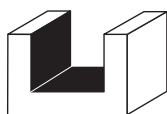

Diamètres 3 et 4



Diamètres 5 et 6

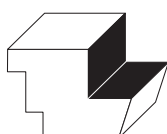

Du diamètre 8 au 20

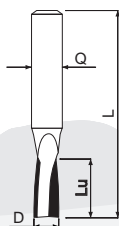

Pour le fraisage de rainures (réalisation des assemblages rainure et languette) de décorations et de rainures pour joints. Une coupe pour les diamètres 3 et 4 mm. Pour la mise à la forme des pièces régulières.

Bois massif, aggloméré

Q (mm)	D (mm)	Lu (mm)	L (mm)		Gencod
6	3	10	50	670013	3365856700137
6	4	12	50	670043	3365856700434
6	5	18	50	670073	3365856700731
6	6	18	50	670103	3365856701035
6	8	20	50	670223	3365856702230
6	10	20	50	670283	3365856702834
6	12	20	50	670433	3365856704333
6	14	20	50	670583	3365856705835
6	15	20	50	670653	3365856706535
6	16	20	50	670673	3365856706733
6	18	20	50	670793	3365856707938
6	20	20	50	671003	3365856710037



Fraises droites à rainurer double coupe, queue de 8mm



Diamètres 3 et 4



Diamètres 5 et 6

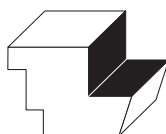

Du diamètre 8 au 25

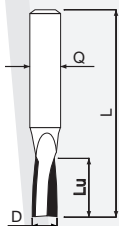

Pour le fraisage de rainures (réalisation des assemblages rainure et languette) de décorations et de rainures pour joints. Une coupe pour les diamètres 3 et 4 mm. Pour la mise à la forme des pièces régulières.

Bois massif, aggloméré

Q (mm)	D (mm)	Lu (mm)	L (mm)		Gencod
8	3	10	50	670015	3365856700151
8	4	12	50	670045	3365856700458
8	5	18	50	670075	3365856700755
8	6	18	50	670105	3365856701059
8	8	20	50	670225	3365856702254
8	10	20	50	670315	3365856703152
8	11	20	50	670375	3365856703756
8	12	20	50	670465	3365856704654
8	14	20	50	670585	3365856705859
8	15	20	50	670655	3365856706559
8	16	20	50	670675	3365856706757
8	17	20	50	670685	3365856706856
8	18	20	50	670795	3365856707952
8	20	20	50	671005	3365856710051
8	22	20	50	671095	3365856710952
8	25	20	50	671185	3365856711850





Fraises droites à rainurer série longue, coupe frontale double coupe, filetage M12

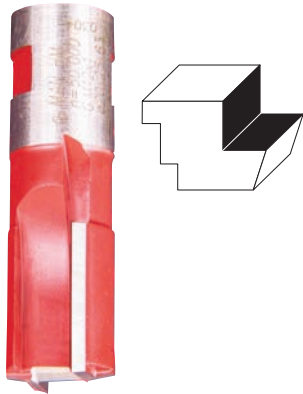

Spéciale anciennes machines ELU
 Pour le fraisage de rainures, de décorations et de rainures pour joints.
 Pour la mise à la forme des pièces régulières.
 La coupe frontale permet la plongée en plein bois.
 Longueur utile importante pour une grande polyvalence d'utilisation.

Bois massif, aggloméré

Q (mm)	D (mm)	Lu (mm)	L (mm)		Gencod
M12	8	35	73	607096	3365856070964
M12	10	35	73	607097	3365856070971
M12	12	35	73	607098	3365856070988
M12	16	35	73	607100	3365856071008
M12	18	35	73	607110	3365856071107
M12	20	35	73	607120	3365856071206
M12	25	35	73	607130	3365856071305

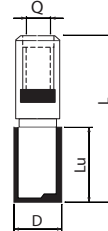

Fraises droites à rainurer série longue, coupe frontale double coupe, queue de 6mm

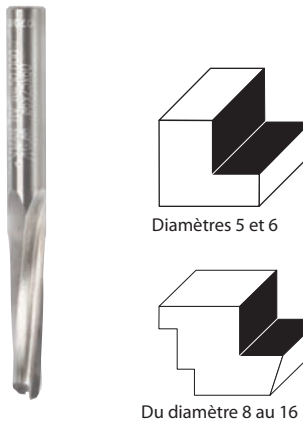

Diamètres 5 et 6

Du diamètre 8 au 16

Pour le fraisage de rainures (réalisation des assemblages rainure et languette), de décorations et de rainures pour joints.
 Pour la mise à la forme des pièces régulières.
 La coupe frontale permet la plongée en plein bois.
 Longueur utile importante pour une grande polyvalence d'utilisation.

Bois massif, aggloméré

Q (mm)	D (mm)	Lu (mm)	L (mm)		Gencod
6	5	25	60	607083	3365856070834
6	6	25	60	607133	3365856071336
6	8	25	63	607253	3365856072531
6	10	25	63	607343	3365856073439
6	12	25	63	607493	3365856074931

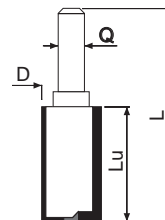

Fraises droites à rainurer série longue, coupe frontale double coupe, queue de 8mm

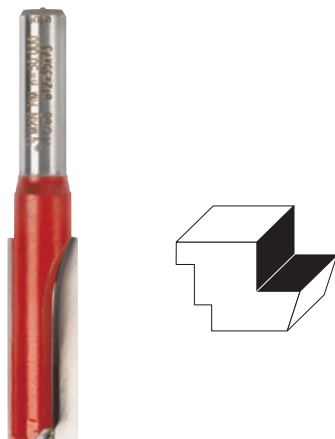

Pour le fraisage de rainures (réalisation des assemblages rainure et languette), de décorations et de rainures pour joints.
 Pour la mise à la forme des pièces régulières.
 La coupe frontale permet la plongée en plein bois.
 Longueur utile importante pour une grande polyvalence d'utilisation.

Bois massif, aggloméré

Q (mm)	D (mm)	Lu (mm)	L (mm)		Gencod
8	6	25	60	607145	3365856071459
8	8	35	73	607275	3365856072753
8	10	35	73	607355	3365856073552
8	12	35	73	607505	3365856075051
8	14	35	73	607625	3365856076256
8	16	35	73	607715	3365856077154
8	18	35	73	607725	3365856077253
8	20	35	73	607815	3365856078151
8	25	25	63	607825	3365856078250

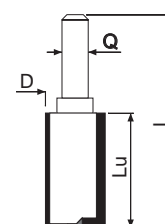

Fraises droites à rainurer série longue, coupe frontale double coupe, queue de 12mm

Pour le fraisage de rainures (réalisation des assemblages rainure et languette), de décorations et de rainures pour joints.
 Pour la mise à la forme des pièces régulières.
 La coupe frontale permet la plongée en plein bois.
 Longueur utile importante pour une grande polyvalence d'utilisation.

Bois massif, aggloméré

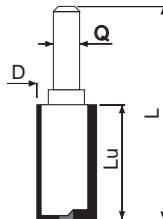
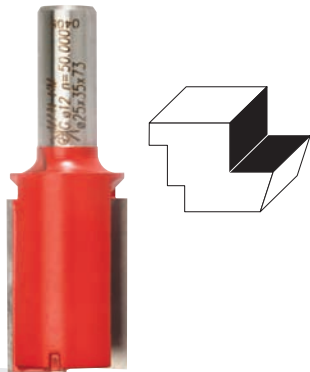

Q (mm)	D (mm)	Lu (mm)	L (mm)		Gencod
12	8	35	73	607259	3365856072593
12	10	35	73	607379	3365856073798
12	12	35	73	607529	3365856075297
12	14	35	73	607649	3365856076492
12	16	35	73	607769	3365856077697
12	18	35	73	607849	3365856078496
12	20	35	73	607069	3365856070698
12	25	35	73	607279	3365856072791
12	30	35	73	607309	3365856073095



Fraises à rainurer en V ou à graver double coupe

Fraise "à écrire" pour travaux calligraphiques, ornements, rainures décoratives, chanfreins à 60° ou 90°

Bois massif

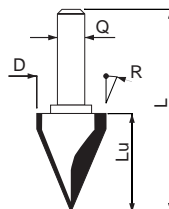
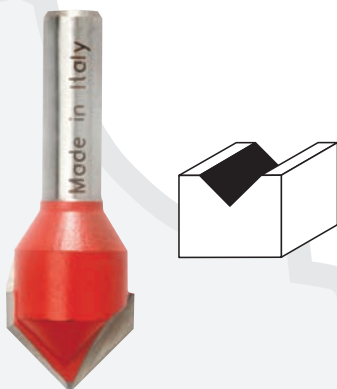

Q (mm)	D (mm)	Lu (mm)	L (mm)	R (°)		Gencod
6	13	15	50	30	650043	3365856500430
8	13	15	50	30	650045	3365856500454
6	17	16	50	45	650103	3365856501031
8	17	16	50	45	650105	3365856501055





Fraises à queue d'aronde double coupe

Pour la réalisation d'assemblages à queue d'aronde visibles ou invisibles de meubles, tiroirs ou caissons.

Bois massif

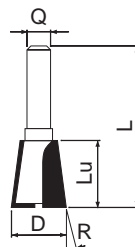

Q (mm)	D (mm)	Lu (mm)	L (mm)	R (°)		Gencod
6	11	15	50	7	640043	3365856400433
8	11	15	50	7	640045	3365856400457
6	14	17	50	7	640073	3365856400730
8	14	17	50	7	640075	3365856400754



Fraises à entailler

Pour le fraisage de logements destinés aux charnières, paumelles et limons d'escalier. La forme spécifique de la fraise permet une évacuation rapide des copeaux et une progression régulière.

Bois massif, aggloméré



Q (mm)	D (mm)	Lu (mm)	L (mm)		Gencod
6	16	20	50	610043	3365856100432
8	16	20	50	610045	3365856100456
6	19	20	50	610073	3365856100739
8	19	20	50	610075	33658565100753



Fraises à gorge

Pour la réalisation de cannelures décoratives et de moulures en façades de tiroir et panneaux de porte, de logements de charnières, de passage de câbles et de gouttières.

Bois massif

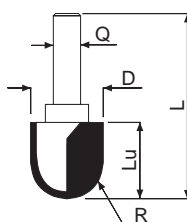
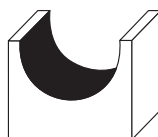

Q (mm)	D (mm)	Lu (mm)	L (mm)	R (mm)		Gencod
6	6	12	50	3	660033	3365856600338
8	6	12	50	3	660035	3365856600352
6	10	14	50	5	660093	3365856600932
8	10	14	50	5	660095	3365856600956
6	12	14	50	6	660123	3365856601236
8	12	14	50	6	660125	3365856601250
6	16	14	50	8	660153	3365856601533
8	16	14	50	8	660155	3365856601557
6	20	14	50	10	660183	3365856601830
8	20	14	50	10	660185	3365856601854

Fraise à rainurer et à surfacer, double coupe

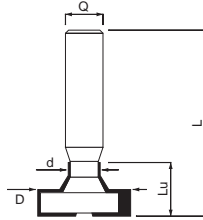
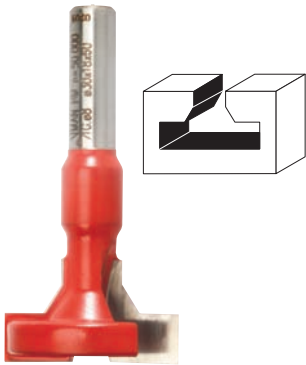

Pour réalisation de rainures en "T" larges et dressage de surfaces planes.

Bois massif, aggloméré

Q (mm)	D (mm)	Lu (mm)	L (mm)	d (mm)		Gencod
8	30	18	60	10	660225	3365856602257



Fraise à encastrer

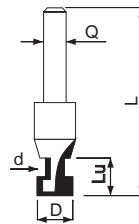
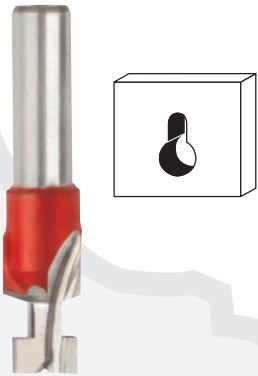

Pour réaliser des rainures en "T" étroites et encastrer les vis.

Bois massif, aggloméré

Q (mm)	D (mm)	Lu (mm)	L (mm)	d (mm)		Gencod
8	9,5	10	50	5	614025	3365856140254



Fraises demi-rond, double coupe

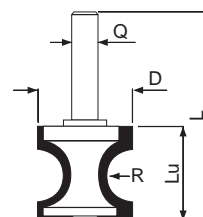
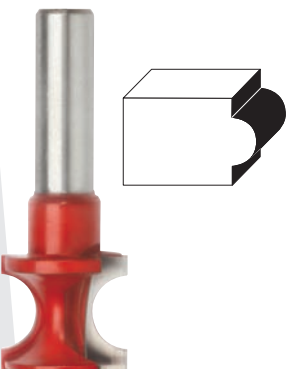

Pour la réalisation de profils décoratifs "demi-rond" sur chants.

Bois massif

Q (mm)	D (mm)	Lu (mm)	L (mm)	R (mm)		Gencod
6	18	16	50	5	641103	3365856411033
8	18	16	50	5	641105	3365856411057
8	27	21	50	7,5	641135	3365856411354





Fraise pour joint d'étanchéité

Pour réalisation de logement de joints d'étanchéité sur portes et fenêtres. Profondeur jusqu'à 8 mm.

Bois massif

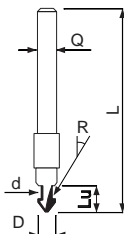
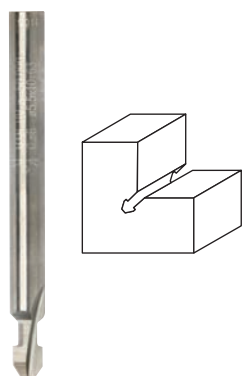

Q (mm)	D (mm)	Lu (mm)	L (mm)	R (°)	d (mm)		Gencod
6	5,5	8	63	38	3,4	604103	3365856041032



Fraise à copier oculus

Pour la réalisation de découpes, d'ouvertures et travaux de finitions dans panneaux. La pointe traverse le bois, puis le tranchant découpe le bois en suivant le gabarit ou la pièce au dessus ou en dessous.

Bois massif, aggloméré, panneaux stratifiés et laminés

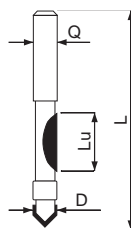
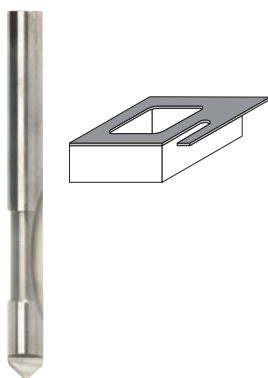

Q (mm)	D (mm)	Lu (mm)	L (mm)		Gencod
6	6	15	60	650013	3365856500133



Fraise à feuillure avec guide à billes double coupe

Pour la réalisation de feuillures de logement de vitres. Confection de meubles et construction de bâtis (fenêtres, portes, cadres).

Bois massif, aggloméré

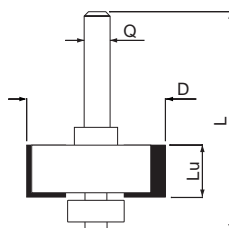
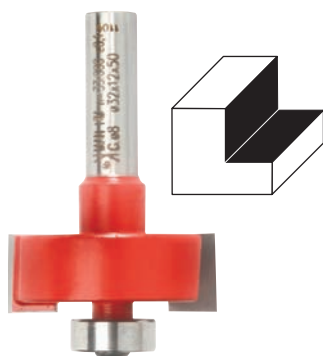

Q (mm)	D (mm)	Lu (mm)	L (mm)		Gencod
8	32	12	55	640015	3365856400150

Ø de Roulement (mm)	7	10	13	19	32
Feuillure (mm)	12,5	11	9,5	6,5	0

Profondeur de la feuillure en fonction du diamètre de roulement.

Fraises à affleurer droites avec guide à billes, double coupe

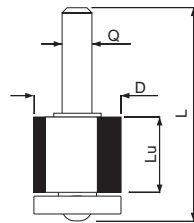
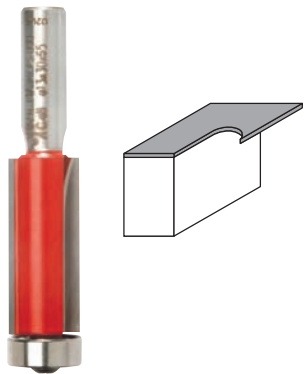

Pour affleurer et dresser les chants de panneaux à l'aide du guide à billes. Permet aussi de faire du copiage par gabarit.

Bois massif, aggloméré, panneaux stratifiés et laminés

Q (mm)	D (mm)	Lu (mm)	L (mm)		Gencod
6	13	15	50	612073	3365856120737
8	13	15	50	612075	3365856120751
6	13	30	65	612103	3365856121031
8	13	30	65	612105	3365856121055



Fraises d'affleureuses chanfrein

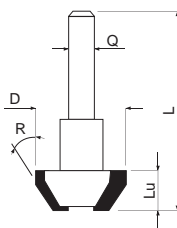
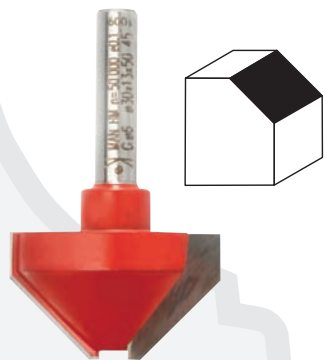

Pour chanfreiner les chants.
Bois massif, aggloméré, panneaux laminés

Q (mm)	D (mm)	Lu (mm)	L (mm)	R (°)		Gencod
6	25	18	50	32	631143	3365856311432
8	25	18	50	32	631145	3365856311456
6	30	13	50	45	631173	3365856311739
8	30	13	50	45	631175	3365856311753



Fraises à affleurer combinées droites et chanfreins

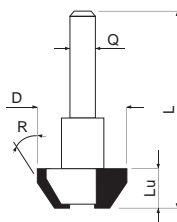
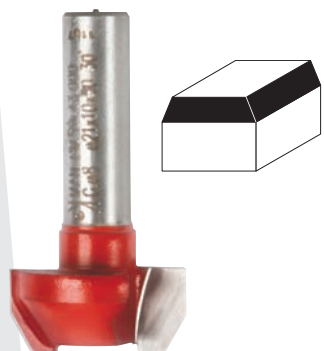

Pour chanfreiner ou combiner un chanfrein et un affleurement droit.

Bois massif, aggloméré

Q (mm)	D (mm)	Lu (mm)	L (mm)	R (°)		Gencod
6	21	10	50	30	600103	3365856001036
8	21	10	50	30	600105	3365856001050





Fraise à copier ou à affleurer droite

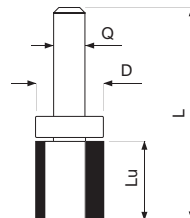
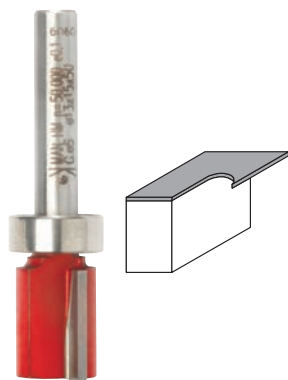

Pour affleurer et dresser les chants de panneaux.
Copiage au gabarit au dessus de la pièce
à l'aide du guide à billes supérieur.
Permet de suivre les formes courbes.

Bois massif, aggloméré et panneaux laminés

Q (mm)	D (mm)	Lu (mm)	L (mm)		Gencod
6	13	15	50	651043	3365856510439



Fraises à affleurer ou à chanfreiner avec guide à billes

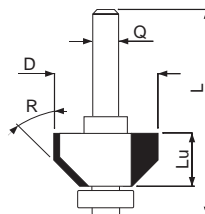
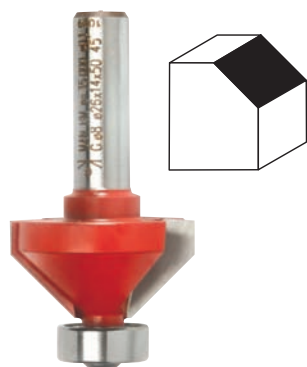

Pour chanfreiner et affleurer les chants en suivant un gabarit ou sur la pièce à l'aide du guide à billes.

Bois massif, aggloméré

Q (mm)	D (mm)	Lu (mm)	L (mm)	R (°)		Gencod
6	22	22	55	15	621043	3365856210438
8	22	22	55	15	621045	3365856210452
6	26	21	55	25	621073	3365856210735
8	26	21	55	25	621075	3365856210759
6	26	14	50	45	621103	3365856211039
8	26	14	50	45	621105	3365856211053
8	44	20	57	45	621115	3365856211152

Fraises 1/4 de rond plongeantes

Pour arrondir sur le bord ou en plein bois en décoration de panneaux de portes, de tiroirs.

Bois massif

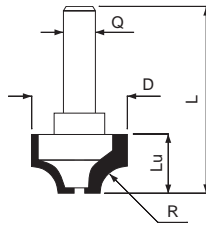

Q (mm)	D (mm)	Lu (mm)	L (mm)	R (mm)		Gencod
6	20	12	50	6	607013	3365856070131
8	20	12	50	6	607015	3365856070155
6	24	13	50	8	607043	3365856070438
8	24	13	50	8	607045	3365856070452
6	28	15	50	10	607073	3365856070735
8	28	15	50	10	607075	3365856070759

Fraises à moulurer plongeantes

Pour réaliser des moulures sur le bord ou en plein bois en décoration de panneaux de portes, de tiroirs.

Bois massif

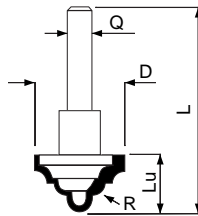
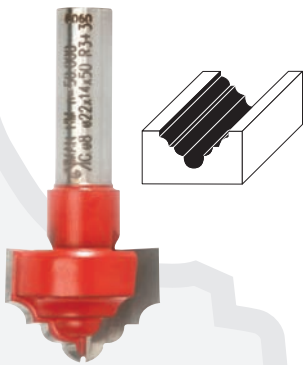

Q (mm)	D (mm)	Lu (mm)	L (mm)	R (mm)		Gencod
6	22	15	50	3+3	637043	3365856370439
8	22	15	50	3+3	637045	3365856370453

Fraises à poignées plongeantes

Pour réaliser directement des profils de poignée dans le chant ou en plein bois de portes ou de tiroirs.

Bois massif

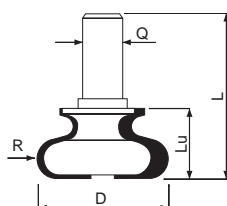

Q (mm)	D (mm)	Lu (mm)	L (mm)	R (mm)		Gencod
8	42	22	50	6	648325	3365856483252
12	42	22	50	6	648329	3365856483290



Fraises 1/4 de rond avec guide à billes 7 mm

Pour arrondir les chants sur une ou deux faces d'une pièce avec guidage sur la pièce. Un réglage à profondeur de passe plus importante permet de réaliser un carré décoratif. Réalisation d'une moulure à carré grâce au guide de 7 mm.

Bois massif

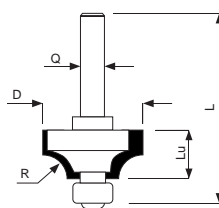
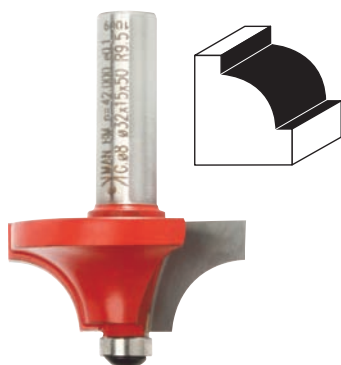

Q (mm)	D (mm)	Lu (mm)	L (mm)	R (mm)		Gencod
6	19	7	50	3	690043	3365856900438
6	23	10	50	5	690073	3365856900735
8	23	10	50	5	690075	3365856900759
6	25	12	50	6	690103	3365856901039
8	25	12	50	6	690105	3365856901053
6	29	13	50	8	690133	3365856901336
8	29	13	50	8	690135	3365856901350
6	32	15	50	9,5	690163	3365856901633
8	32	15	50	9,5	690165	3365856901657
6	37	19	55	12	690193	3365856901930
8	37	19	55	12	690195	3365856901954



Fraises 1/4 de rond avec guide à billes 13 mm

Pour arrondir les chants d'une pièce à l'aide du guide à billes. Un réglage à profondeur de passe plus importante permet de réaliser un carré décoratif. Réalisation d'une moulure sans carré avec le guide à billes de 13 mm.

Bois massif

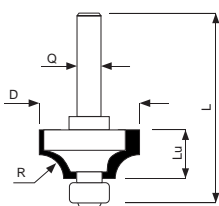
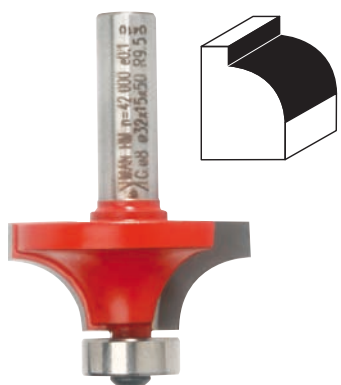

Q (mm)	D (mm)	Lu (mm)	L (mm)	R (mm)		Gencod
6	19	7	50	3	691043	3365856910437
6	23	10	50	5	691073	3365856910734
8	23	10	50	5	691075	3365856910758
6	25	12	50	6	691103	3365856911038
8	25	12	50	6	691105	3365856911052
6	29	13	50	8	691133	3365856911335
8	29	13	50	8	691135	3365856911359
6	32	15	50	9,5	691163	3365856911632
8	32	15	50	9,5	691165	3365856911656
6	37	19	55	12	691193	3365856911939
8	37	19	55	12	691195	3365856911953

Fraises à congé à carré avec guide à billes

Pour réaliser des moulures à congé permettant d'alléger visuellement les pièces trop massives : montants de forte section, pieds de tables ou plateaux épais.

Bois massif

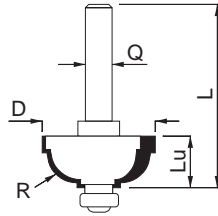
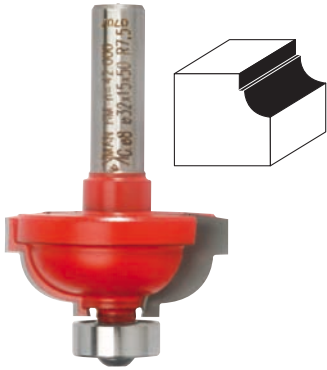

Q (mm)	D (mm)	Lu (mm)	L (mm)	R (mm)	Guide à billes (mm)		Gencod
6	25	11	50	4	13x4		691123 3365856911236
8	25	11	50	4	13x4		691125 3365856911250
6	32	14	50	7,5	13x4		691113 3365856911137
8	32	14	50	7,5	13x4		691115 3365856911151

Fraises à congé avec guide à billes

Pour réaliser des moulures à congé permettant d'alléger visuellement les pièces trop massives : montants de forte section, pieds de tables ou plateaux épais. Combinée à une fraise à 1/4 de rond du même rayon, permet de réaliser des abattants de tables sur charnières.

Bois massif

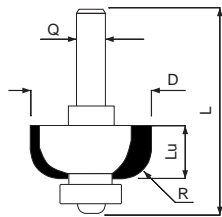
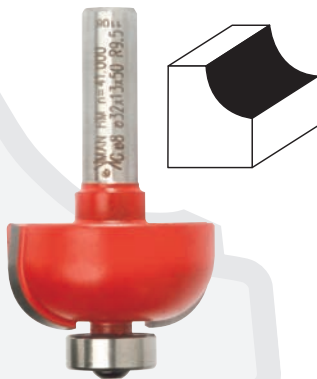

Q (mm)	D (mm)	Lu (mm)	L (mm)	R (mm)	Guide à billes (mm)		Gencod
6	23	14	50	5	13x4		620003 3365856200033
6	25	14	50	6	13x4		620043 3365856200439
8	25	14	50	6	13x4		620045 3365856200453
6	29	14	50	8	13x4		620073 3365856200736
8	29	14	50	8	13x4		620075 3365856200750
6	32	14	50	9,5	13x4		620103 3365856201030
8	32	14	50	9,5	13x4		620105 3365856201054
6	37	17	55	12	13x4		620133 3365856201337
8	37	17	55	12	13x4		620135 3365856201351

Fraises à doucine avec guide à billes

Pour réaliser des moulures à doucine en décoration de porte, façade de tiroir et ornementation de mobilier.

Bois massif

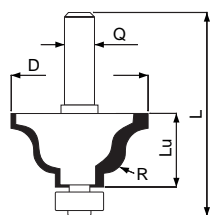
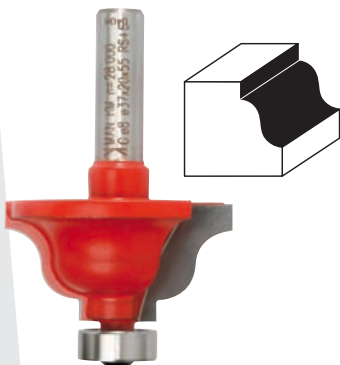

Q (mm)	D (mm)	Lu (mm)	L (mm)	R (mm)	Guide à billes (mm)		Gencod
6	29	16	55	4	13x4		630013 3365856300139
8	29	16	55	4	13x4		630015 3365856300153
6	37	20	55	6	13x4		630043 3365856300436
8	37	20	55	6	13x4		630045 3365856300450



Fraises à double rayon avec guide à billes

Pour réaliser des moulures à double rond en décoration de porte, façade de tiroir et ornementation de mobilier.

Bois massif

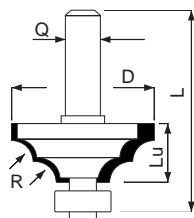
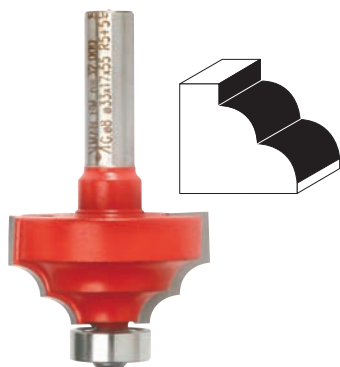

Q (mm)	D (mm)	Lu (mm)	L (mm)	R (mm)	Guide à billes (mm)		Gencod
6	33	17	55	5+5	13x4	636023	3365856360232
8	33	17	55	5+5	13x4	636025	3365856360256



Fraises à doucine à carré avec guide à billes

Pour réaliser des moulures à doucine à carré en décoration de porte, façade de tiroir et ornementation de mobilier.

Bois massif

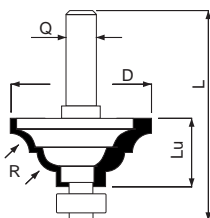
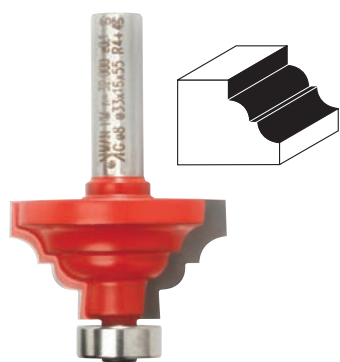

Q (mm)	D (mm)	Lu (mm)	L (mm)	R (mm)	Guide à billes (mm)		Gencod
6	33	18	55	4+4	13x4	641113	3365856411132
8	33	18	55	4+4	13x4	641115	3365856411156
6	37	20	55	5+5	13x4	641143	3365856411439
8	37	20	55	5+5	13x4	641145	3365856411453



Fraises multi-profilés avec guide à billes

Pour réaliser de nombreux profils classiques avec une seule fraise. Possibilité d'obtenir une grande combinaison d'usinages sur chant en changeant la hauteur et la profondeur de coupe et le diamètre du guide à billes.

Bois massif

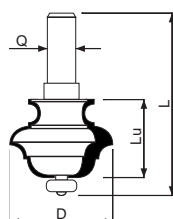
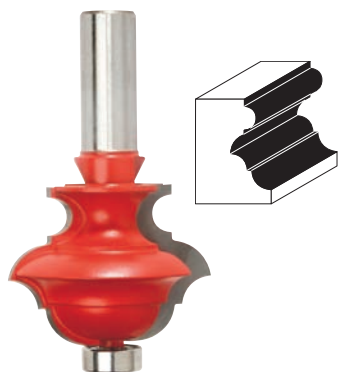

Q (mm)	D (mm)	Lu (mm)	L (mm)	Guide à billes (mm)		Gencod
8	34	24	67	13x4	656085	3365856560854
12	44	33	76	13x4	656089	3365856560892

Fraises à "bec de corbin" avec guide à billes

Pour réaliser des moulures larges à "bec de corbin" sur chant de tables, de plateaux.

Bois massif

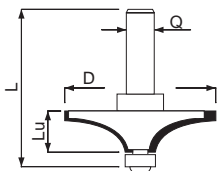
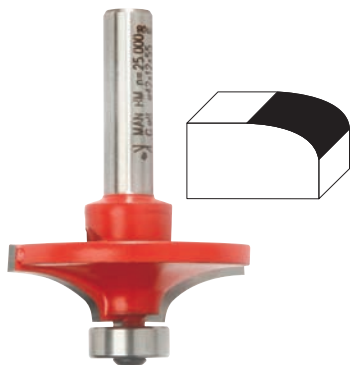

Q (mm)	D (mm)	Lu (mm)	L (mm)	Guide à billes (mm)	📄	Gencod
8	42	12	55	13x4	609285	3365856092850
12	65	17	65	13x4	609289	3365856092898

Fraises à plate-bande avec guide à billes

Pour réaliser des moulures larges sur chant de tables, de plateaux et des plates-bande de panneaux intérieurs.

Bois massif

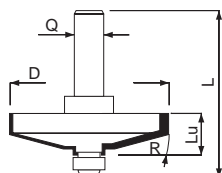
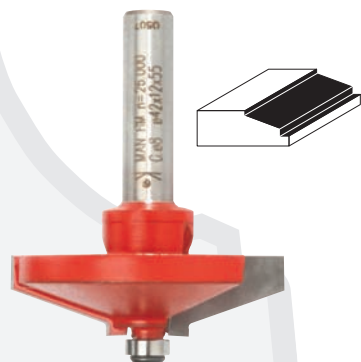

Q (mm)	D (mm)	Lu (mm)	L (mm)	R (°)	Guide à billes (mm)	📄	Gencod
8	42	12	55	20	7x4	623015	3365856230153
12	65	17	65	15	13x4	622149	3365856221496

Fraises à plate-bande à doucine avec guide à billes

Pour réaliser des moulures à doucine larges sur chant de tables, de plateaux et des plates-bande à doucine de panneaux intérieurs.

Bois massif

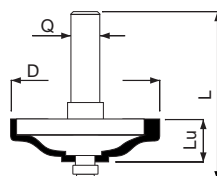
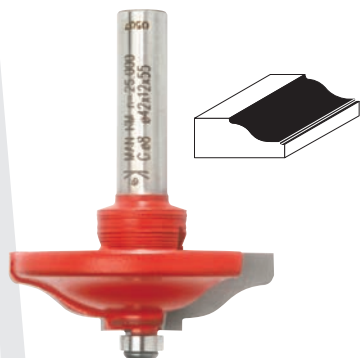

Q (mm)	D (mm)	Lu (mm)	L (mm)	Guide à billes (mm)	📄	Gencod
8	42	12	55	7x4	620025	3365856200255
12	65	17	65	13x4	620029	3365856200293



Fraises circulaires à rainurer double coupe

Pour le rainurage de chants étroits destinés au logement de joints et languettes de différentes épaisseurs. Montage sur arbre porte-fraise.

Bois massif, aggloméré

Arbres complets avec fraises à rainurer de 5 mm

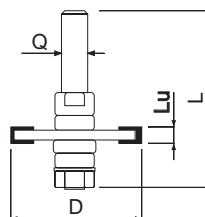
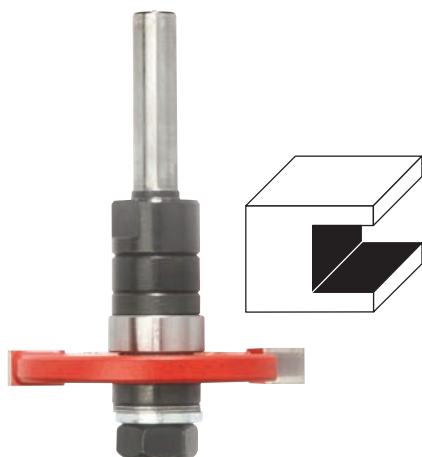

Q (mm)	D (mm)	Lu (mm)		Gencod
6	40	5	692153	3365856921532
8	40	5	692155	3365856921556

Fraises à rainurer pour arbres porte-fraise

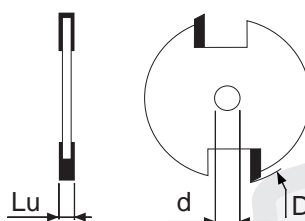

d (mm)	D (mm)	Lu (mm)		Gencod
6	40	1,5	680730	3365856807300
6	40	2	680760	3365856807607
6	40	2,4	680790	3365856807904
6	40	3	680820	3365856808208
6	40	4	680850	3365856808505
6	40	5	680880	3365856808802
6	40	6	680910	3365856809106

Arbres porte-fraise seuls

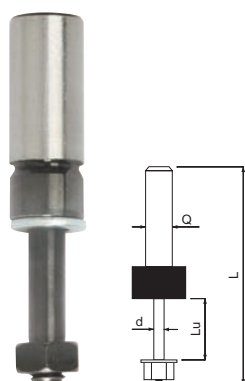

Q (mm)	d (mm)	Lu (mm)	L (mm)		Gencod
6	6	20	60	601013	3365856010137
8	6	20	60	601015	3365856010151
12	6	20	60	601049	3365856010496

Guides à billes				
D (mm)	d (mm)	E (mm)		Gencod
13	6	5	610060	3365856100609
19	6	6	610121	3365856101217

Fraises à entures multiples

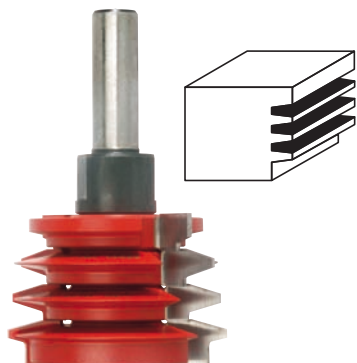

Pour réaliser des rainures d'assemblages de grandes surfaces de collage, pour épaisseur de bois de 15 à 26 mm.

Bois massif

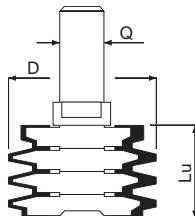

Q (mm)	D (mm)	Lu (mm)	L (mm)		Gencod
8	38	15 à 26	71	601005	3365856010052
12	38	15 à 26	71	601009	3365856010090

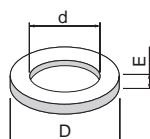

Entretoise				
D (mm)	d (mm)	E (mm)		Gencod
15	10	3	620022	3365856200224

Fraise rainures et languettes pour assemblages

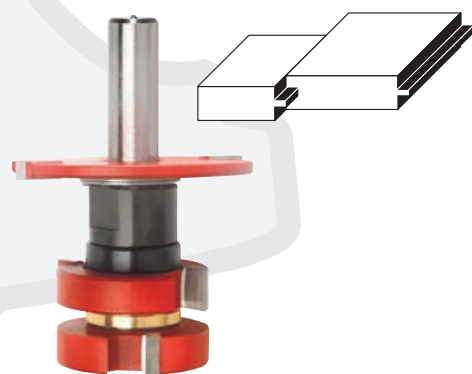

Pour réaliser des assemblages de type rainure et languette sur chants, pour parquets, tenons courts, fond de meuble. Fraise circulaire à rainurer d'épaisseur 3 mm.

Bois massif

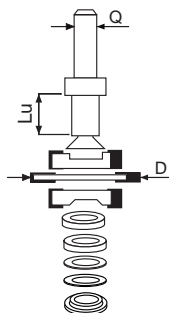

Q (mm)	D (mm)	Lu (mm)	L (mm)		Gencod
8	40	8 à 15	61	643415	3365856434155



Coussinet				
D (mm)	d (mm)	E (mm)		Gencod
15	10	2,5 (3)	620030	3365856200309



Fraises à profil et contre-profil à doucine pour assemblages

Pour réaliser des profils et contre-profils à doucine dans les assemblages précis de montants et panneaux de portes. Permet la construction de portes et châssis de meubles. Fraise circulaire à rainurer d'épaisseur 4 mm.

Bois massif

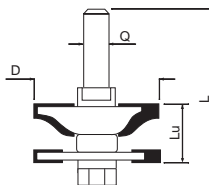
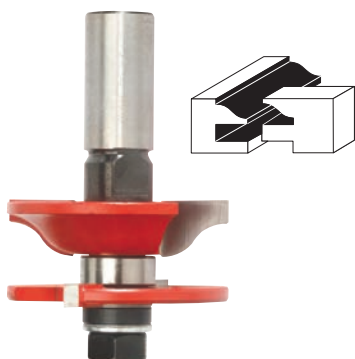

Q (mm)	D (mm)	Lu (mm)	L (mm)		Gencod
8	40	17 à 21	61	643015	3365856430158
12	40	17 à 21	61	643029	3365856430295



Fraises à profil et contre-profil pour assemblages

Pour réaliser des profils et contre-profils dans les assemblages précis de montants et panneaux de portes. Permet la construction de portes et châssis de meubles. Fraise circulaire à rainurer d'épaisseur 4 mm.

Bois massif

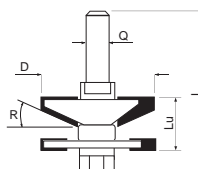
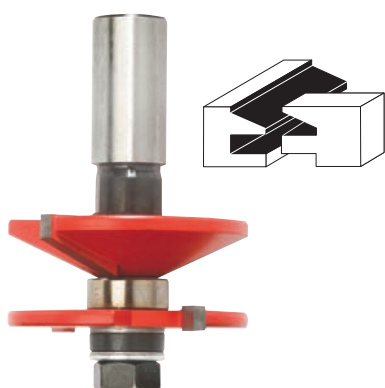

Q (mm)	D (mm)	Lu (mm)	L (mm)		Gencod
8	40	17 à 21	61	643315	3365856433158
12	40	17 à 21	61	643329	3365856433295