



Le ferme-porte
« tout confort »

DORMA TS 83

Nouveau

- Dimensions réduites
- Fonctions optimisées

Le ferme-porte « tout confort » avec freinage à l'ouverture « intelligent »

Puissant et universel, le TS 83 s'adapte à pratiquement toutes les portes dans tous les cas de figure. Montage rapide, réglages faciles.

Symbole de la qualité DORMA, le TS 83 est un ferme-porte complet, puissant, universel qui répond aux plus hautes exigences de fonctionnement et de confort d'utilisation. Il est conçu pour tous types de portes, même extérieures

et de grande taille et notamment pour portes coupe-feu.

Agrée selon ISO 9001

Ferme-porte prévu pour porte coupe-feu et pare-flammes, il est conforme à la norme EN 1154 et bénéficie de ce fait du marquage CE.

Le marquage CE est obligatoire pour les ferme-portes installés sur des portes coupe-feu ou pare-flammes.

Les « plus » du TS 83 ...

... pour le grossiste

- Un ferme-porte universel, une gamme réduite, donc faibles coûts de stockage.
- Une vaste gamme d'accessoires pour tous types de montages.

... pour l'installateur

- Montage simple et rapide; réglages en un tour de main.
- Réglage progressif de la vitesse : deux plages de fermeture.
- Réglage progressif de la force.
- Un modèle unique pour portes gauches ou droites, pour montage normal ou pour montage renversé.
- Taille 3-6 EN : s'adapte à pratiquement toutes les situations.

... pour l'architecte/ prescripteur

- Forme compacte et design intemporel.
- Large panoplie de fonctions, en série ou en option.
- Homologation pour portes coupe-feu.

... pour l'utilisateur

- Protection optimale du mur et de la porte grâce au freinage à l'ouverture « intelligent ».
- Vitesse de fermeture constante, indépendamment de la température (thermo-constant).
- Confort d'utilisation lié au rendement élevé de l'appareil.

Caractéristiques techniques		TS 83
Force de fermeture réglable en continu	Taille	EN 3-6
Portes standard	≤ 1400 mm	●
Portes extérieures, ouvrant vers l'extérieur	≤ 1400 mm	●
Portes coupe-feu	≤ 1400 mm	●
Modèle unique pour portes gauches ou droites		●
Type de bras	bras normal	●
	bras plat	●
	bras à glissière ¹⁾	-
Force de fermeture réglable en continu par vis		●
Vitesse de fermeture réglable en continu par valve (2 plages de réglage : 180° - 15° et 15° - 0°)		●
A-coup final	par le bras	●
	réglable en continu	●
Freinage à l'ouverture	autoréglable	●
	réglable par valve	●
Retardement à la fermeture réglable en continu par valve		○
Arrêt par bras		○
Poids en kg		1,7
Dimensions en mm	longueur	245
	profondeur	46
	hauteur	60
Ferme-porte conforme à la norme EN 1154		●
Marquage CE pour produits de construction		●

● Oui – Non ○ En option

¹⁾ Non conçu pour des portes hautes et lourdes ni pour des portes extérieures soumises à la pression du vent. Montage non conforme à la norme EN 1154.

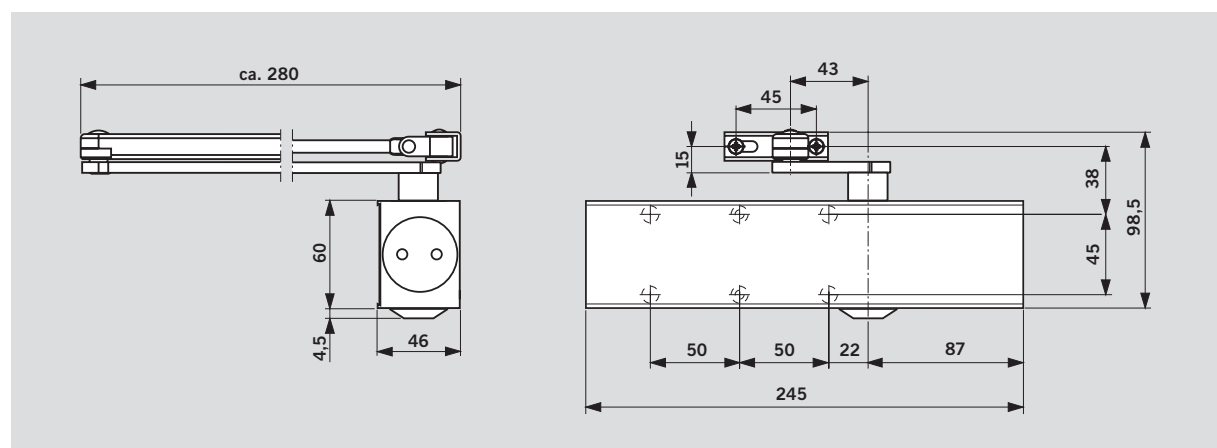

Fonctions standard et optionelles

Avec freinage à l'ouverture « intelligent » Version BC/ÖD

Grâce aux innovations techniques réalisées, la force du freinage à l'ouverture est toujours proportionnelle à l'accélération de la porte, à partir d'une ouverture de la porte d'environ 70°. Le freinage est donc à peine perceptible si la porte est manœuvrée lentement. Si la porte est ouverte avec plus d'élan, le freinage à l'ouverture réagira progressivement.

Si la porte est ouverte avec violence ou suite à un coup de vent, le freinage à l'ouverture devient pleinement efficace afin de protéger au maximum le mur et la porte de tout endommagement.

Le freinage à l'ouverture est débrayable si on ne souhaite pas l'utiliser.

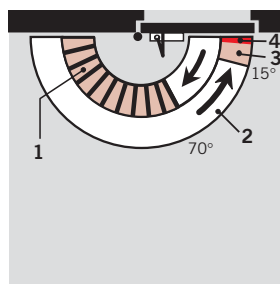

- 1 Freinage à l'ouverture réglable en continu
- 2 Vitesse de fermeture réglable en continu dans la plage de 180° à 15°.
- 3 Vitesse de fermeture réglable en continu dans la plage de 15° à 0°.
- 4 Puissance de l'à - coup final de 7° à 0°, réglable en continu par la position du bras.

Avec option : retardement à la fermeture Version BC/ÖD + DC/SV

L'option « retardement réglable à la fermeture » permet de ralentir le processus de refermeture de la porte. Cela donne le temps aux handicapés, aux mères

qui poussent une voiture d'enfant, aux personnes encombrées de bagages de franchir la porte sans difficultés.

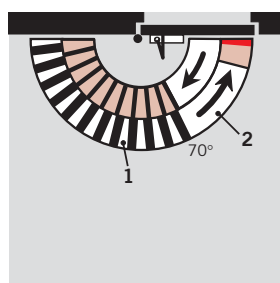
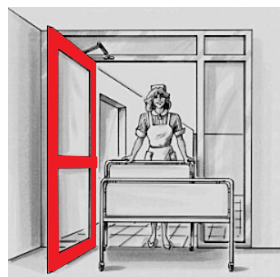

- 1 Retardement à la fermeture réglable
- 2 Fermeture entièrement contrôlée à vitesse réglable

Modèle standard avec bras d'arrêt

L'arrêt permet de maintenir la porte en position ouverte avec un angle d'ouverture réglable de 75° à 150°.

Un bras d'arrêt à cliquet débrayable complète la gamme.

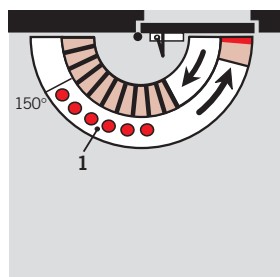

- 1 Plage d'arrêt

Les bras d'arrêt sont interdits sur portes coupe-feu.

Montage sur vantail, côté paumelles (Exemple : porte DIN-gauche, porte DIN-droite symétrique)

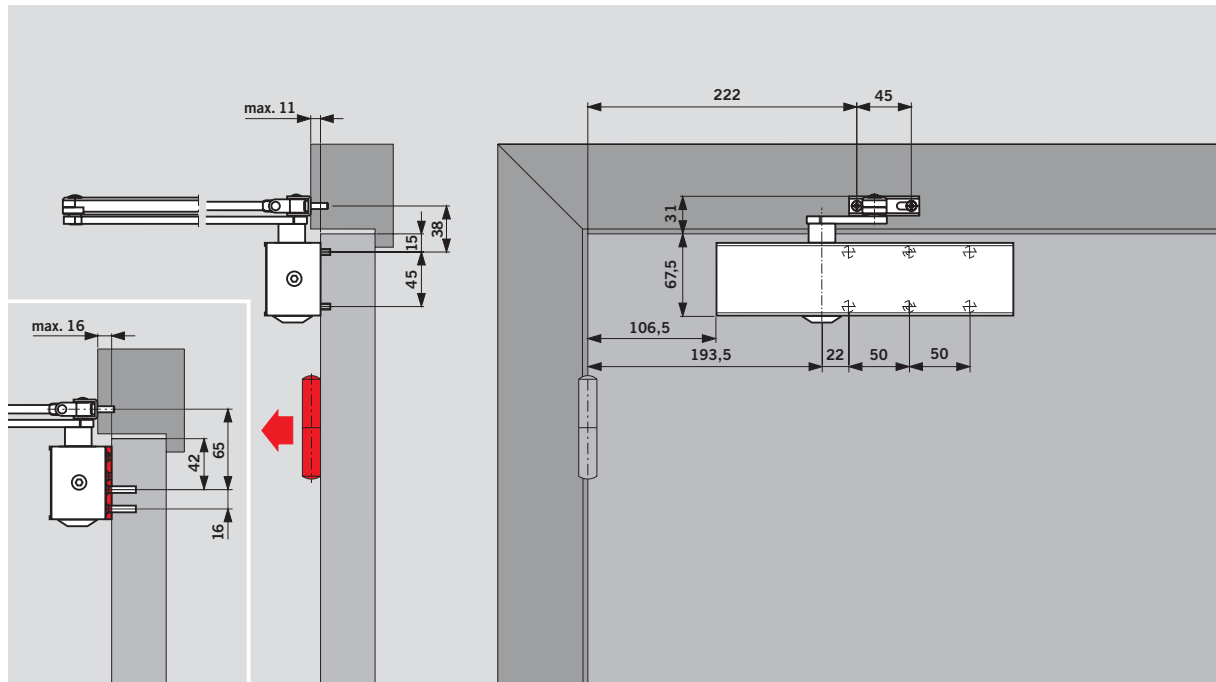

Montage sur vantail, côté paumelles avec bras d'arrêt à cliquet

(Exemple : porte DIN-gauche, porte DIN-droite symétrique)

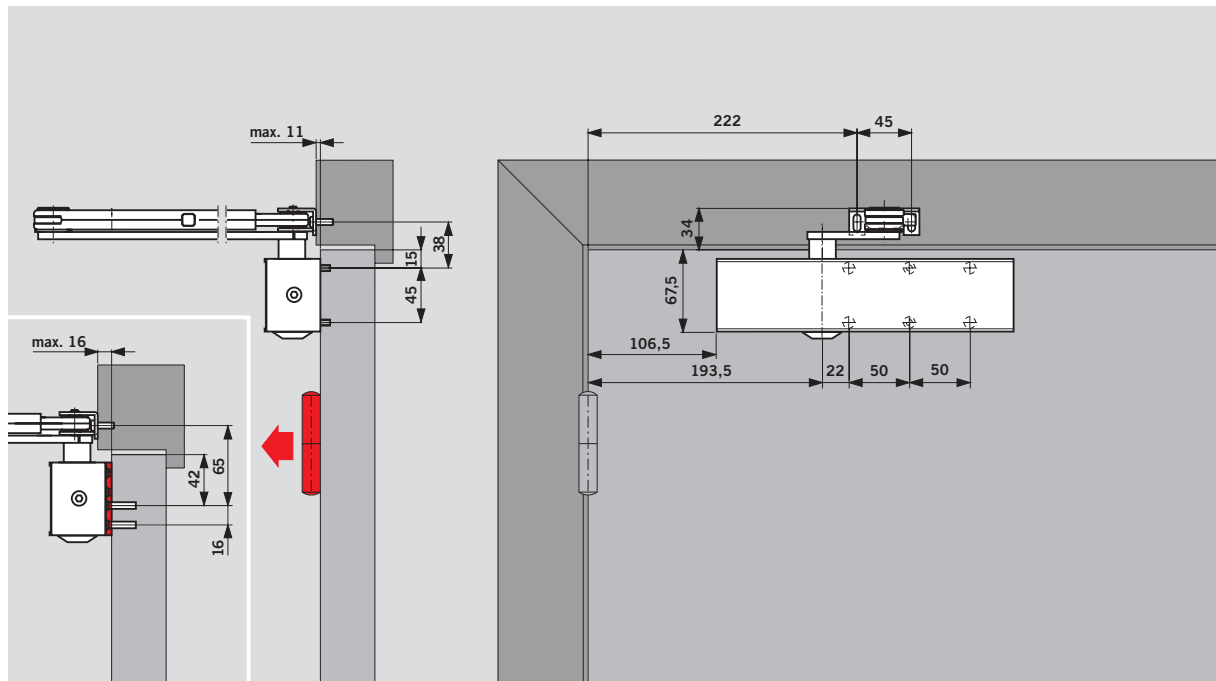

Montage sur huisserie, côté opposé aux paumelles

(Exemple : porte DIN-gauche, porte DIN-droite symétrique)

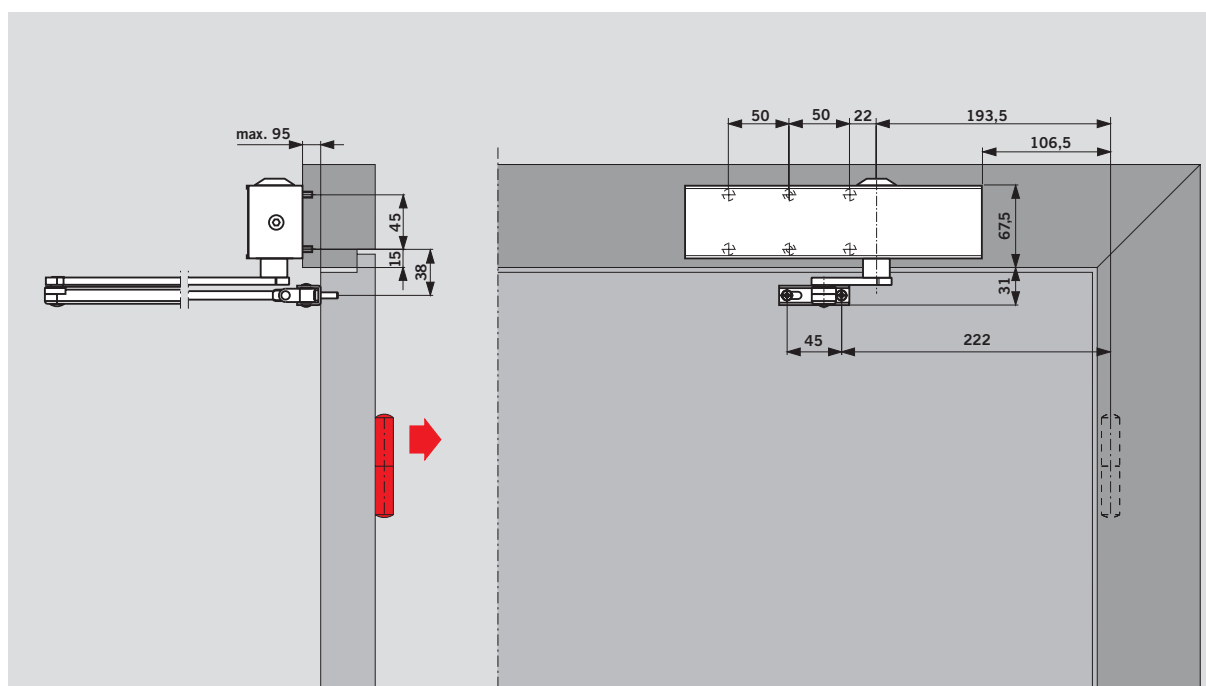

En cas de montage renversé, le freinage à l'ouverture ne réagit qu'entre 85° et 90°, en fonction de la profondeur du linteau et du point de rotation de la paumelle, alors que le retardement à la fermeture entre en fonction plus tôt.

Plaque de montage

Sert de plaque intermédiaire quand le ferme-porte ne peut pas être monté directement sur la porte.

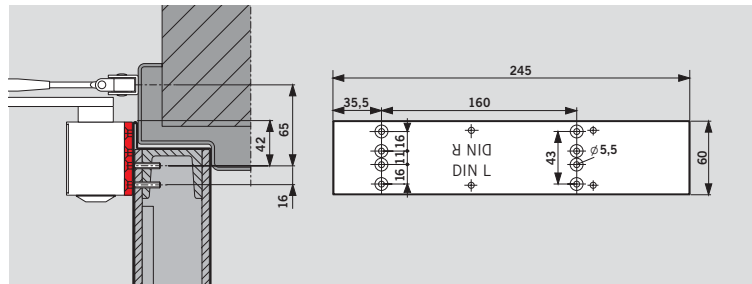
**Plaque pour charnière du bras**

Pour la fixation du bras normal sur un dormant particulièrement étroit.

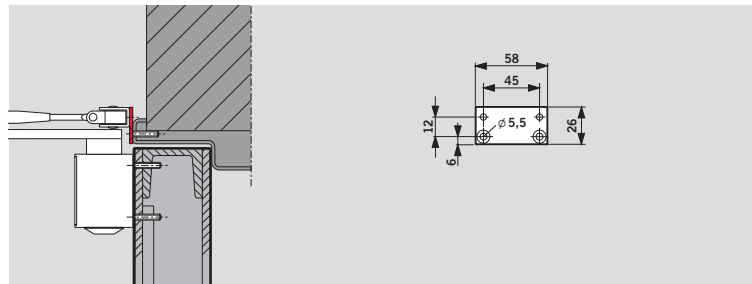
**Support en équerre**

Pour montage renversé côté opposé aux paumelles, sous le dormant.

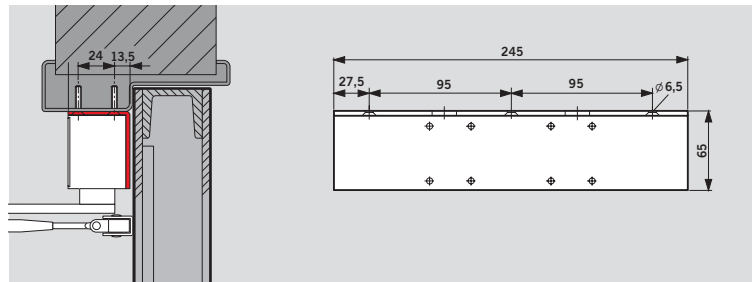
**Plaque plate**

Sert de plaque intermédiaire quand le ferme-porte ne peut pas être monté directement sur le dormant (montage renversé côté opposé aux paumelles).

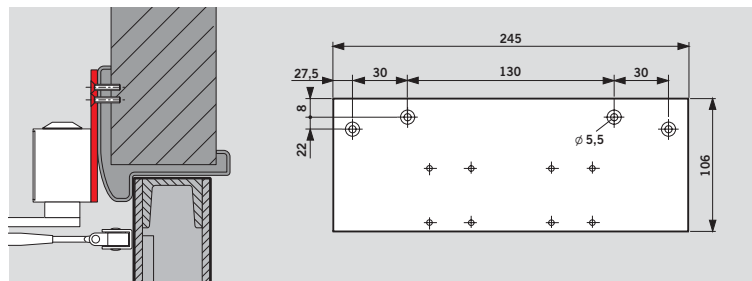



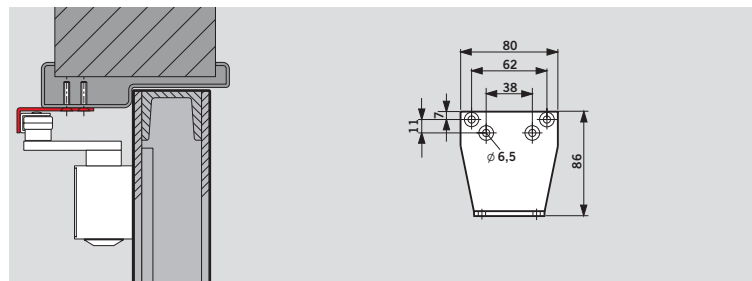

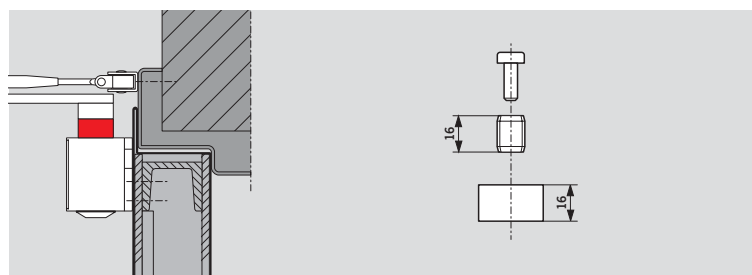

**Équerre de fixation pour bras**

Pour montage bras parallèle côté opposé aux paumelles (voir les instructions de montage).

**Axe rallongé de 16 mm**

Pour écarter le bras du ferme-porte.

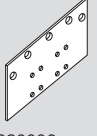

Le ferme-porte et ses accessoires									
Ferme-porte TS 83	Bras normal	Bras plat	Bras d'arrêt débrayable	Plaque de montage	Plaque pour charnière	Support en équerre	Plaque plate	Equerre de fixation pour bras parallèle	Axe ralongé
									
	□ 220023xx	□ 830001xx	□ 220030xx	380001xx	830014xx	380003xx	380002xx	280066xx	83003705
Taille EN 3 – 6 BC/ÖD ■ 380101xx	□	□	□	#	#	#	#	#	#
Taille EN 3 – 6 BC/ÖD+DC/SV ■ 380201xx	□	□	□	#	#	#	#	#	#

Code article :	Couleurs	xx
■ = Corps seul du ferme-porte	argent	01
□ = Bras séparé	blanc (RAL 9016)	11
# Accessoires	couleur spéciale	09

Descriptif TS 83 EN 3 – 6

Ferme-porte à pignon et crémaillère avec force réglable en continu par vis (taille 3 à 6 selon norme européenne EN 1154). Freinage à l'ouverture réglable, débrayable et qui réagit en proportion de la violence de l'ouverture de la porte. Vitesse de fermeture

réglable par deux valves indépendantes, selon deux plages successives : de 180° à 15°, puis l'à-coup final de 15° à 0°. Modèle unique pour portes gauches ou droites.

Marquage 

Types :

- avec option retardement réglable à la fermeture
- avec bras normal
- avec bras plat
- avec bras d'arrêt

Accessoires :

Couleur :

- argent
- blanc (RAL 9016)
- couleur spéciale (RAL ___)

Référence : DORMA TS 83

 TS83



www.dorma.com



Door Control

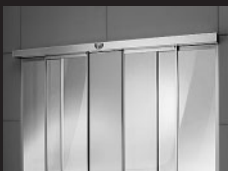

Automatic



**Glass Fittings
and Accessories**



**Security/Time
and Access (STA)**



Movable Walls

Door Control Division worldwide

Central Europe

DORMA GmbH + Co. KG
Breckerfelder Str. 42-48
D-58256 Ennepetal
Tel. +49 23 33/7 93-0
Fax +49 23 33/7 93-4 95

Australia

DORMA Door Controls Pty. Ltd.
52 Abbott Road
Hallam/Victoria 3803
Australia
Tel. +61 3/97 96 35 55
Fax +61 3/97 96 39 55

China

DORMA Door Controls (Suzhou)
Co. Ltd.
No. 9, Hong Feng Road
Suzhou Singapore Industrial Park
Suzhou, 215021
P. R. of China
Tel. +86 512/67612481
Fax +86 512/67614582

DORMA Door Controls Pte. Ltd.
Room 701, Technology Plaza
651 King's Road
North Point
Hong Kong
Tel. +825/250 34632
Fax +825/288 75370

Emerging Markets

DORMA GmbH + Co. KG
Breckerfelder Str. 42-48
D-58256 Ennepetal
Tel. +49 23 33/7 93-0
Fax +49 23 33/7 93-4 95

DORMA Door Controls (Pty.) Ltd.
Kings Court, 4A Mineral Crescent
ZA-2000 Crown/Gauteng
South Africa
Tel. +27 11/8 30 02 80
Fax +27 11/8 30 02 91

Far East

DORMA Far East Pte. Ltd.
No. 31 Gul Lane,
Singapore 629425
Tel. +65 62 68/76 33
Fax +65 62 65/79 14

France

DORMA France S.A.S.
Europarc
42, rue Eugène Dupuis
F-94046 Créteil
Tel. +33 1/41 94 24 00
Fax +33 1/41 94 24 01

Gulf

DORMA Gulf Door Controls FZE
Jebel Ali Free Zone,
Roundabout 8,
Unit VC 02
Dubai, United Arab Emirates
Tel. +971 48/83 90 14
Fax +971 48/83 90 15

North America

DORMA Architectural Hardware
DORMA Drive, Drawer AC
Reamstown, PA 17567
Tel. +1-800-523-8483
Fax +1-800-274-9724

Scanbalt

DORMA Danmark A/S
Sindalvej 6 - 8
DK-2610 Rødovre
Tel. +45 44/54 30 00
Fax +45 44/54 30 01

South America

DORMA Sistemas de Controles
para Portas Ltda.
Av. Piracema, 1400
Centro Empresarial Tambore
CEP 06400 Barueri/
São Paulo, Brasil
Tel. +55 11/41 91 32 44
Fax +55 11/41 91 21 93

South-East Europe

DORMA AUSTRIA GmbH
Pebering Strass 22
A-5301 Eugendorf
Tel. +43 62 25/2 84 88
Fax +43 62 25/2 84 91

South Europe

DORMA Italiana S.r.l.
Via. A. Canova 44/46
I-20035 Lissone (MI)
Tel. +39 039/24 40 31
Fax +39 039/24 40 33 10
DORMA Ibérica, S.A.
Camino San Martin de la Vega, 4
E-28500 Arganda del Rey
(Madrid)
Tel. +34 91/8 75 78 50
Fax +34 91/8 75 78 81

UK/Ireland

DORMA UK Ltd.
Door Controls Division
Wilbury Way
Hitchin
Hertfordshire SG4 0AB
Tel. +44 14 62/47 76 00
Fax +44 14 62/47 76 01



4 021226 1518423