



# C'EST CARRÉ

LES CAHIERS TECHNIQUES SCELL-IT

n°1 - Juillet 2014



# GAMME ITE

ISOLATION THERMIQUE PAR L'EXTÉRIEUR



# GAMME ITE

DES SOLUTIONS  
ADAPTÉES ET  
PERFORMANTES !



L'évolution des techniques de construction et des exigences réglementaires a conduit à l'émergence de l'Isolation Thermique par l'Extérieur (ITE).

## AVANTAGES DE L'ITE



### SOUPLESSE DE MISE EN ŒUVRE & ESTHÉTIQUE

Peut être facilement associée à un ravalement

•  
Permet la rénovation de bâtiments anciens avec une large expression architecturale.



### CONFORT

Meilleure inertie thermique intérieure

•  
Protège le bâtiment contre les variations climatiques et les intempéries

•  
Permet des travaux plus rapides tout en restant chez soi

•  
Pas de perte de surface habitable.



### BAISSE DES CONSOMMATIONS ÉNERGETIQUES

Suppression des ponts thermiques.

•  
Utilisation de matériaux isolants performants.

**CSTB**  
le futur en construction

**CE DOCUMENT A ÉTÉ CONÇU AFIN DE RÉPONDRE AUX MISES EN ŒUVRE DES SYSTÈMES D'ITE LES PLUS COURANTS, DANS LE RESPECT DES CADRES RÉGLEMENTAIRES EN VIGUEUR.**



# **SOMMAIRE**

## LES MÉTHODES DE MISE EN ŒUVRE

6

### LA GAMME ITE

ÉQUERRES DE BARDAGE 20

#### FIXATIONS D'ÉQUERRES

goujon d'ancrage 22

cheville nylon 23

#### FIXATIONS D'ISOLANTS

fixation d'isolants souples 28

fixation d'isolants rigides - clou plastique 29

fixation d'isolants polyvalente - clou métal 30

fixation d'isolants polyvalente - à visser 31

fixation d'isolants pour support bois 32

rondelles pour fixations d'isolants 33

cheville autoforeuse spéciale isolation 33

fixation d'isolants minces en tableau 33

fixation d'isolants feu 34

fixation d'isolants accoustiques 35

#### FIXATIONS DIVERSES

cheville longue expansion 36

cheville à frapper et cales de réglage 37

tirefond 38

vis de blocage 38



## OUTILLAGE ÉLECTROPORTATIF

PERFORATEURS 42

VISSEUSES 44

MEULEUSES 46

SCIES 47

ACCESSOIRES 49



A close-up, high-contrast photograph of a metal bolt and nut assembly. The bolt is on the right, with its hexagonal head and threaded shaft visible. The nut is on the left, partially obscured by the bolt's head. The lighting is dramatic, highlighting the metallic textures and sharp edges of the hardware.

**LES  
MÉTHODES  
DE MISE  
EN ŒUVRE**

1

## **BARDAGE RAPPORTÉ OSSATURE BOIS SUR ÉQUERRES MÉTALLIQUES**

P.8

OSSATURE PRIMAIRE BOIS  
SUR ÉQUERRES MÉTALLIQUES.



2

## **BARDAGE RAPPORTÉ OSSATURE BOIS**

P.10

OSSATURE PRIMAIRE BOIS FIXÉE  
DIRECTEMENT SUR LE MUR.



3

## **BARDAGE RAPPORTÉ OSSATURE MÉTAL**

P.12

OSSATURE PRIMAIRE MÉTALLIQUE  
SUR ÉQUERRES MÉTALLIQUES.



4

## **VÊTURE - VÊTAGE**

P.14



5

## **ENDUIT SUR ISOLANT**

P.16





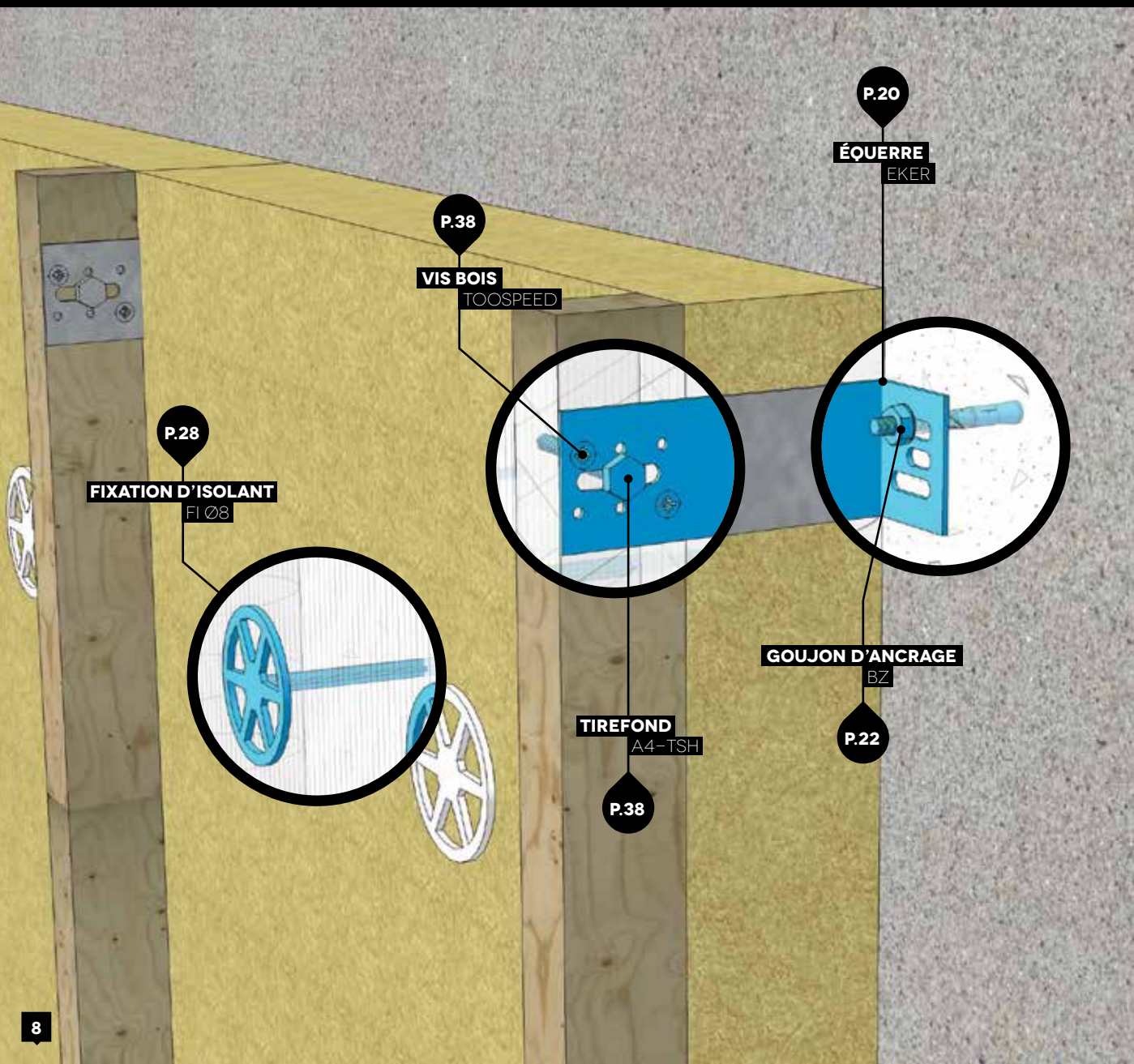

1

# BARDAGE RAPPORTÉ OSSATURE BOIS SUR ÉQUERRES MÉTALLIQUES



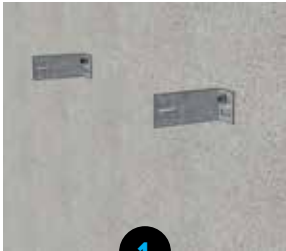

# MISE EN ŒUVRE

			
<p><b>1</b></p> <p><b>POSE DES ÉQUERRES MÉTALLIQUES SUR LE MATÉRIAU SUPPORT</b></p> <p>Fixation par cheville métallique Ø8 ou cheville plastique Ø10</p> <p><b>NOTA</b> la fixation par vis béton est proscrite à cause des efforts dynamiques appliqués sur la façade.</p>	<p><b>2</b></p> <p><b>APPLICATION DE L'ISOLANT THERMIQUE</b></p> <p>Isolation thermique en 1 ou 2 couches. Fixation par chevilles à rosace.</p>	<p><b>3</b></p> <p><b>POSE DE L'OSSATURE PRIMAIRE (CHEVRONS BOIS)</b></p> <p>Fixation du chevron sur l'équerre métallique par :</p> <ul style="list-style-type: none"> <li>• tirefond Ø7</li> <li>• deux vis de blocage assurant l'anti-rotation du chevron.</li> </ul>	<p><b>4</b></p> <p><b>PAREMENT</b></p> <p>Mise en place éventuelle d'un pare-pluie. Fixation du parement sur l'ossature en respectant une lame d'air ventilée.</p>

## RÈGLEMENTATION

**CSTB**  
Air futur est construction

**3316**

L'ensemble des produits préconisés et leurs mises en œuvre doivent respecter les préconisations du cahier 3316 du CSTB « Ossature bois et isolation thermique des bardages rapportés faisant l'objet d'un avis technique ou d'un constat de traditionnalité – Conditions générales de conception et de mise en œuvre »

## SCHÉMA DE COUPE

- 1** PAREMENT
- 2** CHEVRON BOIS
- 3** ISOLANT
- 4** MUR SUPPORT

TOOSPEED BOIS

TOOSPEED BOIS  
A4-TSH

**1**

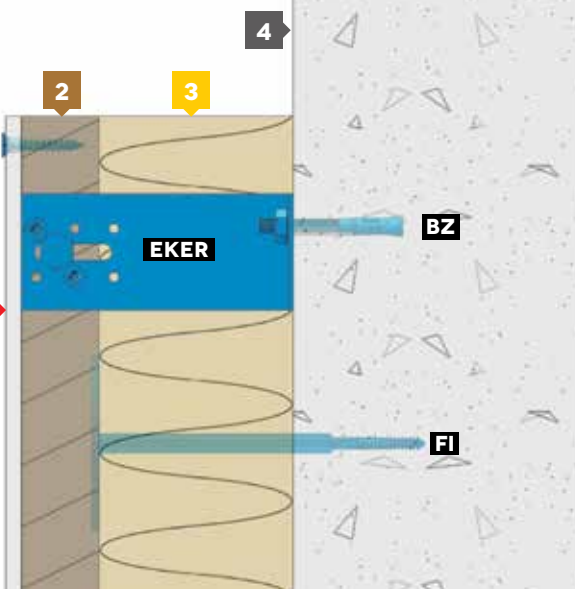

2

## BARDAGE RAPPORTÉ OSSATURE BOIS

Ossature primaire bois fixée directement sur le mur.

P.28

FIXATION D'ISOLANT  
FI Ø8

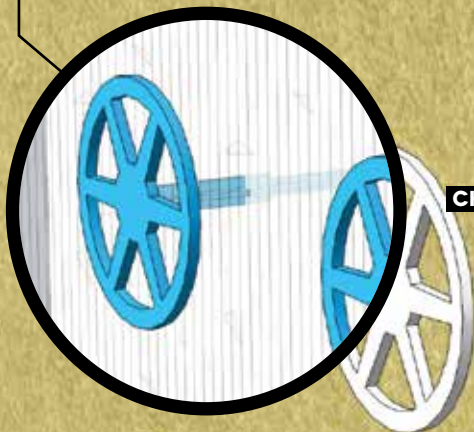

CHEVILLE LONGUE EXPANSION

G-L

P.36

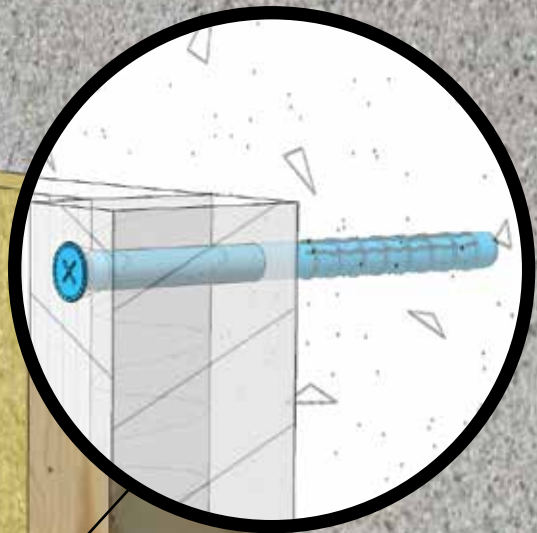

# MISE EN ŒUVRE

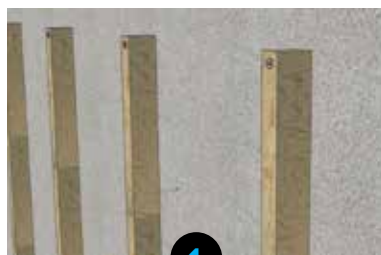

1

## POSE DE L'OSSATURE BOIS SUR LE MUR PORTEUR

Fixation à l'aide de fixations traversantes: chevilles plastiques Ø8 ou Ø10

### NOTA

Utilisation éventuelle de cales de répartition en plastique.



2

## APPLICATION DE L'ISOLANT THERMIQUE

Isolation thermique en 1 ou 2 couches.  
Fixation par chevilles à rosace.



3

## PAREMENT

Mise en place du parement extérieur sur l'ossature bois en respectant une lame d'air ventilée

## RÈGLEMENTATION



3316

L'ensemble des produits préconisés et leurs mises en œuvre doivent respecter les préconisations du cahier 3316 du CSTB « Ossature bois et isolation thermique des bardages rapportés faisant l'objet d'un avis technique ou d'un constat de traditionnalité – Conditions générales de conception et de mise en œuvre »

## SCHÉMA DE COUPE

- 1 PAREMENT
- 2 CHEVRON BOIS
- 3 ISOLANT
- 4 MUR SUPPORT

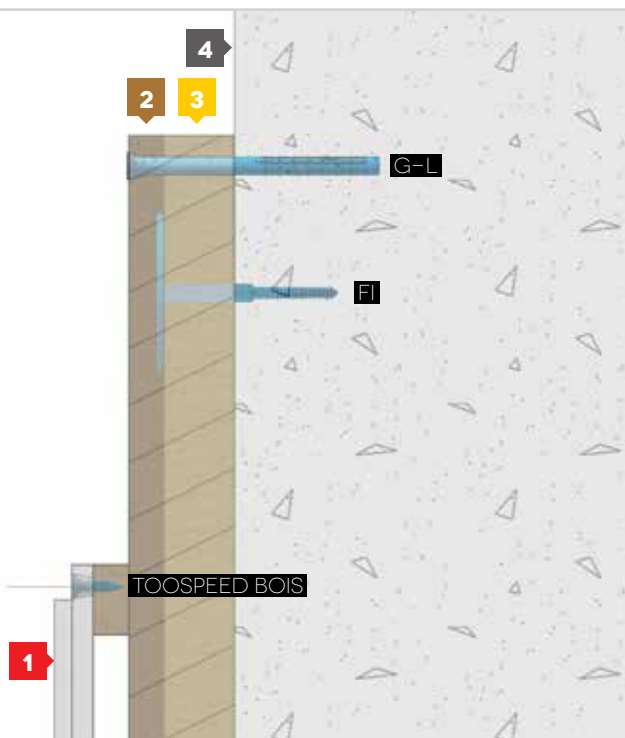

3

# BARDAGE RAPPORTÉ OSSATURE MÉTAL SUR ÉQUERRES MÉTALLIQUES

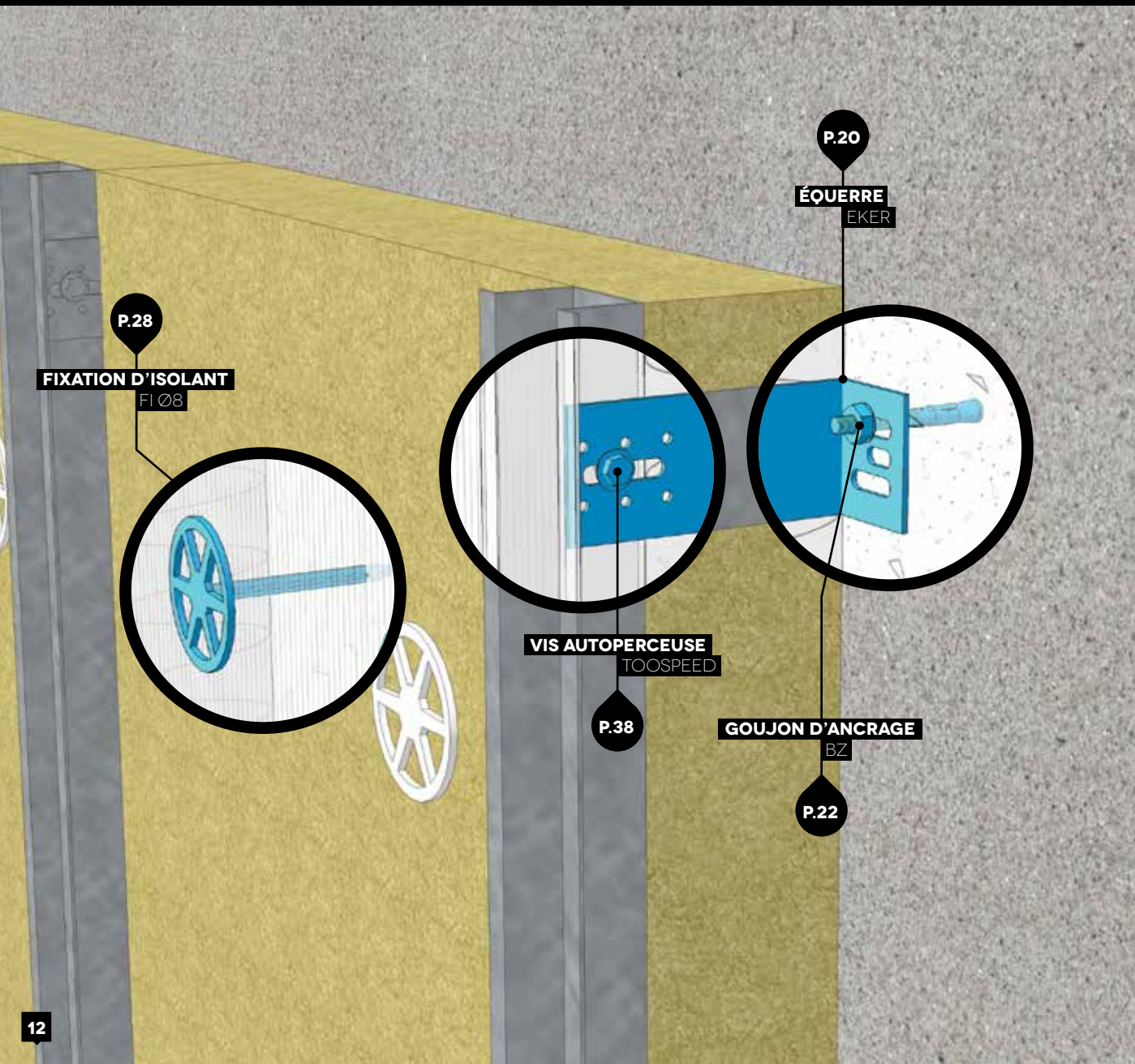

P.28

FIXATION D'ISOLANT

FI Ø8

P.20

ÉQUERRE

EKER

VIS AUTOPERCEUSE

TOOSPEED

P.38

GOUJON D'ANCRAGE

BZ

P.22

# MISE EN ŒUVRE

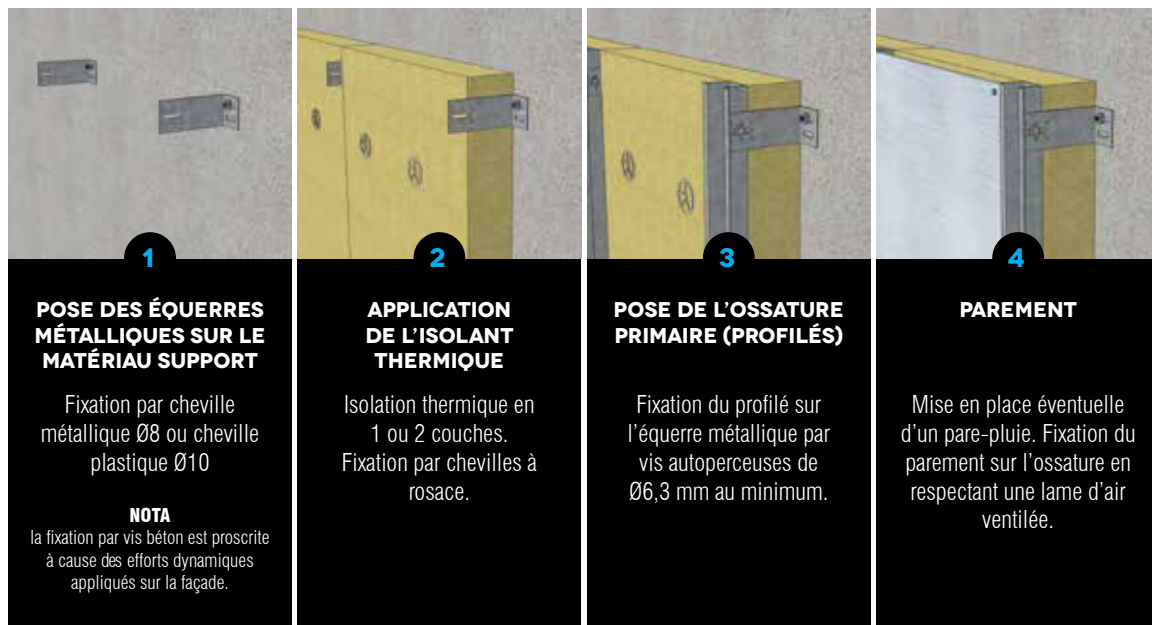

## RÈGLEMENTATION

**CSTB**  
Air futur est construction

**3194**

L'ensemble des produits préconisés et leurs mises en œuvre doivent respecter les préconisations du cahier 3194 du CSTB « Ossature métallique et isolation thermique des bardages rapportés faisant l'objet d'un avis technique ou d'un constat de traditionnalité – Conditions générales de conception et de mise en œuvre »

## SCHÉMA DE COUPE

- 1** PAREMENT
- 2** PROFILÉ MÉTALLIQUE
- 3** ISOLANT
- 4** MUR SUPPORT

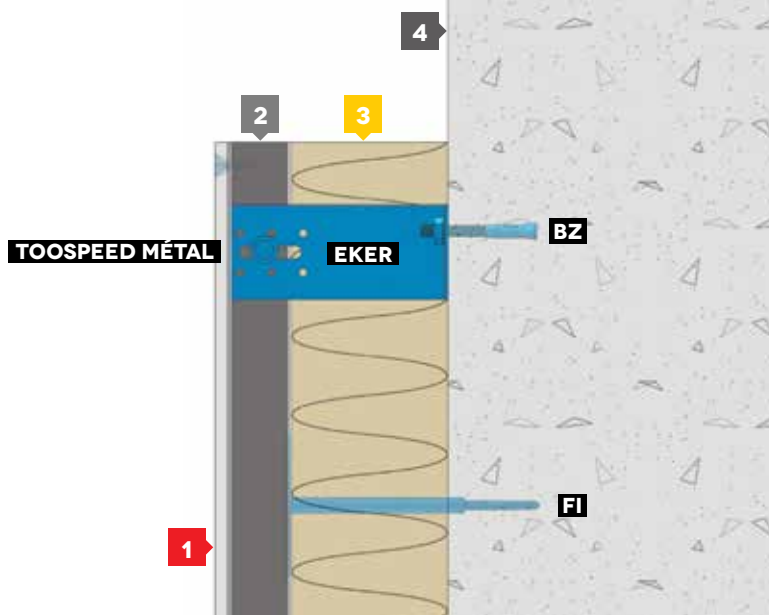

## VÊTURE

La vêtture est un système d'isolation complet, composé d'un isolant et d'un parement solitaires. Elle est fixée à la structure porteuse par fixations traversantes.

## VÊTAGE

Le vêtage est l'association d'un parement et d'un isolant, assemblés lors de la mise en œuvre sur la structure porteuse par fixations traversantes. L'isolant peut être neuf et fixé alors par chevilles à rosaces, ou existant (cas de rénovation de façade avec ITE).

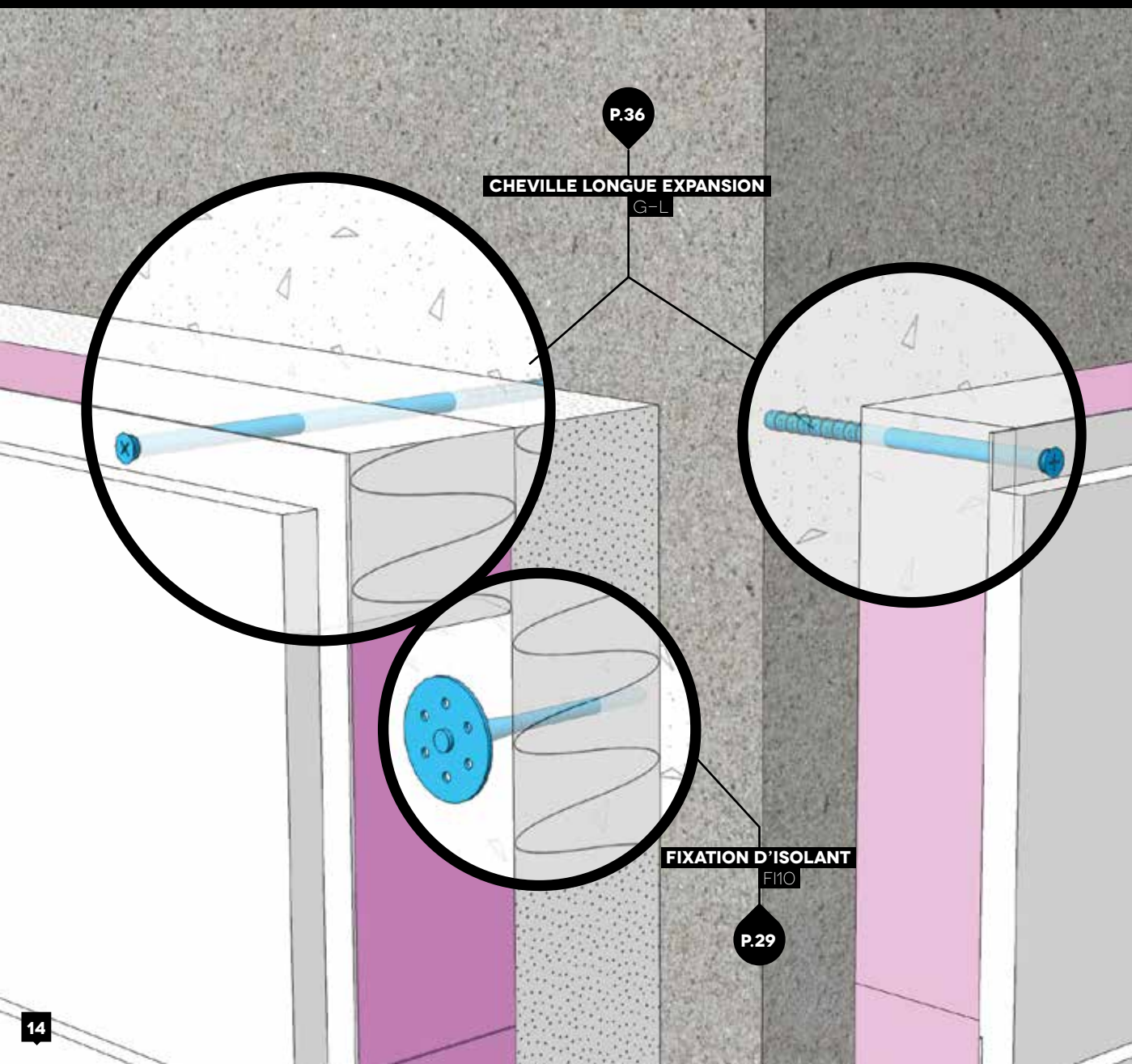

# VÊTURE



**1**  
**FIXATION DE LA VÊTURE SUR LE MATÉRIAU SUPPORT PAR FIXATIONS TRAVERSANTES (CHEVILLES PLASTIQUES Ø 8 OU Ø 10).**

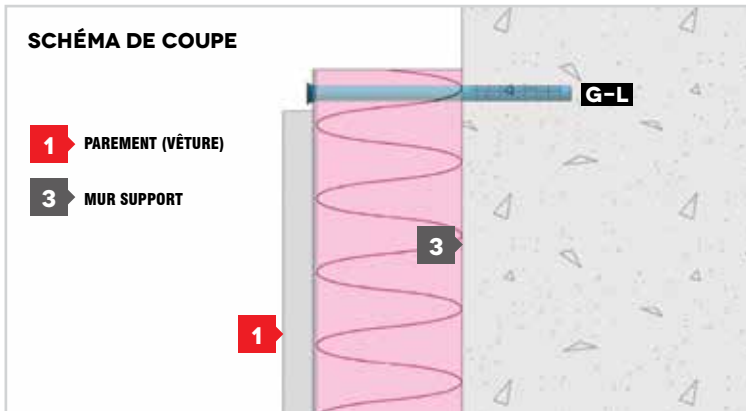

# VÊTAGE

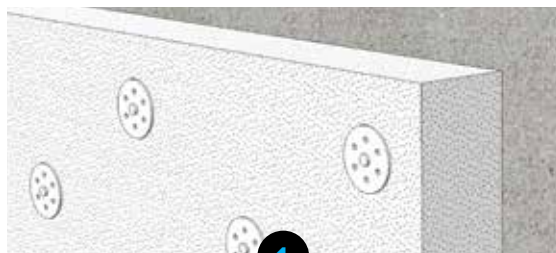

**1**  
**APPLICATION DE L'ISOLANT THERMIQUE SUR LE MATÉRIAU SUPPORT**  
 Fixation par chevilles à rosace.

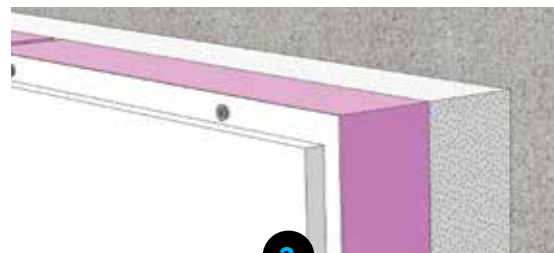

**2**  
**POSE DU PAREMENT**  
 Fixation de la vêture sur le matériau support par fixations traversantes (chevilles plastiques Ø 8 ou Ø 10), à travers l'isolant

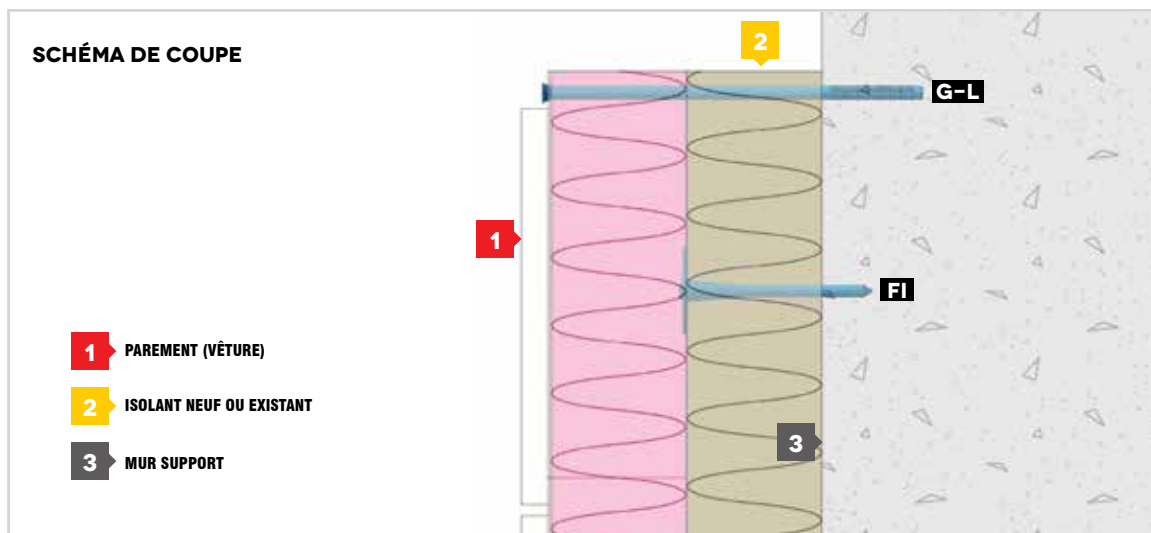

# 5

## ENDUIT SUR ISOLANT

Souvent constitué d'un isolant en polystyrène collé et/ou fixé mécaniquement sur le mur support, puis revêtu d'un enduit primaire, d'un treillis d'armature puis de l'enduit de finition. Également nommé «ETICS» (External Thermal Insulation Composite System).

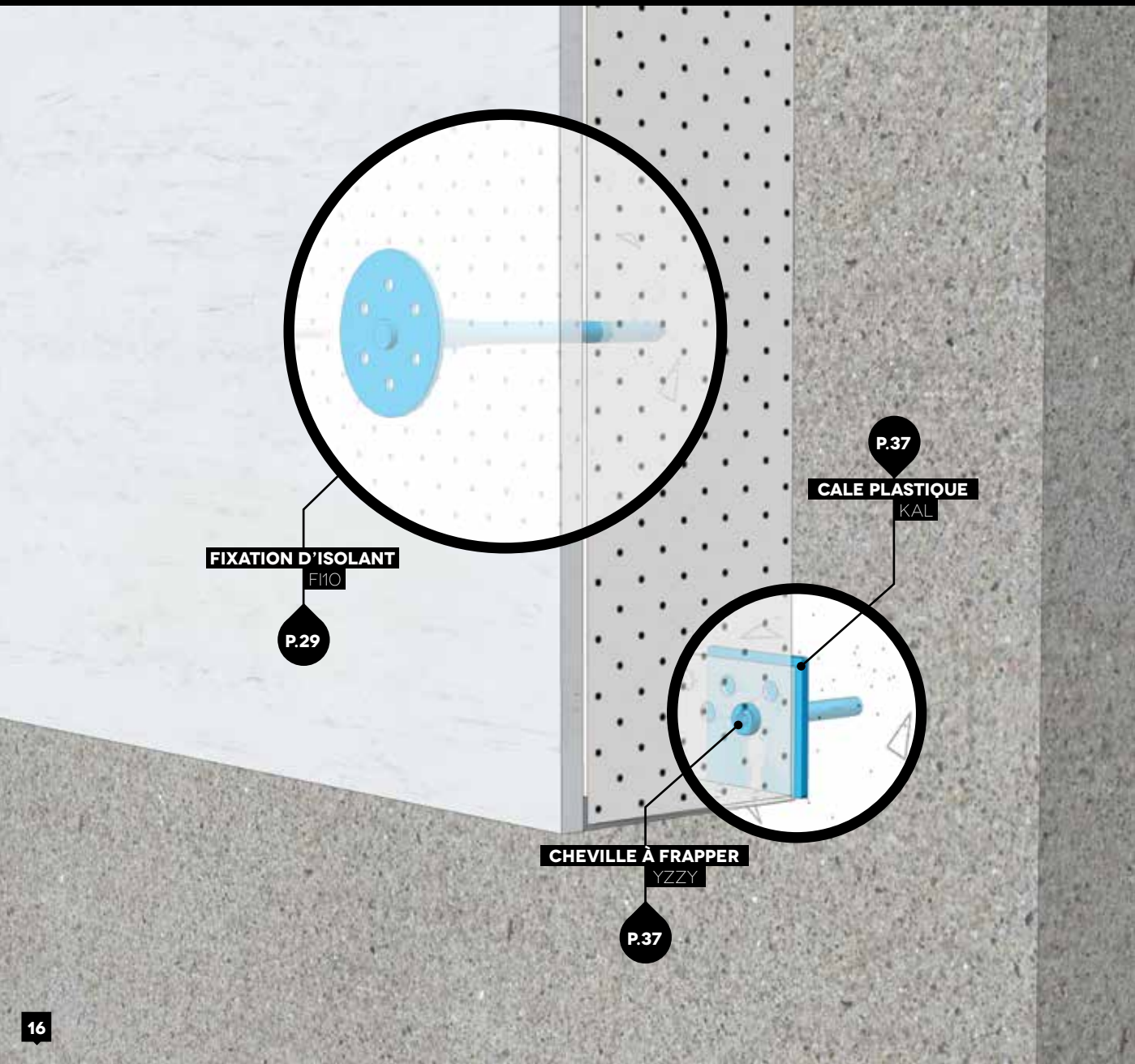



# MISE EN ŒUVRE

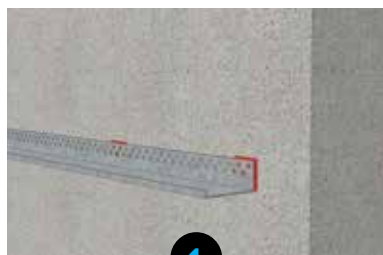

1

## POSE DES PROFILS DE DÉPART

par chevilles à frapper, avec câles de répartition en plastique  
Calage des panneaux d'isolants sur le support, par collage.

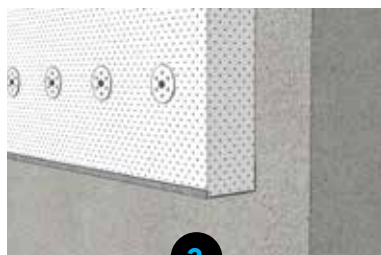

2

## FIXATION DES PANNEAUX D'ISOLANT THERMIQUE

par chevilles à rosace.

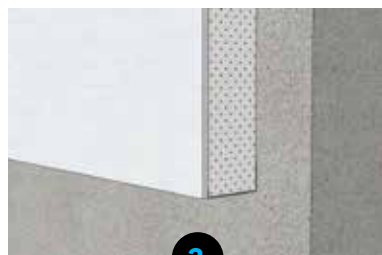

3

## PAREMENT

Application de l'enduit primaire, du treillis d'armature et de l'enduit de finition.

## RÈGLEMENTATION

**CSTB**  
Au futur en construction

**3035 / 3701 / 3702**

L'ensemble des produits préconisés et leurs mises en œuvre doivent respecter les préconisations des cahiers du CSTB suivants :

- Cahier 3035 V2 (07/2013) : Système d'isolation thermique extérieure par enduit sur polystyrène expansé : cahier de prescriptions techniques d'emploi et de mise en œuvre.
- Cahiers 3701/3702 (01/2012) : Détermination de la résistance au vent des systèmes d'isolation thermique extérieure par enduit sur isolant fixés mécaniquement par chevilles/par profils.

## SCHÉMA DE COUPE

- 1** ENDUIT
- 2** ISOLANT
- 3** MUR SUPPORT

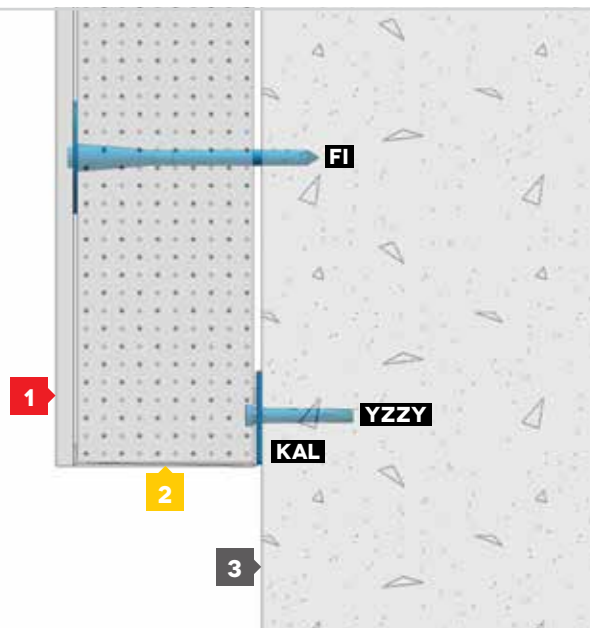

A close-up, macro photograph of a metal bolt and nut assembly. The bolt is on the right, with its hexagonal head and threaded shaft visible. The nut is on the left, partially obscured by the bolt's head. The lighting is dramatic, highlighting the metallic textures and the sharp edges of the components. The background is dark and out of focus.

**LA GAMME**



# EQUERRES DE BARDAGE EKER

Application

**LIAISON DE L'OSSATURE BOIS OU MÉTALLIQUE ET DU SUPPORT**



longueurs 80 à 350 mm

longueurs 40 à 70 mm

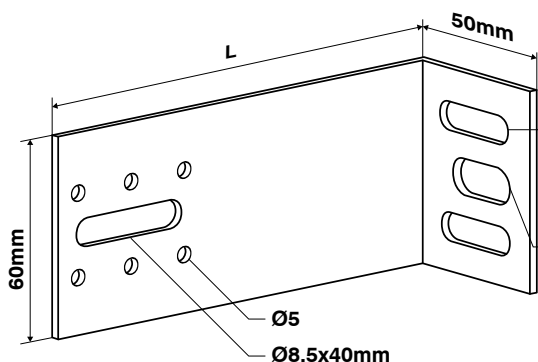

**Ø9x25mm**  
pour fixation de l'équerre  
avec goujon Ø8



**Ø10.5x18mm**  
pour fixation de l'équerre  
avec cheville nylon Ø10



LONGUEUR MAXIMUM  
**350mm**  
25 LONGUEURS DISPONIBLES



**CSTB** 3316 - 3194  
de l'avenir en construction

**Acier galvanisé**

L	Référence	L	Référence	L	Référence	L	Référence
mm		mm		mm		mm	
40	<b>EKER040</b>	130	<b>EKER130</b>	190	<b>EKER190</b>	280	<b>EKER280</b>
50	<b>EKER050</b>	140	<b>EKER140</b>	200	<b>EKER200</b>	300	<b>EKER300</b>
60	<b>EKER060</b>	150	<b>EKER150</b>	210	<b>EKER210</b>	310	<b>EKER310</b>
80	<b>EKER080</b>	160	<b>EKER160</b>	220	<b>EKER220</b>	320	<b>EKER320</b>
100	<b>EKER100</b>	170	<b>EKER170</b>	240	<b>EKER240</b>	330	<b>EKER330</b>
120	<b>EKER120</b>	180	<b>EKER180</b>	250	<b>EKER250</b>	340	<b>EKER340</b>
						350	<b>EKER350</b>

Matière et dimensions spécifiques : nous consulter

Retrouvez la fiche technique complète et le logiciel de dimensionnement sur [www.scellit.com](http://www.scellit.com)



## DISPOSITION DES ÉQUERRES

Recommandation des cahiers CSTB 3316 et 3194

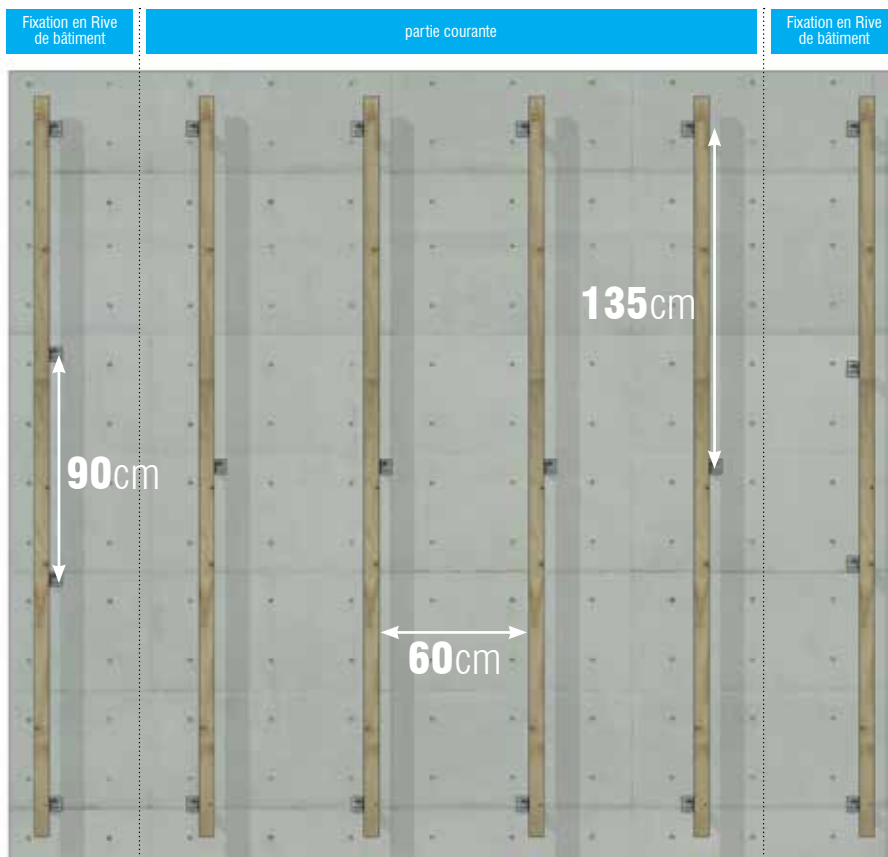

En partie courante, la mise en œuvre standard consiste à positionner les chevrons verticaux avec un entraxe de 60 cm. Ces chevrons sont fixés avec des équerres disposées en quinconce de part et d'autre du chevron tous les 1,35 m soit une moyenne de 1,23 équerres/m<sup>2</sup>. En rive de bâtiment, l'espacement entre les équerres est réduit (0,90 m) et les équerres sont toutes placées du même côté sur le chevron d'extrémité.

### Fixation des équerres

La fixation de l'équerre sur le porteur béton s'effectue

soit par goujon Ø8 placé dans le trou oblong Ø9x25 le plus haut,

soit par cheville nylon Ø10 placée dans le trou Ø10,5x18 central.



### Fixation des chevrons

La fixation du chevron sur l'équerre est réalisée par un tirefond Ø7 (placé dans le trou oblong Ø8,5x40 central) et par l'ajout de 2 vis Ø5 assurant une "anti-rotation" du chevron.



# GOUJON D'ANCRAGE BZ

Application

**FIXATION DE L'ÉQUERRE MÉTALLIQUE  
SUR SUPPORT BÉTON**

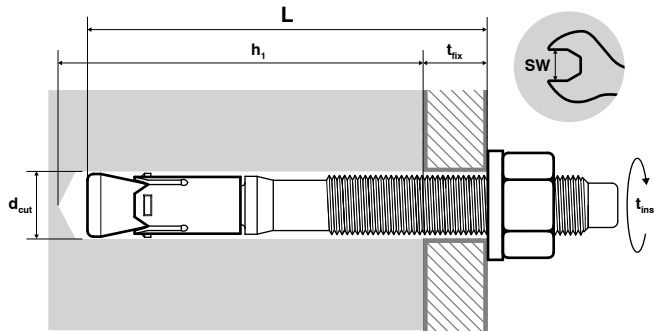
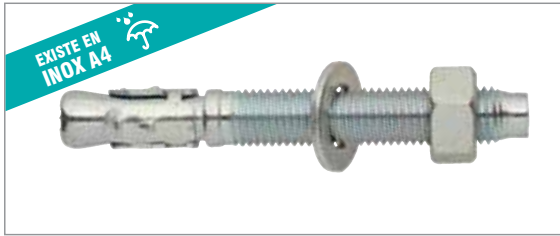

DIMENSION RECOMMANDÉE

**M8X65**

**$\tau \varnothing 8$**

BÉTON



$\varnothing$	L	t <sub>fix</sub>	d <sub>cut</sub>	h <sub>1</sub>	SW	t <sub>inst</sub>	Référence <b>Acier zingué</b>	Référence <b>Inox A4</b>
M8	<b>65</b>	15	8	55	13	15	<b>BZ-08X65</b>	
	<b>75</b>	25	8	55	13	15		<b>A4-BZ-08X75</b>
	<b>80</b>	30	8	55	13	15	<b>BZ-08X80</b>	
	<b>100</b>	50	8	55	13	15	<b>BZ-08X100</b>	



Retrouvez la fiche technique complète sur [www.scellit.com](http://www.scellit.com)

**ACCESSOIRE  
RECOMMANDÉ**

**XPRO**  
FORET BÉTON  
Ø8X160



P51

# CHEVILLE NYLON AVEC VIS TH À EMBASE

G-LH

Application

## FIXATION DE L'ÉQUERRE MÉTALLIQUE SUR SUPPORT CREUX OU HÉTÉROGÈNE

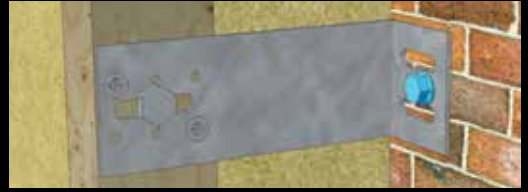
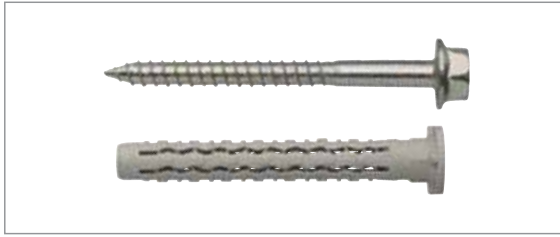

DIMENSION RECOMMANDÉE

# Ø10X80

TX40

MAÇONNERIE  
CREUSE

MAÇONNERIE  
PLEINE

Ø	L	t <sub>fix</sub>	d <sub>cut</sub>	h <sub>1</sub>	Ø <sub>vis</sub>	L <sub>vis</sub> (min)	Référence TH à embase
<b>10.0</b>	80	10	10.0	70	7.0	85	<b>G-LH10080</b>
	100	30	10.0	70	7.0	105	<b>G-LH10100</b>
	120	50	10.0	70	7.0	125	<b>G-LH10120</b>
	140	70	10.0	70	7.0	145	<b>G-LH10140</b>
	160	90	10.0	70	7.0	165	<b>G-LH10160</b>



Retrouvez la fiche technique complète sur [www.scellit.com](http://www.scellit.com)

### ACCESSOIRES RECOMMANDÉS

**FORET MAÇONNERIE Ø10**

SPÉCIAL MAÇONNERIE

**XPRO FORET BÉTON Ø10**

SPÉCIAL BÉTON ARMÉ

P50

# FIXATIONS D'ISOLANTS

Le choix d'une fixation pour isolants s'effectue d'après la nature du support et le type d'isolant à fixer.

## NATURE DU SUPPORT

L'ETAG 014, relatif aux fixations d'isolants, distingue 5 catégories de matériaux supports

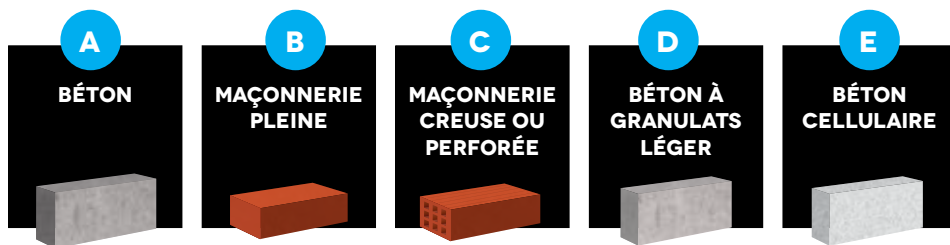

*Le support peut être aussi*





## TYPES D'ISOLANTS

Par souci de simplification, nous distinguerons ici 2 grandes familles d'isolants.  
Les cahiers 3316 et 3194 du CSTB préconisent d'adapter le diamètre des collerettes  
en fonction du type d'isolant :



### ISOLANTS RIGIDES

POLYSTYRÈNE EXPANSÉ (PSE), PANNEAUX DE LAINE MINÉRALE RIGIDE, POLYSTYRÈNE EXTRUDÉ (XPS), MOUSSE DE POLYURÉTHANE (PUR)...

les solutions Scell-it  
**F110 / FIMAX / FITORX**



diamètre de collerette minimum  
**Ø50mm**



### ISOLANTS SOUPLES

ROULEAUX DE LAINE MINÉRALE, ISOLANTS ALTERNATIFS (FIBRE DE BOIS, CHANVRE, OUATE DE CELLULOSE...)

les solutions Scell-it  
**F108**  
**FIMAX / FITORX + RONDELLES F190/  
F1110/F1140**

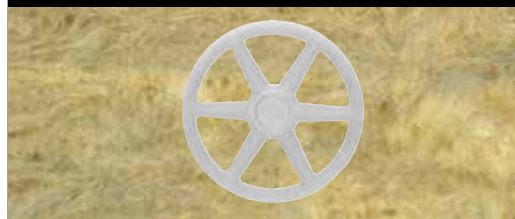

diamètre de collerette minimum  
**Ø80mm**

## DÉTERMINATION DU NOMBRE ET DE LA POSITION DES CHEVILLES

Cela dépend de plusieurs critères

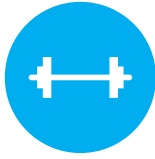

### LE POIDS DU SYSTÈME COMPOSITE

(isolant + enduit ou parement)



### LES EFFORTS DE VENT EN DÉPRESSION

sur la façade isolée



### LA LOCALISATION DU SYSTÈME

(zone géographique,  
hauteur du bâtiment...)

Dans tous les cas, il conviendra de se reporter à l'avis technique du système ou de l'isolant pour connaître le type et le nombre de fixation à mettre en œuvre, et se reporter aux méthodes et détails de calculs des cahiers du CSTB 3035, 3316 et 3194 suivant l'application.

## SYSTÈMES AVEC OSSATURES BOIS OU MÉTALLIQUE

ISOLANT À  
DÉROULER

ISOLANT EN  
PANNEAU SANS  
PARTICIPATION  
DE L'OSSATURE

ISOLANT EN  
PANNEAU AVEC  
PARTICIPATION  
DE L'OSSATURE

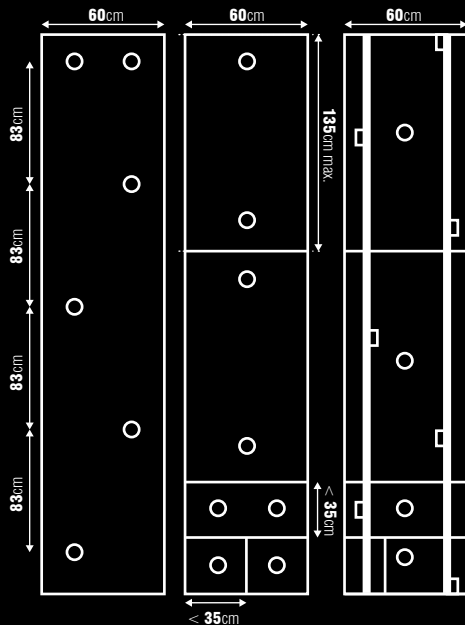

## SYSTÈMES AVEC ENDUIT MINCE SUR ISOLANT (ETICS)

PANNEAUX DE 1000 X 500 MM



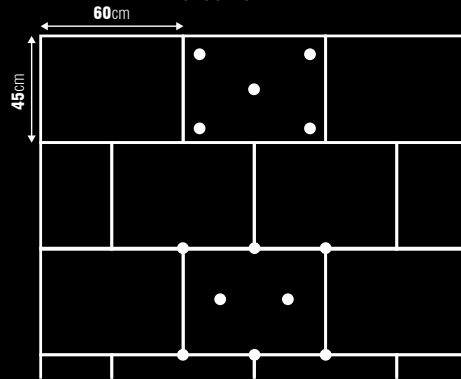









DISPOSITION EN PLEIN



DISPOSITION EN JOINT ET EN PLEIN

# AIDE AU CHOIX

## LE TABLEAU SUIVANT VOUS AIDERA À FAIRE LE CHOIX DU PRODUIT SCCELL-IT ADÉQUAT !

PRODUIT	PAGE	ÉPAISSEUR À FIXER	AGRÈMENTS	MATÉRIEAUX SUPPORTS					ISOLANT		
				n°	min-max (mm)	A	B	C	D	E	BOIS
<b>FI08</b> 	28	35-210		✓	✓			✓		✓	
<b>FI10</b> 	29	50-210		✓	✓	✓	✓	✓			✓
<b>FIMAX</b> 	30	60-270		✓	✓	✓				✓ <sup>(1)</sup>	✓
<b>FITORX</b> 	31	70-270		✓	✓	✓	✓	✓		✓ <sup>(1)</sup>	✓
<b>FI60 + TOOSPEED BOIS</b> 	32	30-230							✓	✓ <sup>(1)</sup>	✓
<b>FITAB</b> 	33	40-40		✓	✓	✓	✓	✓			✓
<b>ID</b> 	34	40-250		✓							✓
<b>FIMETAL</b> 	35	30-250		✓							✓

(1) pour cette configuration, associer une rondelle de Ø80 mm minimum (FI90, FI110, FI140).

# FIXATION D'ISOLANTS SOUPLES F108

Application

**FIXATION D'ISOLANTS SOUPLES PROTÉGÉS PAR UN BARDAGE RAPPORTÉ OU UNE VÊTURE**

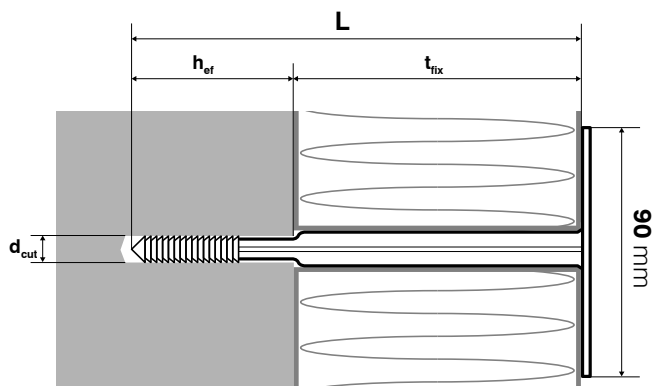
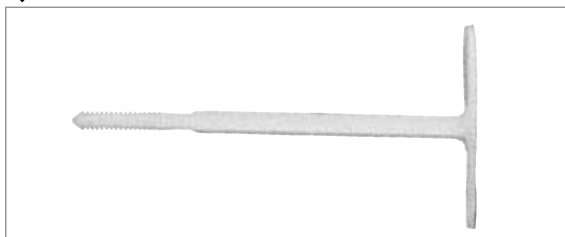

ÉPAISSEUR D'ISOLANT MAXIMUM

**210mm**

**T<sub>08</sub>**

**CSTB** 3316 - 3194  
le futur est construction

**A**

**BÉTON**



**B**

**MAÇONNERIE PLEINE**



**E**

**BÉTON CELLULAIRE**



ÉPAISSEUR ISOLANT MAXI

$t_{fix}$

mm

$d_{cut}$

mm

**L**

mm

$h_{ef}$

mm

Référence

**35**

**8**

60

25

**FI08060**

**55**

**8**

80

25

**FI08080**

**75**

**8**

100

25

**FI08100**

**95**

**8**

120

25

**FI08120**

**115**

**8**

140

25

**FI08140**

**135**

**8**

160

25

**FI08160**

**150**

**8**

180\*

30

**FI08180**

**170**

**8**

200\*

30

**FI08200**

**190**

**8**

220\*

30

**FI08220**

**210**

**8**

240\*

30

**FI08240**

\* Livrées en deux pièces

Retrouvez la fiche technique complète sur [www.scellit.com](http://www.scellit.com)

# FIXATION D'ISOLANTS RIGIDES F110

Application

## FIXATION D'ISOLANTS RIGIDES SUR TOUS TYPES DE SUPPORTS



ÉPAISSEUR D'ISOLANT MAXIMUM

## 210mm

T<sub>Ø10</sub>

European Technical Approval  
ETA 09/0318 - ETAG014 -  
ETAG001-3 option 1

3316 - 3194

**A**

**BÉTON**

**B**

**MAÇONNERIE PLEINE**

**C**

**MAÇONNERIE CREUSE  
OU PERFORÉE**

**D**

**BÉTON À  
GRANULATS LÉGER**

**E**

**BÉTON  
CELLULAIRE**

ÉPAISSEUR ISOLANT MAXI t <sub>fix</sub>	d <sub>cut</sub>	L	h <sub>ef</sub>	h <sub>1</sub>	Référence
mm	mm	mm	mm	mm	
<b>50</b>	<b>10</b>	90	40	50	<b>F110090</b>
<b>70</b>	<b>10</b>	110	40	50	<b>F110110</b>
<b>90</b>	<b>10</b>	130	40	50	<b>F110130</b>
<b>110</b>	<b>10</b>	150	40	50	<b>F110150</b>
<b>130</b>	<b>10</b>	170	40	50	<b>F110170</b>
<b>150</b>	<b>10</b>	190	40	50	<b>F110190</b>
<b>170</b>	<b>10</b>	210	40	50	<b>F110210</b>
<b>210</b>	<b>10</b>	260	50	60	<b>F110260</b>

Retrouvez la fiche technique complète sur [www.scellit.com](http://www.scellit.com)

### ACCESSOIRES RECOMMANDÉS

**FORET MAÇONNERIE Ø10**

SPÉCIAL MAÇONNERIE

**XPRO FORET BÉTON Ø10**

SPÉCIAL BÉTON ARMÉ

P50

# FIXATION D'ISOLANTS POLYVALENTE FIMAX

Application

## FIXATION D'ISOLANTS SOUPLES OU RIGIDES

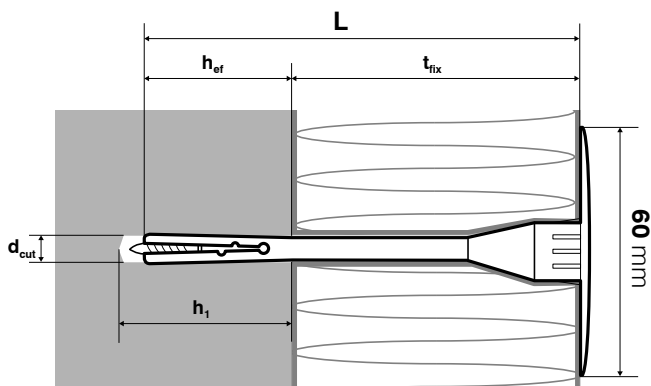
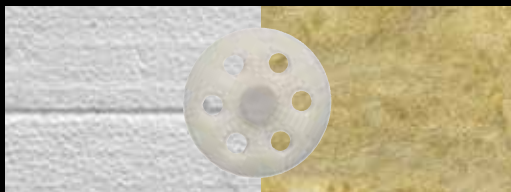

ÉPAISSEUR D'ISOLANT MAXIMUM

**270mm**

**τ 8**



European Technical Approval

Longueurs 90 à 240 mm

ETA-05/0267-ETAG 14

Longueurs 255 à 295 mm

ETA-11/0232



**3316 - 3194**

**A**

**BÉTON**



**B**

**MAÇONNERIE PLEINE**



**C**

**MAÇONNERIE CREUSE  
OU PERFORÉE**



ÉPAISSEUR  
ISOLANT MAXI  
 $t_{fix}$

$d_{cut}$

**L**

$h_{ef}$

$h_1$

Référence

mm	mm	mm	mm	mm	
<b>60</b>	<b>8</b>	90	30	40	<b>FIMAX08090</b>
<b>80</b>	<b>8</b>	110	30	40	<b>FIMAX08110</b>
<b>100</b>	<b>8</b>	130	30	40	<b>FIMAX08130</b>
<b>120</b>	<b>8</b>	150	30	40	<b>FIMAX08150</b>
<b>140</b>	<b>8</b>	170	30	40	<b>FIMAX08170</b>
<b>160</b>	<b>8</b>	190	30	40	<b>FIMAX08190</b>
<b>180</b>	<b>8</b>	210	30	40	<b>FIMAX08210</b>
<b>210</b>	<b>8</b>	240	30	40	<b>FIMAX08240</b>
<b>230</b>	<b>8</b>	255	25	40	<b>FIMAX08255</b>
<b>250</b>	<b>8</b>	275	25	40	<b>FIMAX08275</b>
<b>270</b>	<b>8</b>	295	25	40	<b>FIMAX08295</b>

Retrouvez la fiche technique complète sur [www.scellit.com](http://www.scellit.com)

# FIXATION D'ISOLANTS POLYVALENTE FITORX

Application

**FIXATION PAR VISSAGE POUR TOUS TYPES D'ISOLANTS SUR SUPPORTS ALÉATOIRES OU HÉTÉROGÈNES**

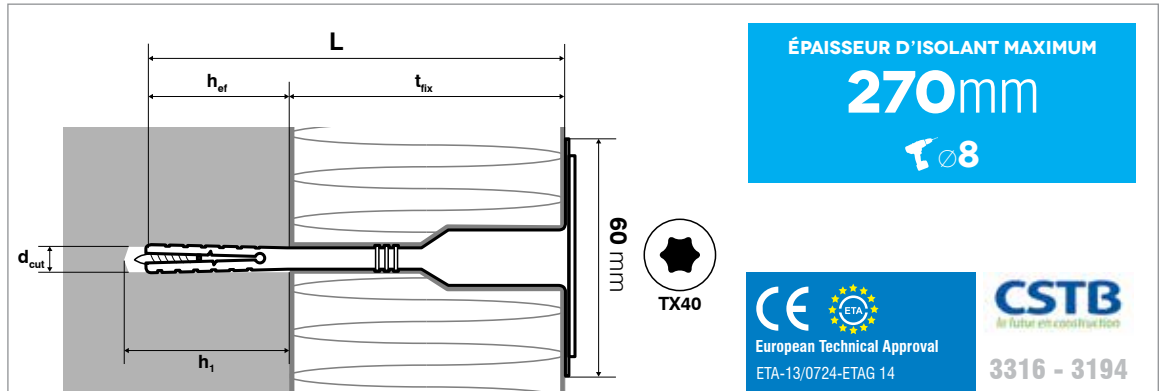
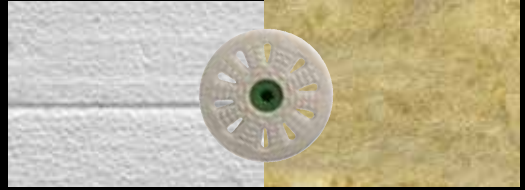

ÉPAISSEUR D'ISOLANT MAXIMUM  
**270mm**  
T<sub>8</sub>

CE  
European Technical Approval  
ETA-13/0724-ETAG 14

CSTB  
de futur en construction  
3316 - 3194



ÉPAISSEUR ISOLANT MAXI t <sub>fix</sub>	d <sub>cut</sub>	L	h <sub>ef</sub>	h <sub>1</sub>	Référence
mm	mm	mm	mm	mm	
<b>70</b>	<b>8</b>	95	25	40	<b>FITORX08095</b>
<b>90</b>	<b>8</b>	115	25	40	<b>FITORX08115</b>
<b>110</b>	<b>8</b>	135	25	40	<b>FITORX08135</b>
<b>130</b>	<b>8</b>	155	25	40	<b>FITORX08155</b>
<b>150</b>	<b>8</b>	175	25	40	<b>FITORX08175</b>
<b>170</b>	<b>8</b>	195	25	40	<b>FITORX08195</b>
<b>190</b>	<b>8</b>	215	25	40	<b>FITORX08215</b>
<b>210</b>	<b>8</b>	235	25	40	<b>FITORX08235</b>
<b>230</b>	<b>8</b>	255	25	40	<b>FITORX08255</b>
<b>250</b>	<b>8</b>	275	25	40	<b>FITORX08275</b>
<b>270</b>	<b>8</b>	295	25	40	<b>FITORX08295</b>

Retrouvez la fiche technique complète sur [www.scellit.com](http://www.scellit.com)

(1) h<sub>ef</sub> = 65mm / h<sub>1</sub> = 75mm

# FIXATION D'ISOLANTS SUR SUPPORT BOIS FI60+TOOSPEED

Application

## FIXATION D'ISOLANT SUR SUPPORT BOIS

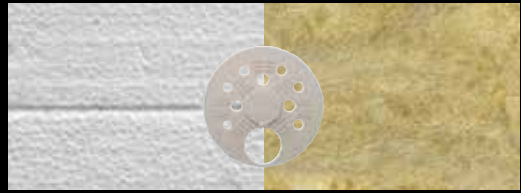

ÉPAISSEUR D'ISOLANT MAXIMUM

# 230mm

**TX30**

**BOIS**

**CSTB**  
le futur est construction

**3316 - 3194**

ÉPAISSEUR ISOLANT MAXI $t_{fix}$ mm	L mm	$h_{ef}$ mm	Référence
<b>30</b>	80	50	<b>TSX60080 + FI60</b>
<b>50</b>	100	50	<b>TSX60100 + FI60</b>
<b>70</b>	120	50	<b>TSX60120 + FI60</b>
<b>70</b>	140	70	<b>TSX60140 + FI60</b>
<b>90</b>	160	70	<b>TSX60160 + FI60</b>
<b>110</b>	180	70	<b>TSX60180 + FI60</b>
<b>130</b>	200	70	<b>TSX60200 + FI60</b>
<b>150</b>	220	70	<b>TSX60220 + FI60</b>
<b>170</b>	240	70	<b>TSX60240 + FI60</b>
<b>230</b>	300	70	<b>TSX60300 + FI60</b>

Retrouvez la fiche technique complète sur [www.scellit.com](http://www.scellit.com)



# ACCESSOIRES

POUR FIXATIONS D'ISOLANT

## RONDELLES LARGES POUR FIXATION D'ISOLANTS

FI90/110/140



Ø	Référence
90	FI90
110	FI110
140	FI140

Application

À ADAPTER SUR  
CHEVILLES À ROSACE  
Ø60 MM, POUR FIXATION  
D'ISOLANTS SOUPLES

## FIXATION D'ISOLANTS MINCES

FITAB08070



Application

FIXATION D'ISOLANTS  
MINCES SUR TABLEAUX DE  
FENÊTRE



## CHEVILLE AUTOFOREUSE NYLON SPÉCIALE ISOLATION

FIKRON050

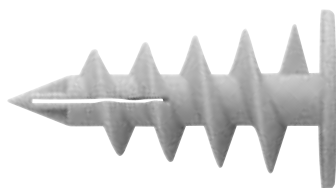

Application

FIXATION D'ÉLÉMENTS LÉGERS  
DANS LES SYSTÈMES «ETICS». A  
UTILISER DANS LES ISOLANTS  
RIGIDES, TYPE POLYSTYRÈNE OU  
POLYURÉTHANE



Retrouvez les fiches techniques complètes sur [www.scellit.com](http://www.scellit.com)

# FIXATION D'ISOLANTS FEU ID



Application

## FIXATION D'ISOLANT «FEU»

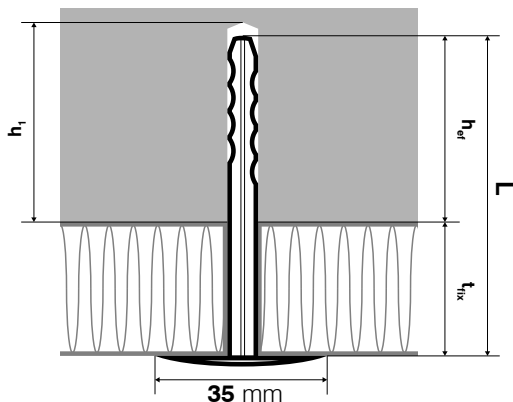

ÉPAISSEUR D'ISOLANT MAXIMUM

**250mm**

$\tau \varnothing 8$



rapport d'essai  
n°PB 3.2 / 14-132-1

ÉPAISSEUR ISOLANT MAXI $t_{fix}$ mm	L mm	$h_{ef}$ mm	$h_1$ mm	Référence
<b>40</b>	90	50	60	<b>ID0890</b>
<b>60</b>	110	50	60	<b>ID08110</b>
<b>90</b>	140	50	60	<b>ID08140</b>
<b>120</b>	170	50	60	<b>ID08170</b>
<b>150</b>	200	50	60	<b>ID08200</b>
<b>190</b>	240	50	60	<b>ID08240</b>
<b>250</b>	300	50	60	<b>ID08300</b>

Matière et dimensions spécifiques : nous consulter

Retrouvez la fiche technique complète sur [www.scellit.com](http://www.scellit.com)

# FIXATION D'ISOLANTS ACOUSTIQUES FIMETAL

Application

FIXATION D'ISOLANTS ACOUSTIQUES

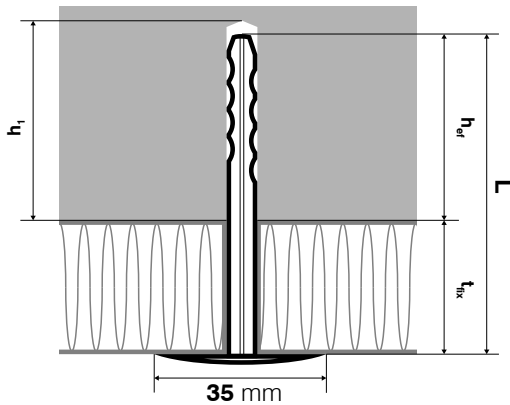
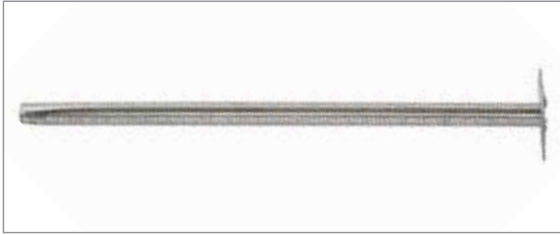

ÉPAISSEUR D'ISOLANT MAXIMUM

**250mm**

**T Ø8**

**A**

**BÉTON**



ÉPAISSEUR ISOLANT MAXI $t_{fix}$ mm	L mm	$h_{ef}$ mm	$h_1$ mm	Référence
<b>30</b>	80	50	60	<b>FIMETAL08080</b>
<b>60</b>	110	50	60	<b>FIMETAL08110</b>
<b>90</b>	140	50	60	<b>FIMETAL08140</b>
<b>120</b>	170	50	60	<b>FIMETAL08170</b>
<b>150</b>	200	50	60	<b>FIMETAL08200</b>
<b>190</b>	240	50	60	<b>FIMETAL08240</b>
<b>250</b>	300	50	60	<b>FIMETAL08300</b>

Retrouvez la fiche technique complète sur [www.scellit.com](http://www.scellit.com)

# CHEVILLE LONGUE EXPANSION

G-L



Application

## FIXATION TRAVERSANTES POUR

VÊTAGE ET VÊTURE

BARDAGE RAPPORTÉ  
OSSATURE BOIS



maçonnerie pleine

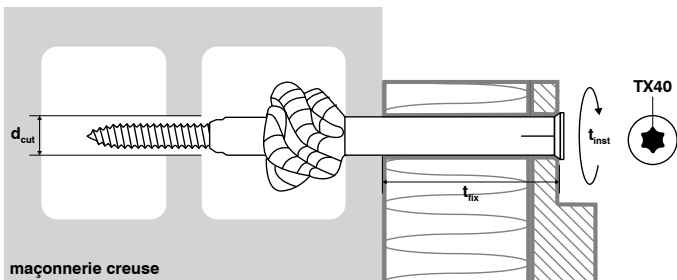
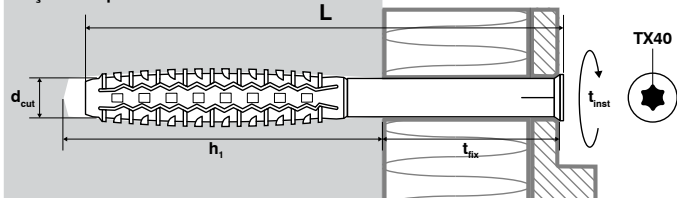

maçonnerie creuse

DIMENSIONS MAXIMUM DISPONIBLES

**Ø08X200**  
τ<sub>8</sub>  
**Ø10X240**  
τ<sub>10</sub>

BÉTON



MAÇONNERIE PLEINE



European Technical Approval  
0679-CPD-0815  
ETA-12/0374 - ETAG 020

MAÇONNERIE CREUSE  
OU PERFORÉE



Ø	L	t <sub>fix</sub>	d <sub>cut</sub>	h <sub>1</sub>	Ø <sub>vis</sub>	Référence	Référence
						Acier	Inox
	mm	mm	mm	mm	mm		
8	80	10	8	70	5.5	G-L08080	-
	100	30	8	70	5.5	G-L08100	-
	120	50	8	70	5.5	G-L08120	-
	140	70	8	70	5.5	G-L08140	-
	170	100	8	70	5.5	G-L08170	-
	200	130	8	70	5.5	G-L08200	-
10	80	10	10	70	7.0	G-L10080	A4-G-L10080
	100	30	10	70	7.0	G-L10100	A4-G-L10100
	120	50	10	70	7.0	G-L10120	A4-G-L10120
	140	70	10	70	7.0	G-L10140	A4-G-L10140
	160	90	10	70	7.0	G-L10160	A4-G-L10160
	200	130	10	70	7.0	G-L10200	-
	240	170	10	70	7.0	G-L10240	-

Retrouvez la fiche technique complète sur [www.scellit.com](http://www.scellit.com)

# CHEVILLE À FRAPPER

YZZY

Application

## FIXATION DU RAIL DE DÉPART SUR MATÉRIAU SUPPORT

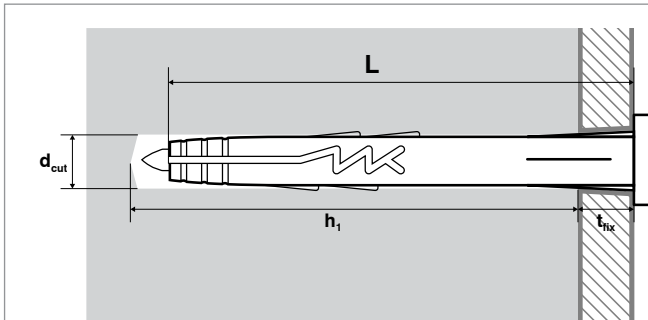

DIMENSIONS RECOMMANDÉES

**Ø06X40**

T06



European Technical Approval  
1020-CPD-090-027168  
ETA-12/0090 - ETAG 014



Ø	L	d <sub>cut</sub>	h <sub>1</sub>	t <sub>fix</sub>	Référence
6.0	40	6	40	10	YZP6040

Retrouvez la fiche technique complète sur [www.scellit.com](http://www.scellit.com)

## CALES PLASTIQUES

KAL



s'adapte aux chevilles Ø6/8/10

RÉDUIT LES PONTS THERMIQUES

EP Référence

mm

2 KAL02

3 KAL03

4 KAL04

5 KAL05

8 KAL08

10 KAL10

15 KAL15

Application

## REPRISE DES DÉFAUTS DE PLANÉITÉ DU SUPPORT



# ACCESSOIRES FIXATIONS

## VIS AUTOPERCEUSE

THT10-63022

**TOOSPEED** METAL



**CSTB**  
de futur en construction  
3194

DIMENSION RECOMMANDÉE

**ø6.3X22**

Application

**FIXATION DE LA LISSE MÉTALLIQUE SUR L'ÉQUERRE MÉTALLIQUE**



## VIS DE BLOCAGE TASSEAU BOIS

TS50040

**TOOSPEED** BOIS



EMPREINTE UNIVERSELLE



**CSTB**  
de futur en construction  
3316

DIMENSION RECOMMANDÉE

**ø5X40**

Application

**COMPLÈMENT DE FIXATION DU CHEVRON BOIS SUR L'ÉQUERRE MÉTALLIQUE (VIS DE BLOCAGE «ANTIROTATION»)**



## TIREFOND INOX

A4-TSH70050

**TOOSPEED** BOIS



**CSTB**  
de futur en construction  
3316

DIMENSION RECOMMANDÉE

**ø7X50**

Application

**FIXATION DU CHEVRON BOIS SUR L'ÉQUERRE MÉTALLIQUE**



Retrouvez la fiche technique complète sur [www.scellit.com](http://www.scellit.com)

**KEYANG**

PROFESSIONAL POWER TOOLS

— *since* —

**1977**

**KEYANG**

*gamme*

— **OUTILLAGE** —

seule

# COMPTÉ

LA

# ★ PERFORMANCE ★



**Depuis 1977, Keyang innove dans le domaine des outils électro-portatifs professionnels et domine le marché coréen.**

Après Samsung®, LG®, Hyundai®, Kia® ou Hankook®, c'est au tour de Keyang, leader de l'électro-portatif en Corée du Sud de proposer ses produits au marché Français. Depuis 2010 et l'ouverture d'une succursale Europe au Royaume-Uni, Keyang affirme sa volonté d'être présent à l'international afin de proposer des produits alliant qualité et robustesse au plus grand nombre d'utilisateurs.

EN CORÉE



DU SUD





## UN SERVICE APRÈS-VENTE RÉACTIF ET PROCHE DE VOUS

Notre atelier dédié au service après-vente se situe dans le Nord de la France et vous permet ainsi de bénéficier d'une prise en charge sous garantie en 5 jours ouvrés.

### **Rapidité de traitement**

Dès réception de votre outil, notre technicien vous envoie par fax ou par e-mail un AR de prise en charge.

### **Transparence et devis gratuit**

Dès réception de votre outil, nous effectuons un diagnostic de votre matériel et un devis gratuit.

### **Sécurité et compétences**

Notre équipe de techniciens reçoit régulièrement une formation dispensée par les concepteurs.

### **Durée de réparation de votre produit sous garantie**

Dans le cadre des conditions légales de la charte de garantie KEYANG, nous nous engageons à réparer et expédier tous les outils achetés en France métropolitaine dans un délai de 5 jours ouvrés.

### **Mieux vous satisfaire**

Pour la réparation courante de votre matériel, nous vous proposons des devis simples et adaptés ou une formule d'échange standard à coût avantageux.

# PERFO-BURINEUR FILAIRE

RHD-263

800W

CAPACITÉ DE PERÇAGE  
Ø 26mm  
BÉTON

SDS  
plus

LIVRÉ EN COFFRET

KEYANG

SÉLECTEUR D'ANGLE DE BURINAGE

DÉBRAVAGE DE SÉCURITÉ



## DONNÉES TECHNIQUES

Puissance	800 W
Vitesse de rotation (rpm)	0 - 1100 tr/min
Vitesse de frappe (cps)	0 - 5200 cps/min
Poids	2.5 Kg
Emmanchement	SDS Plus
Energie de frappe	2.3 Joules
Capacité de perçage maxi (béton)	Ø26 mm
Système de lubrification	Huile
Câble	câble de chantier

## BRUIT ET VIBRATION

Pression sonore (Lpa)	100 dB (A)
Marge d'incertitude bruit (dB)	3 dB
Valeur de vibration tri-axiale (Ah) - mode burinage	14.5 m/s <sup>2</sup>
Marge d'incertitude (K) - mode burinage	1.5 m/s <sup>2</sup>
Valeur de vibration tri-axiale (Ah) - mode perçage	15.5 m/s <sup>2</sup>
Marge d'incertitude (K) - mode perçage	1.5 m/s <sup>2</sup>



# PERFO-BURINEUR SUR BATTERIE

DH-3600L



## DONNÉES TECHNIQUES

Vitesse (rpm)	0 - 1150 tr/min
Frappe (cps)	0 - 5010 cps/min
Poids (avec batterie)	4.8 Kg
Emmanchement	SDS Plus
Energie de frappe	2.8 Joules
Capacité de perçage maxi (béton)	Ø28 mm
Capacité de perçage maxi (brique creuse)	Ø68 mm
Capacité de perçage maxi (acier)	Ø13 mm
Capacité de perçage maxi (bois)	Ø30 mm

## BATTERIE

Voltage	36 V
Capacité de la batterie	3.0 Ah
Poids	1.25 Kg
Temps de charge	36 min

## BRUIT ET VIBRATION

Pression sonore (Lpa)	100 dB (A)
Marge d'incertitude bruit (dB)	3 dB
Valeur de vibration tri-axiale (Ah) - mode percussion	11.0 m/s <sup>2</sup>
Marge d'incertitude (K) - mode percussion	1.5 m/s <sup>2</sup>
Valeur de vibration tri-axiale(Ah) - mode burinage	7.5 m/s <sup>2</sup>
Marge d'incertitude (K) - mode burinage	1.5 m/s <sup>2</sup>
Valeur de vibration tri-axiale (Ah) - mode perçage	2.5 m/s <sup>2</sup>
Marge d'incertitude (K) - mode perçage	1.5 m/s <sup>2</sup>



# VISSEUSE À CHOCS

DID-1800L

**18 V**  
3.0Ah

**li-ion**  
x2

BOÎTE DE VITESSE EN ALUMINIUM

COUPLE DE SERRAGE ÉLEVÉ



## DONNÉES TECHNIQUES

Vitesse à vide	<b>0 - 2300 tr/min</b>
Cadence de chocs	<b>0 - 3200 cps/min</b>
Poids	<b>2.1 Kg</b>
Mandrin	<b>1/4" hex / 6.35 mm</b>
Couple de serrage maxi	<b>150 Nm</b>

## BATTERIE

Voltage	<b>18 V</b>
Temps de charge	<b>30 min</b>
Capacité de la batterie	<b>3.0 Ah</b>

## BRUIT ET VIBRATION

Vibration	<b>0.7 m/s<sup>2</sup></b>
Niveau de nuisance sonore	<b>101 dB</b>
Pression sonore (Lpa)	<b>90 dB (A)</b>
Marge d'incertitude bruit (dB)	<b>3 dB</b>
Valeur de vibration (Ah)	<b>15 m/s<sup>2</sup></b>
Marge d'incertitude (K)	<b>1.5 m/s<sup>2</sup></b>



# PERCEUSE-VISSEUSE

DD-1801L-2S

18 V  
3.0Ah

Li-ion  
x2

LIVRÉE EN COFFRET

KEYANG

KEYANG

MANDRIN SANS CLÉ



INDICATEUR DE CHARGE AVEC INTERRUPTEUR



GARANTIE  
**1+2**  
ANS  
KEYANG

## DONNÉES TECHNIQUES

Vitesse à vide	0 - 400 tr/min
Vitesse à vide V2	0 - 1900 tr/min
Poids	1.9 Kg
Mandrin	13 mm
Capacité de perçage maxi (acier)	Ø13 mm
Capacité de perçage maxi (bois)	Ø36 mm
Couple de serrage maxi (perçage)	70 Nm

## BATTERIE

Voltage	18 V
Temps de charge	30 min
Capacité de la batterie	3.0 Ah

## BRUIT ET VIBRATION

Vibration	0.7 m/s <sup>2</sup>
Niveau de nuisance sonore	75 dB
Pression sonore (Lpa)	77 dB (A)
Marge d'incertitude bruit (dB)	3 dB
Valeur de vibration (Ah)	2.5 m/s <sup>2</sup>
Marge d'incertitude (K)	1.5 m/s <sup>2</sup>



# MEULEUSES Ø125MM



**1100W**  
DG-1102C

**1400W**  
DG-1400A



## DONNÉES TECHNIQUES

Puissance	1100 W	1400 W
Voltage	110 - 120 / 220 - 240 V	
Fréquence	50 / 60 Hz	
Vitesse de rotation (rpm)	11000/min	
Poids	1.6 kg	1.8 kg
Diamètre de broche	M14	
Diamètre du disque	125 mm	
Autre	Fonction verrouillage de broche	
Câble	câble de chantier	

## BRUIT

Pression sonore (Lpa)	91 dB (A)	92 dB (A)
Marge d'incertitude bruit (dB)	3 dB	3 dB

## VIBRATIONS (MEULAGE)

Valeur de vibration tri-axiale (Ah)	5.5 m/s <sup>2</sup>	5.5 m/s <sup>2</sup>
Marge d'incertitude (K)	2.0 m/s <sup>2</sup>	2.0 m/s <sup>2</sup>

## VIBRATIONS (PONÇAGE)

Valeur de vibration tri-axiale (Ah)	3.0 m/s <sup>2</sup>	3.0 m/s <sup>2</sup>
Marge d'incertitude (K)	1.5 m/s <sup>2</sup>	1.5 m/s <sup>2</sup>



# SCIE SAUTEUSE

JS-1800L

18 V  
3.0Ah

li-ion  
x2



POIGNÉE SOFT GRIP®



EXTRACTION DES POUSSIÈRES



## DONNÉES TECHNIQUES

Vitesse à vide **0-2600 tr/min**

Poids **3.2 Kg**

Course de la lame **25 mm**

Inclinaison **0°/45°**

## BATTERIE

Voltage **18 V**

Temps de charge **30 min**

Capacité de la batterie **3.0 Ah**

## BRUIT ET VIBRATION

Vibration **14.5 m/s<sup>2</sup>**

Marge d'incertitude (K) **1.5 m/s<sup>2</sup>**



# SCIE CIRCULAIRE

CS-1800L

18 V  
3.0Ah



POIGNÉE SOFT GRIP®



EXTRACTION DES POUSSIÈRES



GARANTIE  
**1+2**  
ANS  
KEYANG

## DONNÉES TECHNIQUES

Vitesse à vide **4,000/min**

Poids **3.2 Kg**

Diamètre du disque **165 mm**

## BATTERIE

Voltage **18 V**

Temps de charge **30 min**

Capacité de la batterie **3.0 Ah**

## BRUIT ET VIBRATION

Vibration **2.5 m/s<sup>2</sup>**

Niveau de nuisance sonore **102 dB**

Pression sonore (Lpa) **91 dB (A)**

Marge d'incertitude bruit (dB) **3 dB**

Marge d'incertitude (K) **1.5 m/s<sup>2</sup>**





**KEYANG**

PROFESSIONAL POWER TOOLS

since

1977

*gamme*

— **ACCESSOIRES** —

# FORET SPÉCIAL MAÇONNERIE

Application

**SPÉCIAL MAÇONNERIE : RESPECTE  
L'INTÉGRITÉ DU MATÉRIAU**

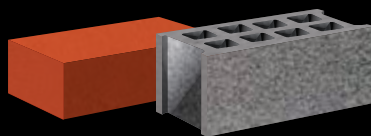

## 1 PRÉCIS

Le foret spécial maçonnerie permet une découpe précise du matériau grâce à la géométrie de sa tête en tungstène. Cette technologie permet le perçage de la maçonnerie, même creuse, sans dommages pour le matériau.

## 2 ROBUSTE

Le perçage sans éclatement du matériau permet un ancrage optimal de la fixation sur toute sa longueur et une résistance à la traction supérieure.



Ø	L utile	L	Référence
mm	mm	mm	
<b>8</b>	150	<b>210</b>	<b>SDSBRIK08210</b>
<b>10</b>	200	<b>260</b>	<b>SDSBRIK10260</b>
<b>12</b>	200	<b>265</b>	<b>SDSBRIK12265</b>

# FORET SPÉCIAL BÉTON ARMÉ

# XPRO

Application

**SPÉCIAL BÉTON ARMÉ : PERCE À TRAVERS  
LES ARMATURES.**

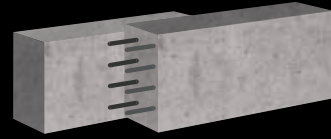

## X CONCEPT

### 1 RAPIDE

La forme de la pointe en «X» symétrique permet un perçage plus rapide qu'une pointe à 90°. L'association du X et le design du fût accélèrent l'évacuation des poussières.

### 2 ROBUSTE

Les 4 points de contact permettent un perçage optimal et précis même dans le béton armé sans risque de casse, de surchauffe ou de déviation du foret. La forme en «X» empêche le blocage du foret au contact d'un fer à béton.

### 3 PROPRE

Les arêtes en carbure réduisent les vibrations et la surchauffe pour un perçage net et précis. Le centrage de la pointe est assuré dès le démarrage.



Ø	L utile	L	Référence
mm	mm	mm	
8	100	160	SDSPR008160
	300	360	SDSPR008360
10	100	160	SDSPR010160
	310	360	SDSPR010360

# EMBOUTS DE VISSAGE



**PORTE EMBOUT - PE**  
Magnétique 

L	SUPPORT	RÉFÉRENCE
mm	mm	
60	6.4	PE60



**EMBOUT POUR VIS TH - MD**  
Magnétique 

SURPLAT	L	POUR VIS DE	RÉFÉRENCE
mm	mm	mm	
5.5	65	3.5-3.9	MD055
7.0	65	4.2	MD070
8.0	65	4.8-5.5	MD080
10.0	65	6.3	MD100
13.0	65	8.0	MD130



**EMBOUT POUR VIS EMPREINTE UNIVERSELLE - TS** 

L	EMBOUT	POUR VIS DE	RÉFÉRENCE
mm		mm	
25	TS1	2.9	TS1025
50	TS1	3.5-4.8	TS1050
25	TS2	3.5-4.8	TS2025
50	TS2	3.5-4.8	TS2050
70	TS2	3.5-4.8	TS2070
25	TS3	5.5-6.3	TS3025
50	TS3	5.5-6.3	TS3050



**EMBOUT POUR VIS PH - PH**  
Vis cruciforme (Phillips) 

L	EMBOUT	POUR VIS DE	RÉFÉRENCE
mm		mm	
25	PH1	2.9	PH1025
50	PH1	3.5-4.8	PH1050
25	PH2	3.5-4.8	PH2025
50	PH2	3.5-4.8	PH2050
70	PH2	3.5-4.8	PH2070
150	PH2	3.5-4.8	PH2150
25	PH3	5.5-6.3	PH3025
50	PH3	5.5-6.3	PH3050



**EMBOUT POUR VIS POZIDRIV - PZ** 

L	EMBOUT	POUR VIS DE	RÉFÉRENCE
mm		mm	
25	PZ1	2.5-3.0	PZ1025
50	PZ1	2.5-3.0	PZ1050
25	PZ2	3.5-5.0	PZ2025
50	PZ2	3.5-5.0	PZ2050
70	PZ2	3.5-5.0	PZ2070
90	PZ2	3.5-5.0	PZ2090
150	PZ2	3.5-5.0	PZ2150
25	PZ3	6.0	PZ3025
50	PZ3	6.0	PZ3050



**EMBOUT POUR VIS CARRÉE - SQ**  
Vis empreinte carrée 

L	EMBOUT	POUR VIS DE	RÉFÉRENCE
mm		mm	
25	PZ1	2.5-3.0	SQ1025
50	PZ1	2.5-3.0	SQ1050
25	PZ2	3.5-5.0	SQ2025
50	PZ2	3.5-5.0	SQ2050
70	PZ2	3.5-5.0	SQ2075
150	PZ2	3.5-5.0	SQ2150
25	PZ3	6.0	SQ3025
50	PZ3	6.0	SQ3050



**EMBOUT POUR VIS TORX - TX**  
Vis empreinte Torx 

L	EMBOUT	RÉFÉRENCE
mm		
25	T10	TX1025
25	T15	TX1525
25	T20	TX2025
50	T20	TX2050
25	T25	TX2525
25	T30	TX3025
50	T30	TX3050
25	T40	TX4025
25	T55	TX55



## OUTILS DE CALCUL



## Scell-it Anchor Design®

FIXATIONS LOURDES

Scell-it met à votre disposition son assistance technique au travers de sa documentation technique et de son logiciel de calcul. Convivial et intuitif, le logiciel de calcul «Scell-it Anchor Design®» dispose de nombreux modèles qui vous permettent de dimensionner vos fixations selon les cahiers des charges en vigueur.

## Dimensionnement équerres de bardage

Cet outil de dimensionnement vous permet de déterminer la quantité et la disposition des équerres de bardage EKER en fonction de l'environnement de votre chantier.

Téléchargez-les sur

[www.scellit.com](http://www.scellit.com)



## SERVICE TECHNIQUE

Notre Service Technique est à votre disposition pour toute demande spécifique relative à l'utilisation de nos produits : essais d'arrachement de chevilles mécaniques ou chimiques, capacités de résistance d'assemblages de tôles (rivets, vis autoperceuses...), capacités de perçage de vis autoperceuses, contrôles qualité, comparatifs produits...

par mail :

[technique@scellit.com](mailto:technique@scellit.com)





## DES PRODUITS SÉLECTIONNÉS

Notre équipe veille à vous proposer des produits de qualité, respectant l'évolution des réglementations en vigueur.



## FORMATION

Scell-it vous accueille dans ses nouveaux locaux de Lesquin et vous propose des sessions de formation à la carte destinées à vos équipes commerciales mais aussi à vos responsables achats ou produits. Parce que nous sommes convaincus que vos performances commerciales commencent par une bonne connaissance de nos produits, nous sommes à votre service pour organiser, avec vous, des programmes sur mesure.





## ASSISTANCE

Votre interlocuteur Scell-It est à votre disposition pour vous accompagner lors d'essais sur chantier ou pour la préconisation de la fixation adéquate. Pour toute question technique sur les produits ou leur mise en oeuvre, vous pouvez également vous rapprocher du Service Technique Scell-it.



# C'EST CARRÉ

LES CAHIERS TECHNIQUES SCELL-IT

