



C'EST CARRÉ

LES CAHIERS TECHNIQUES SCELL-IT

n°1 - Juillet 2014



GAMME ITE

ISOLATION THERMIQUE PAR L'EXTÉRIEUR



GAMME ITE

DES SOLUTIONS
ADAPTÉES ET
PERFORMANTES !



L'évolution des techniques de construction et des exigences réglementaires a conduit à l'émergence de l'Isolation Thermique par l'Extérieur (ITE).

AVANTAGES DE L'ITE



SOUPLESSE DE MISE EN ŒUVRE & ESTHÉTIQUE

Peut être facilement associée à un ravalement

•
Permet la rénovation de bâtiments anciens avec une large expression architecturale.



CONFORT

Meilleure inertie thermique intérieure

•
Protège le bâtiment contre les variations climatiques et les intempéries

•
Permet des travaux plus rapides tout en restant chez soi

•
Pas de perte de surface habitable.



BAISSE DES CONSOMMATIONS ÉNERGETIQUES

Suppression des ponts thermiques.

•
Utilisation de matériaux isolants performants.

CSTB
le futur en construction

CE DOCUMENT A ÉTÉ CONÇU AFIN DE RÉPONDRE AUX MISES EN ŒUVRE DES SYSTÈMES D'ITE LES PLUS COURANTS, DANS LE RESPECT DES CADRES RÉGLEMENTAIRES EN VIGUEUR.



SOMMAIRE

LES MÉTHODES DE MISE EN ŒUVRE

6

LA GAMME ITE

ÉQUERRES DE BARDAGE 20

FIXATIONS D'ÉQUERRES

goujon d'ancrage 22

cheville nylon 23

FIXATIONS D'ISOLANTS

fixation d'isolants souples 28

fixation d'isolants rigides - clou plastique 29

fixation d'isolants polyvalente - clou métal 30

fixation d'isolants polyvalente - à visser 31

fixation d'isolants pour support bois 32

rondelles pour fixations d'isolants 33

cheville autoforeuse spéciale isolation 33

fixation d'isolants minces en tableau 33

fixation d'isolants feu 34

fixation d'isolants accoustiques 35

FIXATIONS DIVERSES

cheville longue expansion 36

cheville à frapper et cales de réglage 37

tirefond 38

vis de blocage 38



OUTILLAGE ÉLECTROPORTATIF

PERFORATEURS 42

VISSEUSES 44

MEULEUSES 46

SCIES 47

ACCESSOIRES 49



A close-up, high-contrast photograph of a metal bolt and nut assembly. The bolt is on the right, with its hexagonal head and threaded shaft visible. The nut is on the left, partially obscured by the bolt's head. The lighting is dramatic, highlighting the metallic textures and creating deep shadows.

**LES
MÉTHODES
DE MISE
EN ŒUVRE**

1

BARDAGE RAPPORTÉ OSSATURE BOIS SUR ÉQUERRES MÉTALLIQUES

P.8

OSSATURE PRIMAIRE BOIS
SUR ÉQUERRES MÉTALLIQUES.



2

BARDAGE RAPPORTÉ OSSATURE BOIS

P.10

OSSATURE PRIMAIRE BOIS FIXÉE
DIRECTEMENT SUR LE MUR.



3

BARDAGE RAPPORTÉ OSSATURE MÉTAL

P.12

OSSATURE PRIMAIRE MÉTALLIQUE
SUR ÉQUERRES MÉTALLIQUES.



4

VÊTURE - VÊTAGE

P.14



5

ENDUIT SUR ISOLANT

P.16



1

BARDAGE RAPPORTÉ OSSATURE BOIS SUR ÉQUERRES MÉTALLIQUES

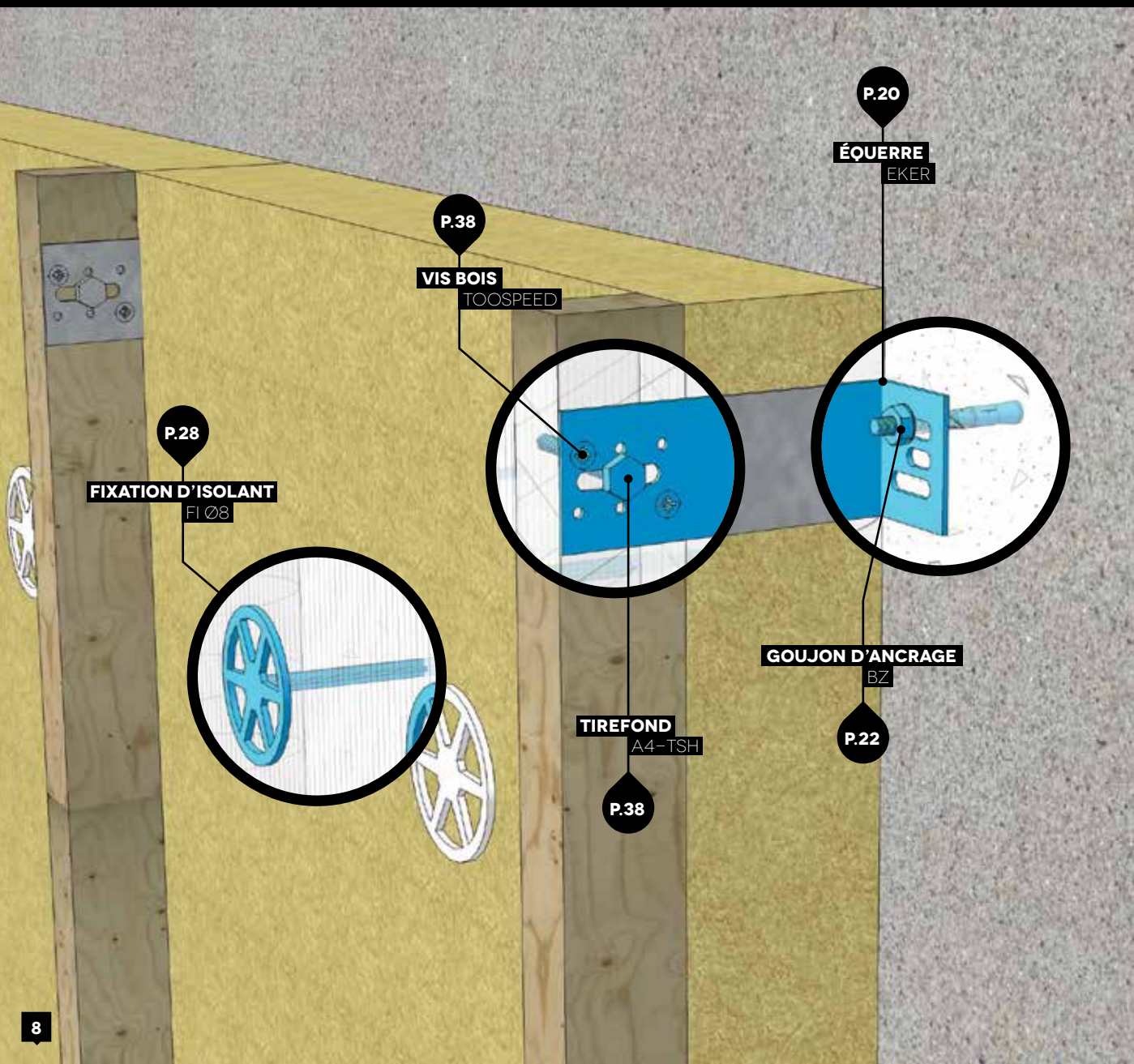

MISE EN ŒUVRE

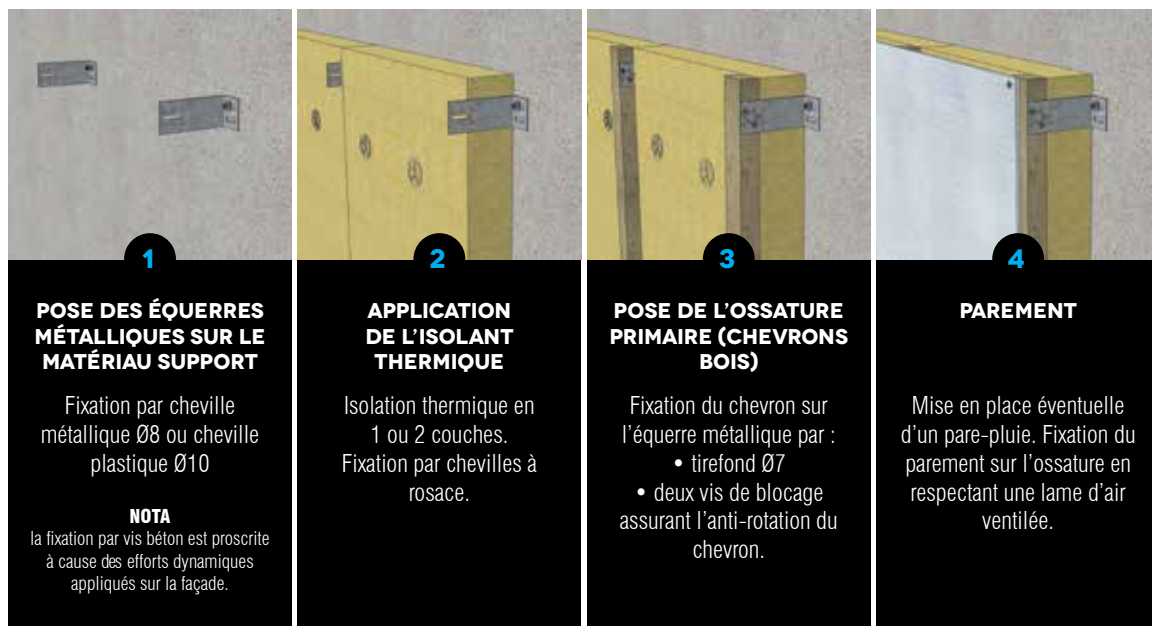

RÈGLEMENTATION

CSTB
Air futur est construction

3316

L'ensemble des produits préconisés et leurs mises en œuvre doivent respecter les préconisations du cahier 3316 du CSTB « Ossature bois et isolation thermique des bardages rapportés faisant l'objet d'un avis technique ou d'un constat de traditionnalité – Conditions générales de conception et de mise en œuvre »

SCHÉMA DE COUPE

- 1** PAREMENT
- 2** CHEVRON BOIS
- 3** ISOLANT
- 4** MUR SUPPORT

TOOSPEED BOIS

TOOSPEED BOIS
A4-TSH

1

2

3

4

EKER

BZ

FI

2

BARDAGE RAPPORTÉ OSSATURE BOIS

Ossature primaire bois fixée directement sur le mur.

P.28

FIXATION D'ISOLANT
FI Ø8

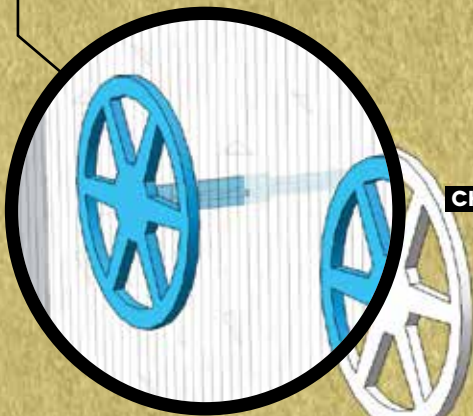

CHEVILLE LONGUE EXPANSION

G-L

P.36

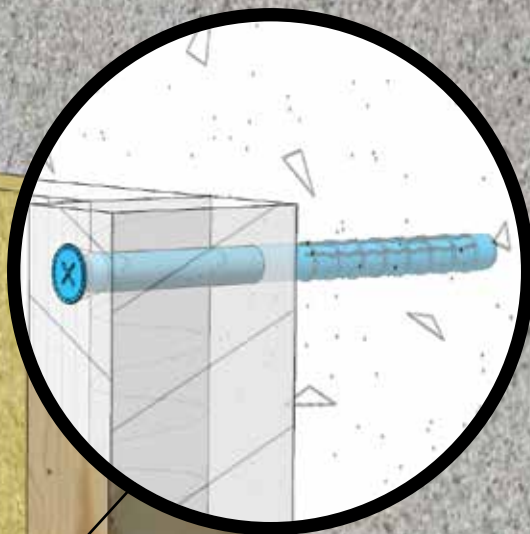

MISE EN ŒUVRE

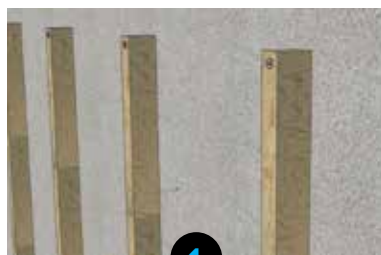

1

POSE DE L'OSSATURE BOIS SUR LE MUR PORTEUR

Fixation à l'aide de fixations traversantes: chevilles plastiques Ø8 ou Ø10

NOTA

Utilisation éventuelle de cales de répartition en plastique.



2

APPLICATION DE L'ISOLANT THERMIQUE

Isolation thermique en 1 ou 2 couches.
Fixation par chevilles à rosace.



3

PAREMENT

Mise en place du parement extérieur sur l'ossature bois en respectant une lame d'air ventilée

RÈGLEMENTATION



3316

L'ensemble des produits préconisés et leurs mises en œuvre doivent respecter les préconisations du cahier 3316 du CSTB « Ossature bois et isolation thermique des bardages rapportés faisant l'objet d'un avis technique ou d'un constat de traditionnalité – Conditions générales de conception et de mise en œuvre »

SCHÉMA DE COUPE

- 1 PAREMENT
- 2 CHEVRON BOIS
- 3 ISOLANT
- 4 MUR SUPPORT

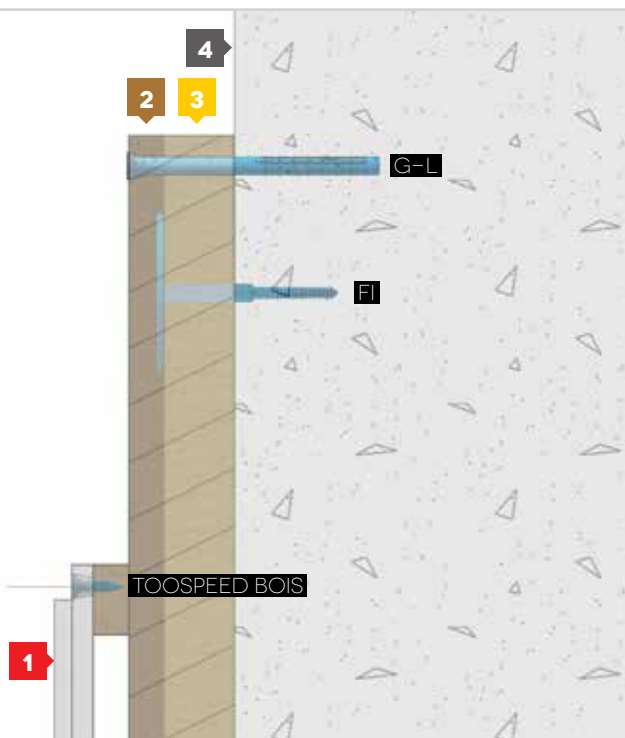

3

BARDAGE RAPPORTÉ OSSATURE MÉTAL SUR ÉQUERRES MÉTALLIQUES

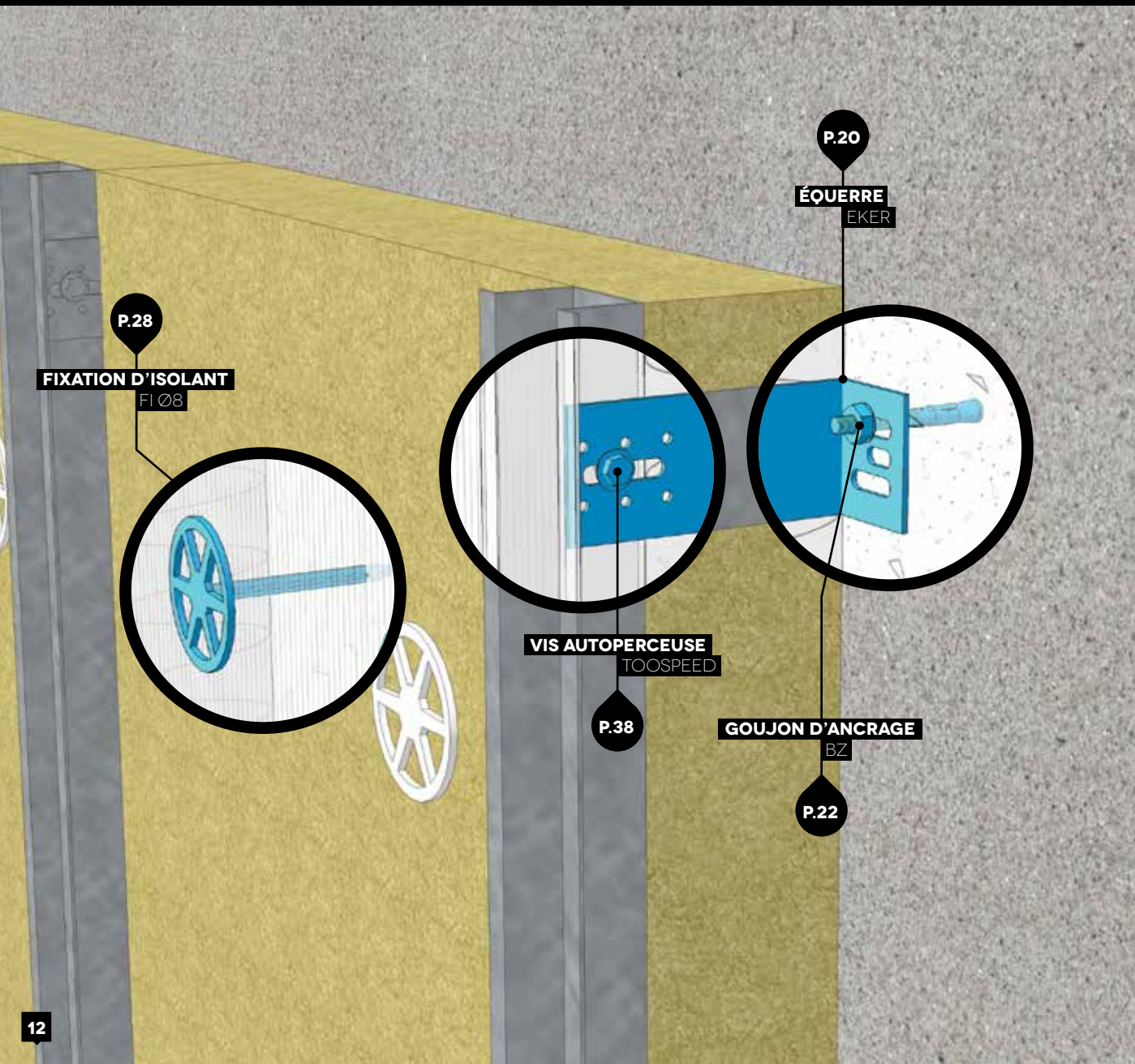

P.28

FIXATION D'ISOLANT

FI Ø8

P.20

ÉQUERRE

EKER

VIS AUTOPERCEUSE

TOOSPEED

P.38

GOUJON D'ANCRAGE

BZ

P.22

MISE EN ŒUVRE

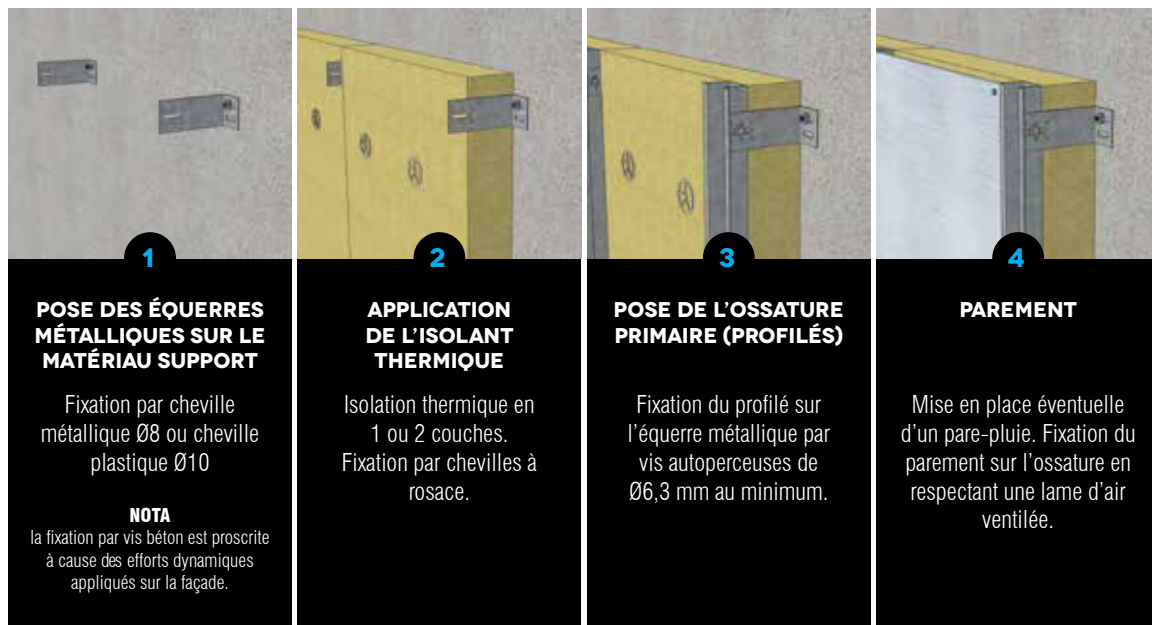

RÈGLEMENTATION

CSTB
Air futur est construction

3194

L'ensemble des produits préconisés et leurs mises en œuvre doivent respecter les préconisations du cahier 3194 du CSTB « Ossature métallique et isolation thermique des bardages rapportés faisant l'objet d'un avis technique ou d'un constat de traditionnalité – Conditions générales de conception et de mise en œuvre »

SCHÉMA DE COUPE

- 1** PAREMENT
- 2** PROFILÉ MÉTALLIQUE
- 3** ISOLANT
- 4** MUR SUPPORT

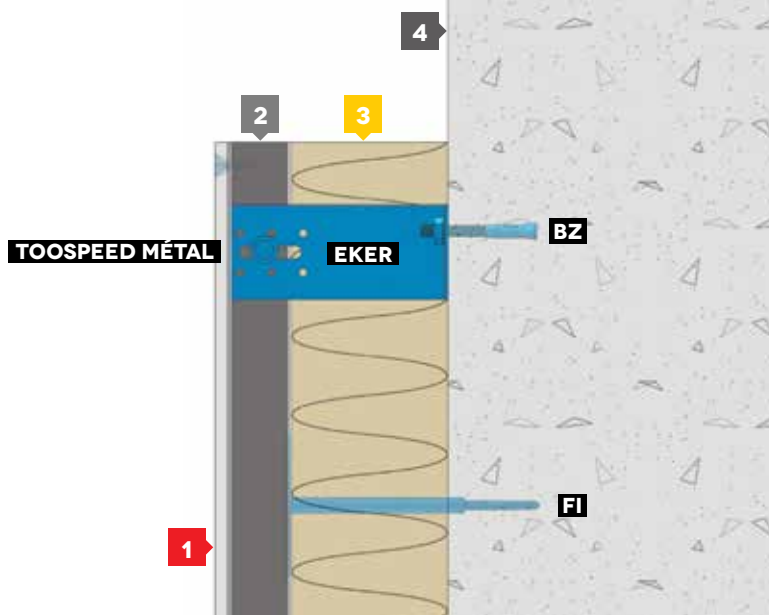

VÊTURE

La vêtture est un système d'isolation complet, composé d'un isolant et d'un parement solitaires. Elle est fixée à la structure porteuse par fixations traversantes.

VÊTAGE

Le vêtage est l'association d'un parement et d'un isolant, assemblés lors de la mise en œuvre sur la structure porteuse par fixations traversantes. L'isolant peut être neuf et fixé alors par chevilles à rosaces, ou existant (cas de rénovation de façade avec ITE).

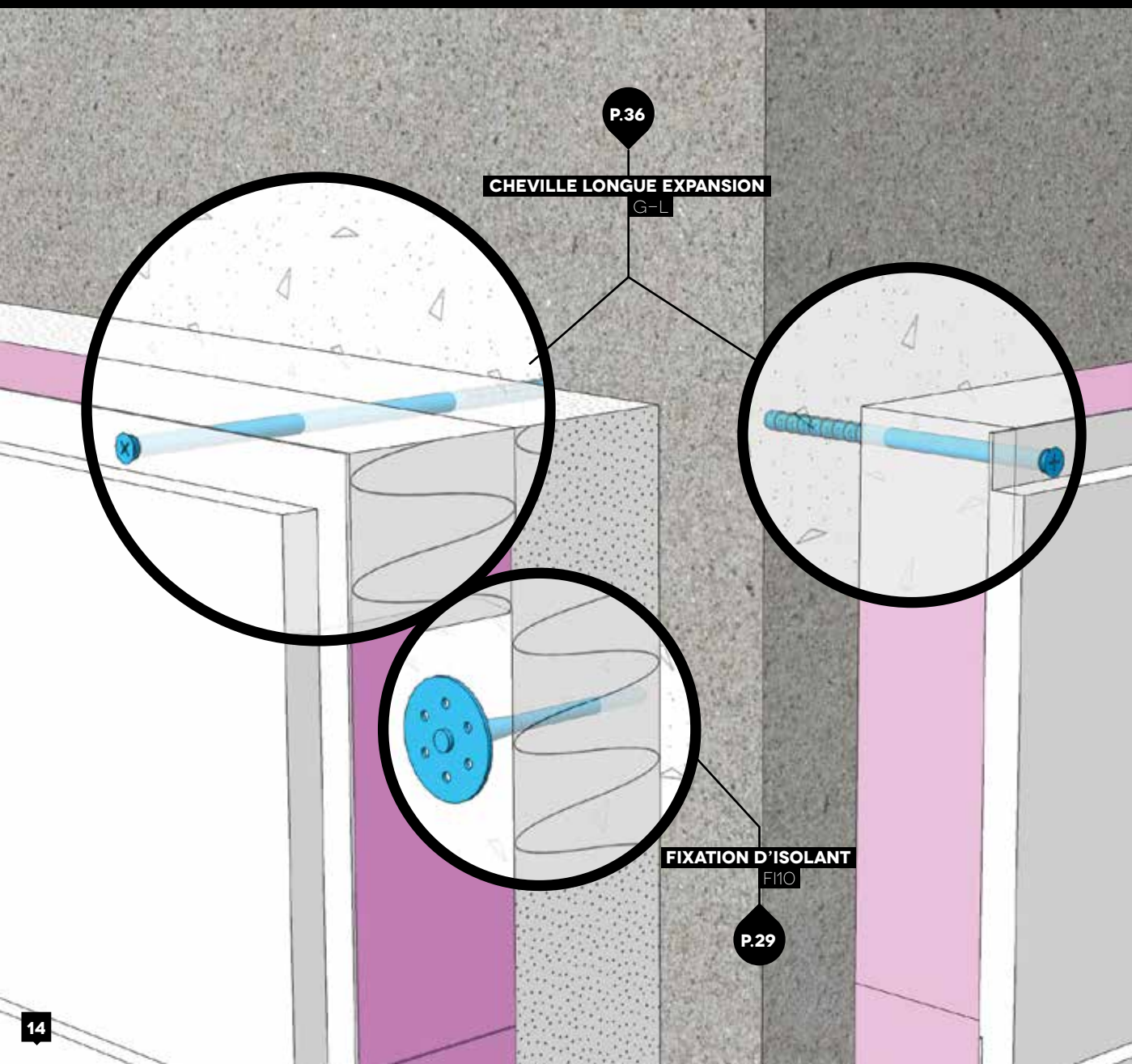

VÊTURE



1

FIXATION DE LA VÊTURE SUR LE MATÉRIAU SUPPORT PAR FIXATIONS TRAVERSANTES (CHEVILLES PLASTIQUES Ø 8 OU Ø 10).

SCHÉMA DE COUPE

1 PAREMENT (VÊTURE)

3 MUR SUPPORT

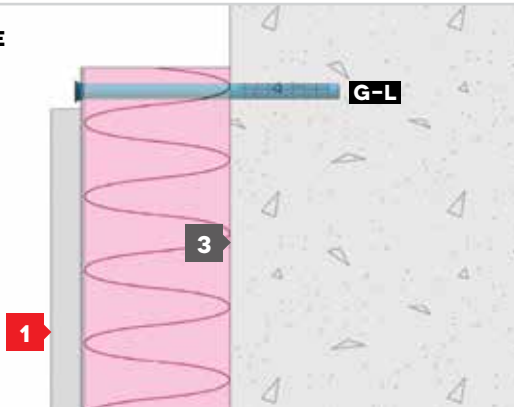

VÊTAGE

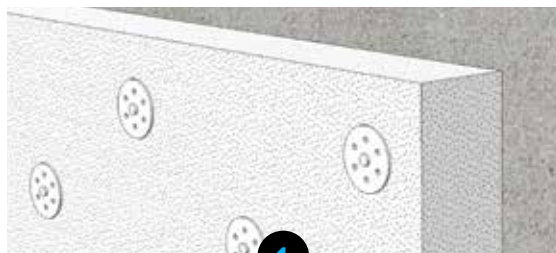

1

APPLICATION DE L'ISOLANT THERMIQUE SUR LE MATÉRIAU SUPPORT

Fixation par chevilles à rosace.

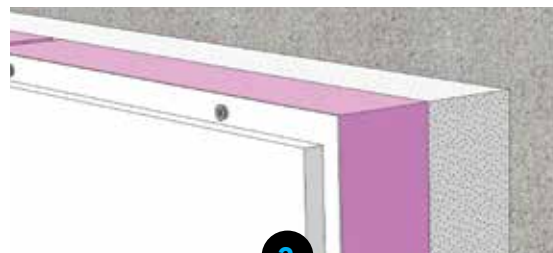

2

POSE DU PAREMENT

Fixation de la vêture sur le matériau support par fixations traversantes (chevilles plastiques Ø 8 ou Ø 10), à travers l'isolant

SCHÉMA DE COUPE

1 PAREMENT (VÊTURE)

2 ISOLANT NEUF OU EXISTANT

3 MUR SUPPORT

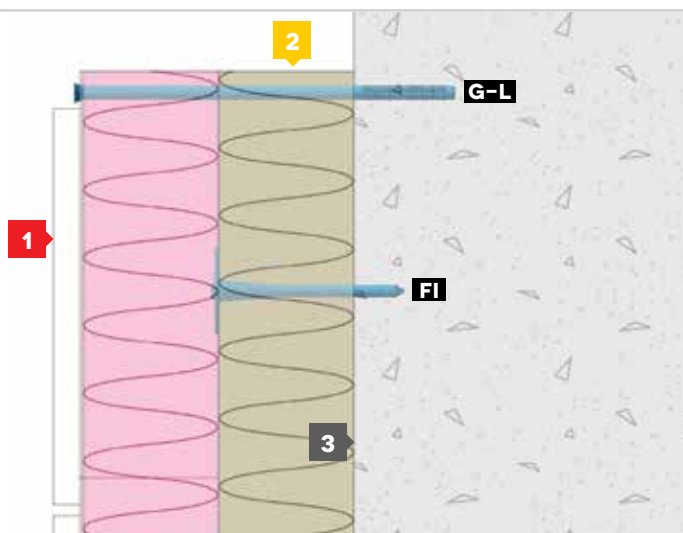

5

ENDUIT SUR ISOLANT

Souvent constitué d'un isolant en polystyrène collé et/ou fixé mécaniquement sur le mur support, puis revêtu d'un enduit primaire, d'un treillis d'armature puis de l'enduit de finition. Également nommé «ETICS» (External Thermal Insulation Composite System).

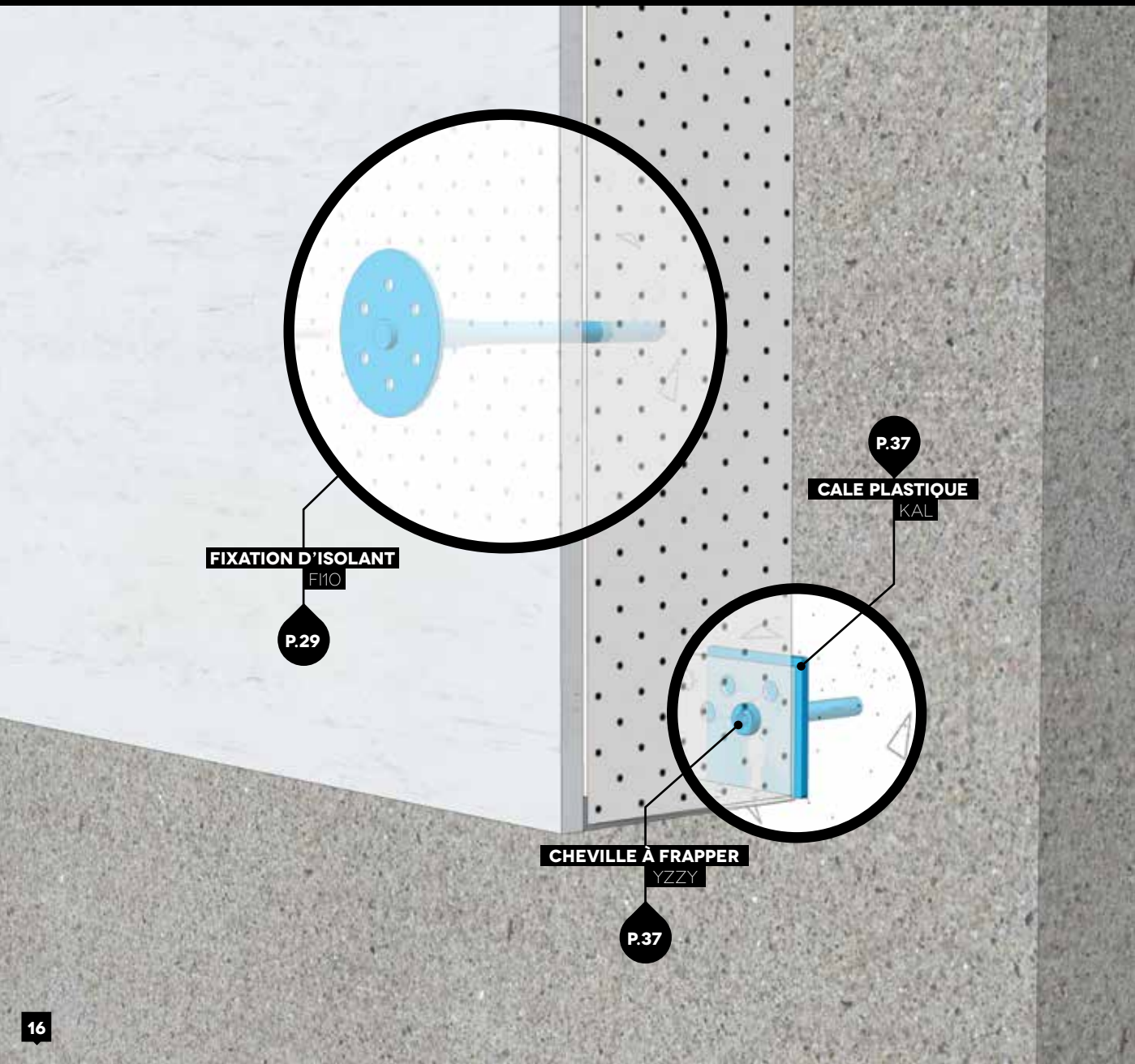

FIXATION D'ISOLANT
F10

P.29

P.37
CALE PLASTIQUE
KAL

CHEVILLE À FRAPPER
YZZY

P.37

MISE EN ŒUVRE

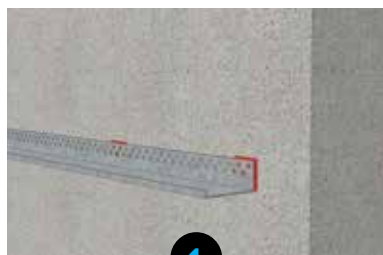

1

POSE DES PROFILS DE DÉPART

par chevilles à frapper, avec câles de répartition en plastique
Calage des panneaux d'isolants sur le support, par collage.

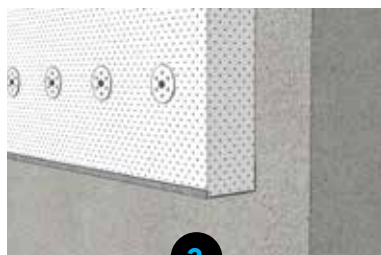

2

FIXATION DES PANNEAUX D'ISOLANT THERMIQUE

par chevilles à rosace.

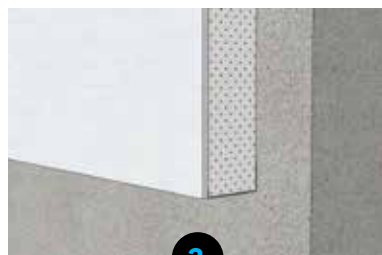

3

PAREMENT

Application de l'enduit primaire, du treillis d'armature et de l'enduit de finition.

RÈGLEMENTATION

CSTB
Au futur en construction

3035 / 3701 / 3702

L'ensemble des produits préconisés et leurs mises en œuvre doivent respecter les préconisations des cahiers du CSTB suivants :

- Cahier 3035 V2 (07/2013) : Système d'isolation thermique extérieure par enduit sur polystyrène expansé : cahier de prescriptions techniques d'emploi et de mise en œuvre.
- Cahiers 3701/3702 (01/2012) : Détermination de la résistance au vent des systèmes d'isolation thermique extérieure par enduit sur isolant fixés mécaniquement par chevilles/par profils.

SCHÉMA DE COUPE

- 1** ENDUIT
- 2** ISOLANT
- 3** MUR SUPPORT

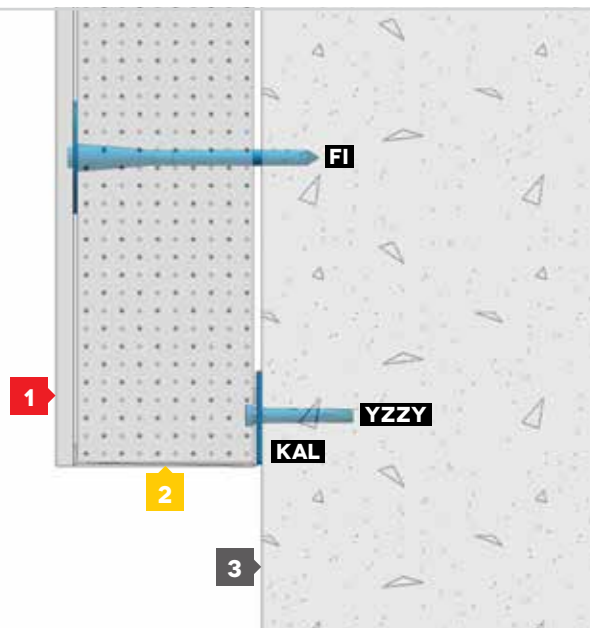

A close-up, macro photograph of a metal bolt and nut assembly. The bolt is threaded and passes through a hole in a metal plate. The nut is hexagonal and is being tightened onto the bolt. The lighting is dramatic, highlighting the metallic textures and the sharp edges of the components. The background is dark and out of focus.

LA GAMME



EQUERRES DE BARDAGE EKER

Application

LIAISON DE L'OSSATURE BOIS OU MÉTALLIQUE ET DU SUPPORT



longueurs 80 à 350 mm

longueurs 40 à 70 mm

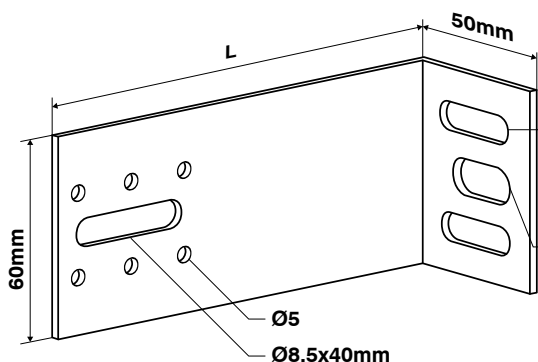

Ø9x25mm
pour fixation de l'équerre
avec goujon Ø8



Ø10.5x18mm
pour fixation de l'équerre
avec cheville nylon Ø10



LONGUEUR MAXIMUM
350mm
25 LONGUEURS DISPONIBLES



CSTB 3316 - 3194
de l'avenir en construction

Acier galvanisé

L	Référence
mm	
40	EKER040
50	EKER050
60	EKER060
80	EKER080
100	EKER100
120	EKER120

L	Référence
mm	
130	EKER130
140	EKER140
150	EKER150
160	EKER160
170	EKER170
180	EKER180

L	Référence
mm	
190	EKER190
200	EKER200
210	EKER210
220	EKER220
240	EKER240
250	EKER250

L	Référence
mm	
280	EKER280
300	EKER300
310	EKER310
320	EKER320
330	EKER330
340	EKER340
350	EKER350

Matière et dimensions spécifiques : nous consulter

Retrouvez la fiche technique complète et le logiciel de dimensionnement sur www.scellit.com



DISPOSITION DES ÉQUERRES

Recommandation des cahiers CSTB 3316 et 3194

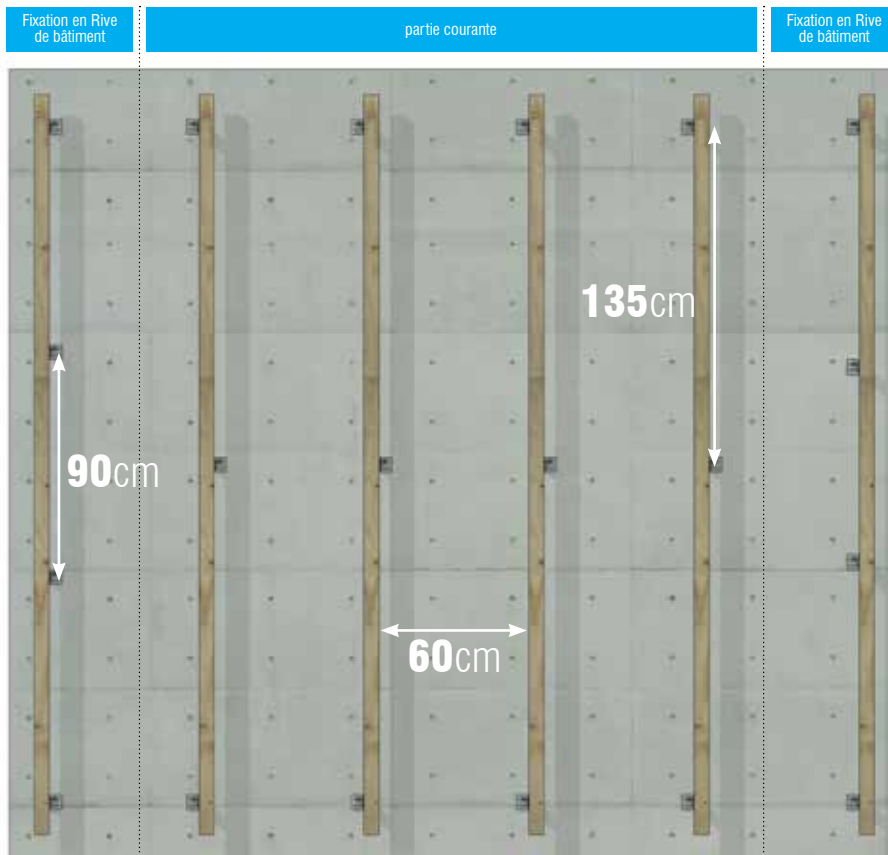

En partie courante, la mise en œuvre standard consiste à positionner les chevrons verticaux avec un entraxe de 60 cm. Ces chevrons sont fixés avec des équerres disposées en quinconce de part et d'autre du chevron tous les 1,35 m soit une moyenne de 1,23 équerres/m². En rive de bâtiment, l'espacement entre les équerres est réduit (0,90 m) et les équerres sont toutes placées du même côté sur le chevron d'extrémité.

Fixation des équerres

La fixation de l'équerre sur le porteur béton s'effectue

soit par goujon Ø8 placé dans le trou oblong Ø9x25 le plus haut,

soit par cheville nylon Ø10 placée dans le trou Ø10,5x18 central.



Fixation des chevrons

La fixation du chevron sur l'équerre est réalisée par un tirefond Ø7 (placé dans le trou oblong Ø8,5x40 central) et par l'ajout de 2 vis Ø5 assurant une "anti-rotation" du chevron.



GOUJON D'ANCRAGE BZ

Application

**FIXATION DE L'ÉQUERRE MÉTALLIQUE
SUR SUPPORT BÉTON**

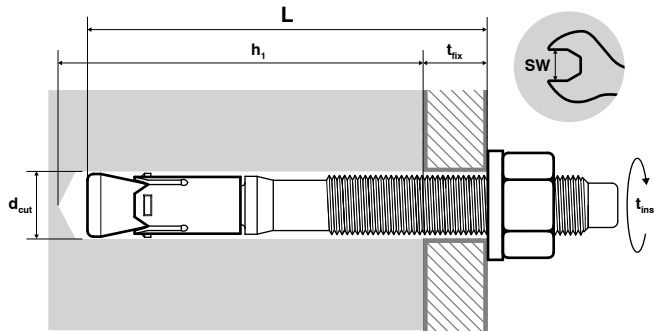
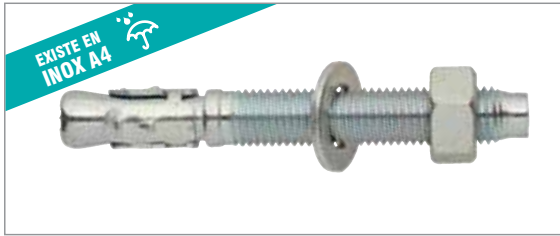

DIMENSION RECOMMANDÉE

M8X65

$\tau \varnothing 8$

BÉTON



\varnothing	L	t _{fix}	d _{cut}	h ₁	SW	t _{inst}	Référence Acier zingué	Référence Inox A4
M8	65	15	8	55	13	15	BZ-08X65	
	75	25	8	55	13	15		A4-BZ-08X75
	80	30	8	55	13	15	BZ-08X80	
	100	50	8	55	13	15	BZ-08X100	



Retrouvez la fiche technique complète sur www.scellit.com

**ACCESSOIRE
RECOMMANDÉ**

XPRO
FORET BÉTON
Ø8X160



P51

CHEVILLE NYLON AVEC VIS TH À EMBASE

G-LH

Application

FIXATION DE L'ÉQUERRE MÉTALLIQUE SUR SUPPORT CREUX OU HÉTÉROGÈNE

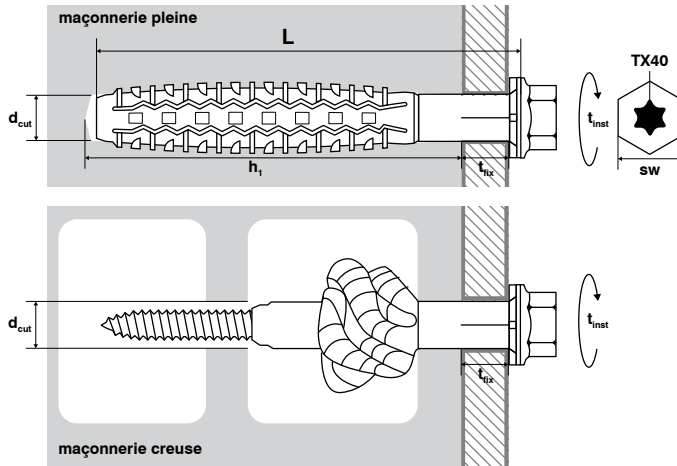
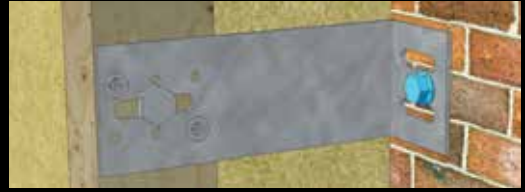
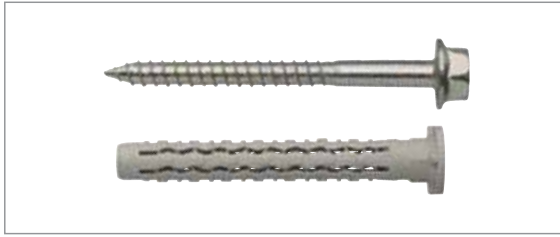

DIMENSION RECOMMANDÉE

Ø10X80

T Ø10

MAÇONNERIE
CREUSE

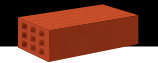

MAÇONNERIE
PLEINE

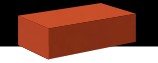

Ø	L	t _{fix}	d _{cut}	h ₁	Ø _{vis}	L _{vis} (min)	Référence TH à embase
10.0	80	10	10.0	70	7.0	85	G-LH10080
	100	30	10.0	70	7.0	105	G-LH10100
	120	50	10.0	70	7.0	125	G-LH10120
	140	70	10.0	70	7.0	145	G-LH10140
	160	90	10.0	70	7.0	165	G-LH10160



Retrouvez la fiche technique complète sur www.scellit.com

ACCESSOIRES
RECOMMANDÉS

FORET
MAÇONNERIE
Ø10



XPRO
FORET
BÉTON
Ø10



P50

FIXATIONS D'ISOLANTS

Le choix d'une fixation pour isolants s'effectue d'après la nature du support et le type d'isolant à fixer.

NATURE DU SUPPORT

L'ETAG 014, relatif aux fixations d'isolants, distingue 5 catégories de matériaux supports

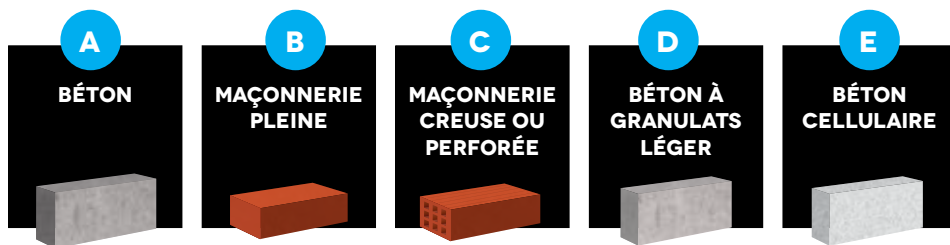

Le support peut être aussi



TYPES D'ISOLANTS

Par souci de simplification, nous distinguerons ici 2 grandes familles d'isolants.
Les cahiers 3316 et 3194 du CSTB préconisent d'adapter le diamètre des collerettes
en fonction du type d'isolant :



ISOLANTS RIGIDES

POLYSTYRÈNE EXPANSÉ (PSE), PANNEAUX DE LAINE MINÉRALE RIGIDE, POLYSTYRÈNE EXTRUDÉ (XPS), MOUSSE DE POLYURÉTHANE (PUR)...

les solutions Scell-it
F110 / FIMAX / FITORX



diamètre de collerette minimum
Ø50mm



ISOLANTS SOUPLES

ROULEAUX DE LAINE MINÉRALE, ISOLANTS ALTERNATIFS (FIBRE DE BOIS, CHANVRE, OUATE DE CELLULOSE...)

les solutions Scell-it
F108
**FIMAX / FITORX + RONDELLES F190/
F1110/F1140**

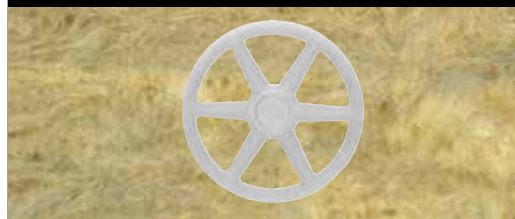

diamètre de collerette minimum
Ø80mm

DÉTERMINATION DU NOMBRE ET DE LA POSITION DES CHEVILLES

Cela dépend de plusieurs critères

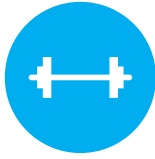

LE POIDS DU SYSTÈME COMPOSITE

(isolant + enduit ou parement)



LES EFFORTS DE VENT EN DÉPRESSION

sur la façade isolée



LA LOCALISATION DU SYSTÈME

(zone géographique,
hauteur du bâtiment...)

Dans tous les cas, il conviendra de se reporter à l'avis technique du système ou de l'isolant pour connaître le type et le nombre de fixation à mettre en œuvre, et se reporter aux méthodes et détails de calculs des cahiers du CSTB 3035, 3316 et 3194 suivant l'application.

SYSTÈMES AVEC OSSATURE BOIS OU MÉTALLIQUE

ISOLANT À
DÉROULER

ISOLANT EN
PANNEAU SANS
PARTICIPATION
DE L'OSSATURE

ISOLANT EN
PANNEAU AVEC
PARTICIPATION
DE L'OSSATURE

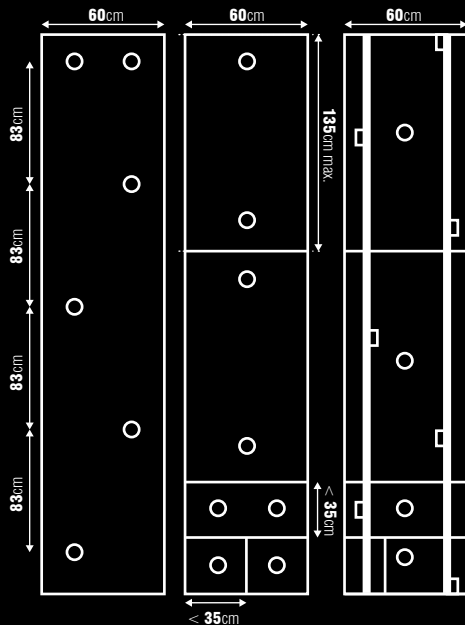

SYSTÈMES AVEC ENDUIT MINCE SUR ISOLANT (ETICS)

PANNEAUX DE 1000 X 500 MM



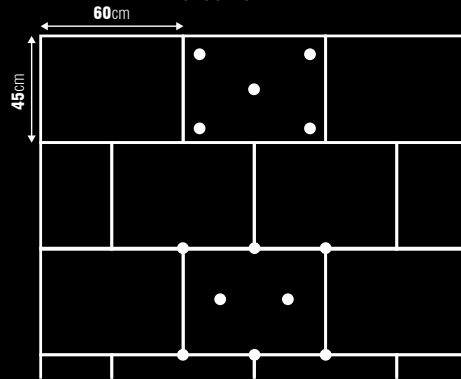









DISPOSITION EN PLEIN



DISPOSITION EN JOINT ET EN PLEIN

AIDE AU CHOIX

LE TABLEAU SUIVANT VOUS AIDERA À FAIRE LE CHOIX DU PRODUIT SCCELL-IT ADÉQUAT !

PRODUIT	PAGE	ÉPAISSEUR À FIXER	AGRÈMENTS	MATÉRIEAUX SUPPORTS					ISOLANT		
				n°	min-max (mm)	A	B	C	D	E	BOIS
FI08 	28	35-210		✓	✓			✓		✓	
FI10 	29	50-210		✓	✓	✓	✓	✓			✓
FIMAX 	30	60-270		✓	✓	✓				✓ ⁽¹⁾	✓
FITORX 	31	70-270		✓	✓	✓	✓	✓		✓ ⁽¹⁾	✓
FI60 + TOOSPEED BOIS 	32	30-230							✓	✓ ⁽¹⁾	✓
FITAB 	33	40-40		✓	✓	✓	✓	✓			✓
ID 	34	40-250		✓							✓
FIMETAL 	35	30-250		✓							✓

(1) pour cette configuration, associer une rondelle de Ø80 mm minimum (FI90, FI110, FI140).

FIXATION D'ISOLANTS SOUPLES F108

Application

FIXATION D'ISOLANTS SOUPLES PROTÉGÉS PAR UN BARDAGE RAPPORTÉ OU UNE VÊTURE

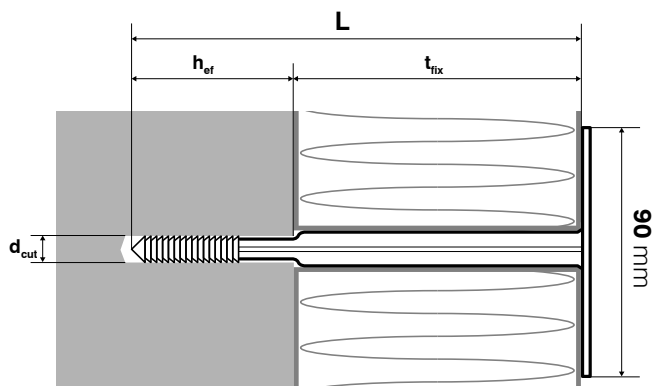
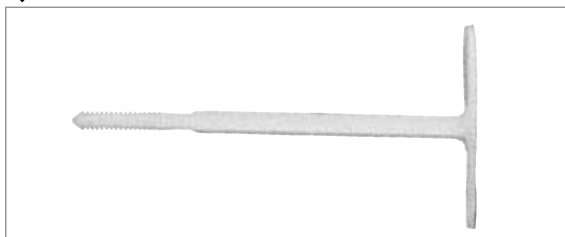

ÉPAISSEUR D'ISOLANT MAXIMUM

210mm

T₀₈

CSTB 3316 - 3194
le futur est construction

A

BÉTON



B

MAÇONNERIE PLEINE



E

BÉTON CELLULAIRE



ÉPAISSEUR ISOLANT MAXI

t_{fix}

mm

d_{cut}

mm

L

mm

h_{ef}

mm

Référence

35

8

60

25

F108060

55

8

80

25

F108080

75

8

100

25

F108100

95

8

120

25

F108120

115

8

140

25

F108140

135

8

160

25

F108160

150

8

180*

30

F108180

170

8

200*

30

F108200

190

8

220*

30

F108220

210

8

240*

30

F108240

* Livrées en deux pièces

Retrouvez la fiche technique complète sur www.scellit.com

FIXATION D'ISOLANTS RIGIDES F110

Application

FIXATION D'ISOLANTS RIGIDES SUR TOUS TYPES DE SUPPORTS



ÉPAISSEUR D'ISOLANT MAXIMUM

210mm

T_{Ø10}

A

BÉTON

B

MAÇONNERIE PLEINE

C

MAÇONNERIE CREUSE OU PERFORÉE

D

BÉTON À GRANULATS LÉGER

E

BÉTON CELLULAIRE

European Technical Approval
ETA 09/0318 - ETAG014 - ETAG001-3 option 1

CSTB
de l'Association des Constructeurs Français
3316 - 3194

ÉPAISSEUR ISOLANT MAXI t_{fix} mm	d_{cut} mm	L mm	h_{ef} mm	h_1 mm	Référence
50	10	90	40	50	F110090
70	10	110	40	50	F110110
90	10	130	40	50	F110130
110	10	150	40	50	F110150
130	10	170	40	50	F110170
150	10	190	40	50	F110190
170	10	210	40	50	F110210
210	10	260	50	60	F110260

Retrouvez la fiche technique complète sur www.scellit.com

ACCESSOIRES RECOMMANDÉS

FORET MAÇONNERIE Ø10

SPÉCIAL MAÇONNERIE

XPRO FORET BÉTON Ø10

SPÉCIAL BÉTON ARMÉ

P50

FIXATION D'ISOLANTS POLYVALENTE FIMAX

Application

**FIXATION D'ISOLANTS
SOUPLES OU RIGIDES**

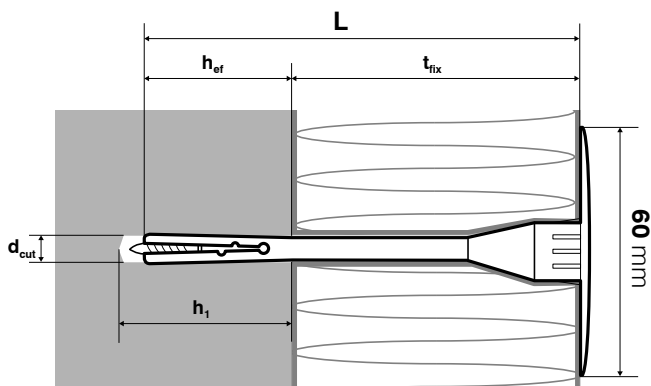
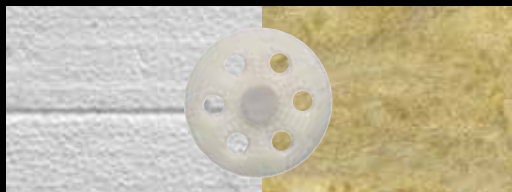

ÉPAISSEUR D'ISOLANT MAXIMUM

270mm

τ 8



European Technical Approval

Longueurs 90 à 240 mm

ETA-05/0267-ETAG 14

Longueurs 255 à 295 mm

ETA-11/0232



3316 - 3194

A

BÉTON



B

MAÇONNERIE PLEINE



C

**MAÇONNERIE CREUSE
OU PERFORÉE**



ÉPAISSEUR
ISOLANT MAXI
 t_{fix}

d_{cut}

L

h_{ef}

h_1

Référence

mm

mm

mm

mm

mm

60

8

90

30

40

FIMAX08090

80

8

110

30

40

FIMAX08110

100

8

130

30

40

FIMAX08130

120

8

150

30

40

FIMAX08150

140

8

170

30

40

FIMAX08170

160

8

190

30

40

FIMAX08190

180

8

210

30

40

FIMAX08210

210

8

240

30

40

FIMAX08240

230

8

255

25

40

FIMAX08255

250

8

275

25

40

FIMAX08275

270

8

295

25

40

FIMAX08295

Retrouvez la fiche technique complète sur www.scellit.com

FIXATION D'ISOLANTS POLYVALENTE FITORX

Application

FIXATION PAR VISSAGE POUR TOUS TYPES D'ISOLANTS SUR SUPPORTS ALÉATOIRES OU HÉTÉROGÈNES

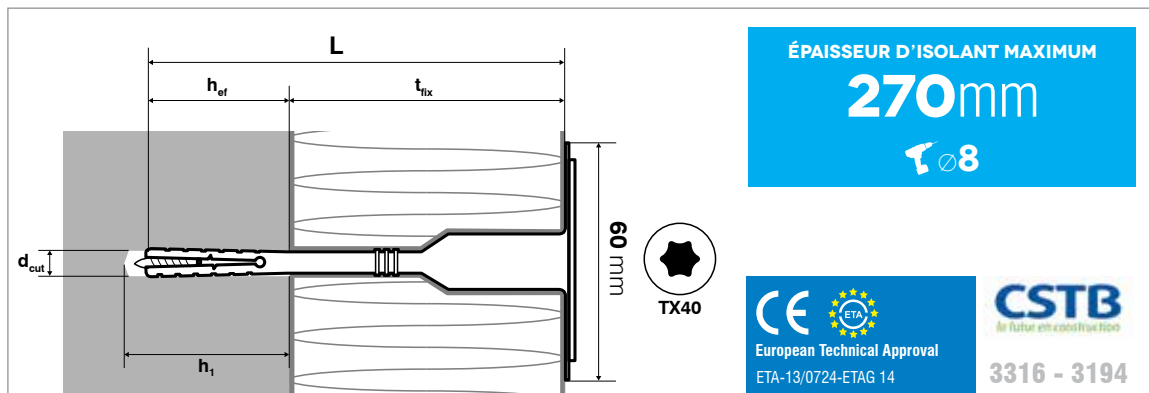

ÉPAISSEUR ISOLANT MAXI t_{fix}	d_{cut}	L	h_{ef}	h_1	Référence
mm	mm	mm	mm	mm	
70	8	95	25	40	FITORX08095
90	8	115	25	40	FITORX08115
110	8	135	25	40	FITORX08135
130	8	155	25	40	FITORX08155
150	8	175	25	40	FITORX08175
170	8	195	25	40	FITORX08195
190	8	215	25	40	FITORX08215
210	8	235	25	40	FITORX08235
230	8	255	25	40	FITORX08255
250	8	275	25	40	FITORX08275
270	8	295	25	40	FITORX08295

Retrouvez la fiche technique complète sur www.scellit.com

(1) $h_{ef} = 65\text{mm} / h_1 = 75\text{mm}$

FIXATION D'ISOLANTS SUR SUPPORT BOIS FI60+TOOSPEED

Application

FIXATION D'ISOLANT SUR SUPPORT BOIS

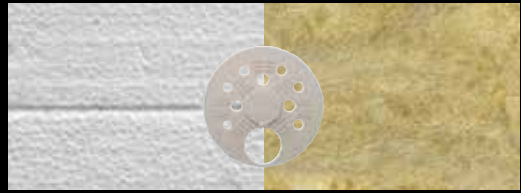

ÉPAISSEUR D'ISOLANT MAXIMUM

230mm

TX30

BOIS

3316 - 3194

ÉPAISSEUR ISOLANT MAXI t_{fix} mm	L mm	h_{ef} mm	Référence
30	80	50	TSX60080 + FI60
50	100	50	TSX60100 + FI60
70	120	50	TSX60120 + FI60
70	140	70	TSX60140 + FI60
90	160	70	TSX60160 + FI60
110	180	70	TSX60180 + FI60
130	200	70	TSX60200 + FI60
150	220	70	TSX60220 + FI60
170	240	70	TSX60240 + FI60
230	300	70	TSX60300 + FI60

Retrouvez la fiche technique complète sur www.scellit.com

ACCESSOIRES

POUR FIXATIONS D'ISOLANT

RONDELLES LARGES POUR FIXATION D'ISOLANTS

FI90/110/140



Ø	Référence
90	FI90
110	FI110
140	FI140

Application

À ADAPTER SUR
CHEVILLES À ROSACE
Ø60 MM, POUR FIXATION
D'ISOLANTS SOUPLES

FIXATION D'ISOLANTS MINCES

FITAB08070



Application

FIXATION D'ISOLANTS
MINCES SUR TABLEAUX DE
FENÊTRE



CHEVILLE AUTOFOREUSE NYLON SPÉCIALE ISOLATION

FIKRON050

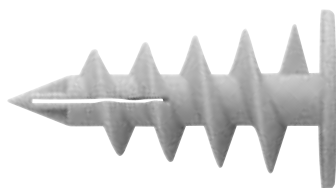

Application

FIXATION D'ÉLÉMENTS LÉGERS
DANS LES SYSTÈMES «ETICS». A
UTILISER DANS LES ISOLANTS
RIGIDES, TYPE POLYSTYRÈNE OU
POLYURÉTHANE



Retrouvez les fiches techniques complètes sur www.scellit.com

FIXATION D'ISOLANTS FEU ID



Application

FIXATION D'ISOLANT «FEU»

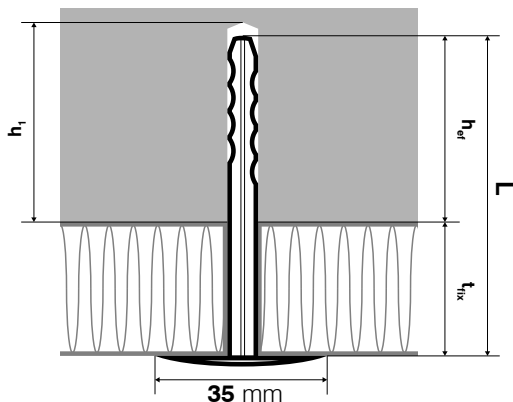

ÉPAISSEUR D'ISOLANT MAXIMUM

250mm

T Ø8

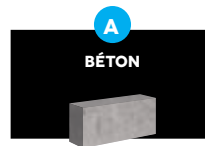

rapport d'essai
n°PB 3.2 / 14-132-1

ÉPAISSEUR
ISOLANT MAXI
 t_{fix}

mm

40

60

90

120

150

190

250

L

mm

90

110

140

170

200

240

300

h_{ef}

mm

50

50

50

50

50

50

h₁

mm

60

60

60

60

60

60

60

Référence

ID0890

ID08110

ID08140

ID08170

ID08200

ID08240

ID08300

Matière et dimensions spécifiques : nous consulter

Retrouvez la fiche technique complète sur www.scellit.com

FIXATION D'ISOLANTS ACOUSTIQUES FIMETAL

Application

FIXATION D'ISOLANTS ACOUSTIQUES

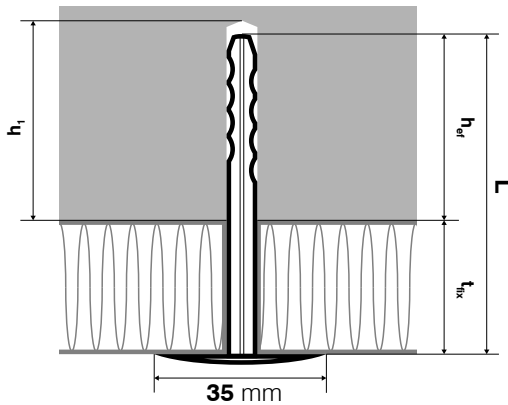
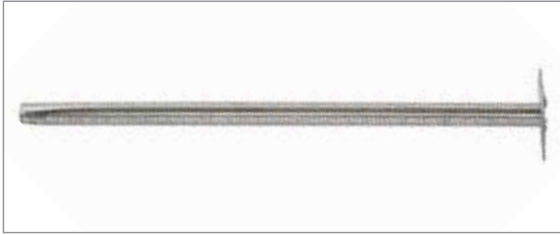

ÉPAISSEUR D'ISOLANT MAXIMUM

250mm

T Ø8

A

BÉTON



ÉPAISSEUR ISOLANT MAXI t_{fix} mm	L mm	h_{ef} mm	h_1 mm	Référence
30	80	50	60	FIMETAL08080
60	110	50	60	FIMETAL08110
90	140	50	60	FIMETAL08140
120	170	50	60	FIMETAL08170
150	200	50	60	FIMETAL08200
190	240	50	60	FIMETAL08240
250	300	50	60	FIMETAL08300

Retrouvez la fiche technique complète sur www.scellit.com

CHEVILLE LONGUE EXPANSION

G-L



Application

FIXATION TRAVERSANTES POUR

VÊTAGE ET VÊTURE

BARDAGE RAPPORTÉ
OSSATURE BOIS



maçonnerie pleine

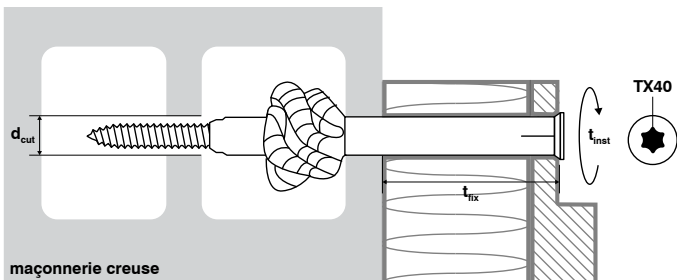
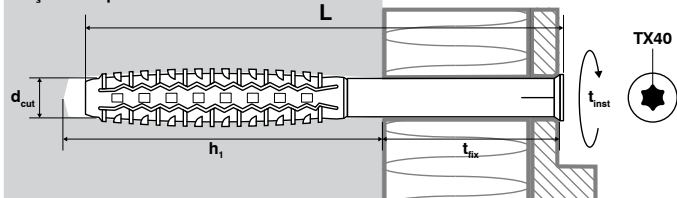

maçonnerie creuse

DIMENSIONS MAXIMUM DISPONIBLES

Ø08X200
τ_{Ø8}
Ø10X240
τ_{Ø10}

BÉTON



MAÇONNERIE PLEINE



European Technical Approval
0679-CPD-0815
ETA-12/0374 - ETAG 020

MAÇONNERIE CREUSE
OU PERFORÉE



Ø	L	t _{fix}	d _{cut}	h ₁	Ø _{vis}	Référence	Référence
						Acier	Inox
8	80	10	8	70	5.5	G-L08080	-
	100	30	8	70	5.5	G-L08100	-
	120	50	8	70	5.5	G-L08120	-
	140	70	8	70	5.5	G-L08140	-
	170	100	8	70	5.5	G-L08170	-
	200	130	8	70	5.5	G-L08200	-
10	80	10	10	70	7.0	G-L10080	A4-G-L10080
	100	30	10	70	7.0	G-L10100	A4-G-L10100
	120	50	10	70	7.0	G-L10120	A4-G-L10120
	140	70	10	70	7.0	G-L10140	A4-G-L10140
	160	90	10	70	7.0	G-L10160	A4-G-L10160
	200	130	10	70	7.0	G-L10200	-
	240	170	10	70	7.0	G-L10240	-

Retrouvez la fiche technique complète sur www.scellit.com

CHEVILLE À FRAPPER

YZZY

Application

FIXATION DU RAIL DE DÉPART SUR MATÉRIAU SUPPORT

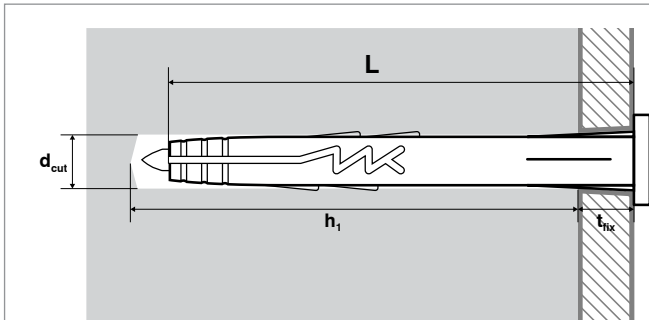

DIMENSIONS RECOMMANDÉES

Ø06X40

T06



European Technical Approval
1020-CPD-090-027168
ETA-12/0090 - ETAG 014



Ø	L	d _{cut}	h ₁	t _{fix}	Référence
6.0	40	6	40	10	YZP6040

Retrouvez la fiche technique complète sur www.scellit.com

CALES PLASTIQUES

KAL



s'adapte aux chevilles Ø6/8/10

RÉDUIT LES PONTS THERMIQUES

EP Référence

mm

2 KAL02

3 KAL03

4 KAL04

5 KAL05

8 KAL08

10 KAL10

15 KAL15

Application

REPRISE DES DÉFAUTS DE PLANÉITÉ DU SUPPORT



ACCESSOIRES FIXATIONS

VIS AUTOPERCEUSE

THT10-63022

TOOSPEED METAL



CSTB
de futur en construction
3194

DIMENSION RECOMMANDÉE

ø6.3X22

Application

FIXATION DE LA LISSE MÉTALLIQUE SUR L'ÉQUERRE MÉTALLIQUE



VIS DE BLOCAGE TASSEAU BOIS

TS50040

TOOSPEED BOIS



EMPREINTE UNIVERSELLE



CSTB
de futur en construction
3316

DIMENSION RECOMMANDÉE

ø5X40

Application

COMPLÈMENT DE FIXATION DU CHEVRON BOIS SUR L'ÉQUERRE MÉTALLIQUE (VIS DE BLOCAGE «ANTIROTATION»)



TIREFOND INOX

A4-TSH70050

TOOSPEED BOIS



CSTB
de futur en construction
3316

DIMENSION RECOMMANDÉE

ø7X50

Application

FIXATION DU CHEVRON BOIS SUR L'ÉQUERRE MÉTALLIQUE



Retrouvez la fiche technique complète sur www.scellit.com

KEYANG

PROFESSIONAL POWER TOOLS

— *since* —

1977

KEYANG

gamme

— **OUTILLAGE** —

seule

COMPTÉ

LA

★ PERFORMANCE ★



Depuis 1977, Keyang innove dans le domaine des outils électro-portatifs professionnels et domine le marché coréen.

Après Samsung®, LG®, Hyundai®, Kia® ou Hankook®, c'est au tour de Keyang, leader de l'électro-portatif en Corée du Sud de proposer ses produits au marché Français. Depuis 2010 et l'ouverture d'une succursale Europe au Royaume-Uni, Keyang affirme sa volonté d'être présent à l'international afin de proposer des produits alliant qualité et robustesse au plus grand nombre d'utilisateurs.

EN CORÉE



DU SUD



UN SERVICE APRÈS-VENTE RÉACTIF ET PROCHE DE VOUS

Notre atelier dédié au service après-vente se situe dans le Nord de la France et vous permet ainsi de bénéficier d'une prise en charge sous garantie en 5 jours ouvrés.

Rapidité de traitement

Dès réception de votre outil, notre technicien vous envoie par fax ou par e-mail un AR de prise en charge.

Transparence et devis gratuit

Dès réception de votre outil, nous effectuons un diagnostic de votre matériel et un devis gratuit.

Sécurité et compétences

Notre équipe de techniciens reçoit régulièrement une formation dispensée par les concepteurs.

Durée de réparation de votre produit sous garantie

Dans le cadre des conditions légales de la charte de garantie KEYANG, nous nous engageons à réparer et expédier tous les outils achetés en France métropolitaine dans un délai de 5 jours ouvrés.

Mieux vous satisfaire

Pour la réparation courante de votre matériel, nous vous proposons des devis simples et adaptés ou une formule d'échange standard à coût avantageux.

PERFO-BURINEUR FILAIRE

RHD-263

800W

CAPACITÉ DE PERÇAGE
26mm
BÉTON

SDS
plus

LIVRÉ EN COFFRET

KEYANG

SÉLECTEUR D'ANGLE DE BURINAGE

DÉBRAVAGE DE SÉCURITÉ



DONNÉES TECHNIQUES

Puissance	800 W
Vitesse de rotation (rpm)	0 - 1100 tr/min
Vitesse de frappe (cps)	0 - 5200 cps/min
Poids	2.5 Kg
Emmanchement	SDS Plus
Energie de frappe	2.3 Joules
Capacité de perçage maxi (béton)	Ø26 mm
Système de lubrification	Huile
Câble	câble de chantier

BRUIT ET VIBRATION

Pression sonore (Lpa)	100 dB (A)
Marge d'incertitude bruit (dB)	3 dB
Valeur de vibration tri-axiale (Ah) - mode burinage	14.5 m/s ²
Marge d'incertitude (K) - mode burinage	1.5 m/s ²
Valeur de vibration tri-axiale (Ah) - mode perçage	15.5 m/s ²
Marge d'incertitude (K) - mode perçage	1.5 m/s ²



PERFO-BURINEUR SUR BATTERIE

DH-3600L



DONNÉES TECHNIQUES

Vitesse (rpm)	0 - 1150 tr/min
Frappe (cps)	0 - 5010 cps/min
Poids (avec batterie)	4.8 Kg
Emmanchement	SDS Plus
Energie de frappe	2.8 Joules
Capacité de perçage maxi (béton)	Ø28 mm
Capacité de perçage maxi (brique creuse)	Ø68 mm
Capacité de perçage maxi (acier)	Ø13 mm
Capacité de perçage maxi (bois)	Ø30 mm

BATTERIE

Voltage	36 V
Capacité de la batterie	3.0 Ah
Poids	1.25 Kg
Temps de charge	36 min

BRUIT ET VIBRATION

Pression sonore (Lpa)	100 dB (A)
Marge d'incertitude bruit (dB)	3 dB
Valeur de vibration tri-axiale (Ah) - mode percussion	11.0 m/s ²
Marge d'incertitude (K) - mode percussion	1.5 m/s ²
Valeur de vibration tri-axiale(Ah) - mode burinage	7.5 m/s ²
Marge d'incertitude (K) - mode burinage	1.5 m/s ²
Valeur de vibration tri-axiale (Ah) - mode perçage	2.5 m/s ²
Marge d'incertitude (K) - mode perçage	1.5 m/s ²



VISSEUSE À CHOCS

DID-1800L

18 V
3.0Ah



li-ion

x2

BOÎTE DE VITESSE EN ALUMINIUM



COUPLE DE SERRAGE ÉLEVÉ



DONNÉES TECHNIQUES

Vitesse à vide	0 - 2300 tr/min
Cadence de chocs	0 - 3200 cps/min
Poids	2.1 Kg
Mandrin	1/4" hex / 6.35 mm
Couple de serrage maxi	150 Nm

BATTERIE

Voltage	18 V
Temps de charge	30 min
Capacité de la batterie	3.0 Ah

BRUIT ET VIBRATION

Vibration	0.7 m/s²
Niveau de nuisance sonore	101 dB
Pression sonore (Lpa)	90 dB (A)
Marge d'incertitude bruit (dB)	3 dB
Valeur de vibration (Ah)	15 m/s²
Marge d'incertitude (K)	1.5 m/s²



PERCEUSE-VISSEUSE

DD-1801L-2S

18 V
3.0Ah

Li-ion
x2

LIVRÉE EN COFFRET

KEYANG

KEYANG

MANDRIN SANS CLÉ



INDICATEUR DE CHARGE AVEC INTERRUPTEUR



GARANTIE
1+2
ANS
KEYANG

DONNÉES TECHNIQUES

Vitesse à vide 0 - 400 tr/min

Vitesse à vide V2 0 - 1900 tr/min

Poids 1.9 Kg

Mandrin 13 mm

Capacité de perçage maxi (acier) Ø13 mm

Capacité de perçage maxi (bois) Ø36 mm

Couple de serrage maxi (perçage) 70 Nm

BATTERIE

Voltage 18 V

Temps de charge 30 min

Capacité de la batterie 3.0 Ah

BRUIT ET VIBRATION

Vibration 0.7 m/s²

Niveau de nuisance sonore 75 dB

Pression sonore (Lpa) 77 dB (A)

Marge d'incertitude bruit (dB) 3 dB

Valeur de vibration (Ah) 2.5 m/s²

Marge d'incertitude (K) 1.5 m/s²



MEULEUSES Ø125MM



1100W
DG-1102C

1400W
DG-1400A



DONNÉES TECHNIQUES

Puissance	1100 W	1400 W
Voltage	110 - 120 / 220 - 240 V	
Fréquence	50 / 60 Hz	
Vitesse de rotation (rpm)	11000/min	
Poids	1.6 kg	1.8 kg
Diamètre de broche	M14	
Diamètre du disque	125 mm	
Autre	Fonction verrouillage de broche	
Câble	câble de chantier	

BRUIT

Pression sonore (Lpa)	91 dB (A)	92 dB (A)
Marge d'incertitude bruit (dB)	3 dB	3 dB

VIBRATIONS (MEULAGE)

Valeur de vibration tri-axiale (Ah)	5.5 m/s ²	5.5 m/s ²
Marge d'incertitude (K)	2.0 m/s ²	2.0 m/s ²

VIBRATIONS (PONÇAGE)

Valeur de vibration tri-axiale (Ah)	3.0 m/s ²	3.0 m/s ²
Marge d'incertitude (K)	1.5 m/s ²	1.5 m/s ²



SCIE SAUTEUSE

JS-1800L

18 V
3.0Ah

li-ion
x2



POIGNÉE SOFT GRIP®



EXTRACTION DES POUSSIÈRES



DONNÉES TECHNIQUES

Vitesse à vide **0-2600 tr/min**

Poids **3.2 Kg**

Course de la lame **25 mm**

Inclinaison **0°/45°**

BATTERIE

Voltage **18 V**

Temps de charge **30 min**

Capacité de la batterie **3.0 Ah**

BRUIT ET VIBRATION

Vibration **14.5 m/s²**

Marge d'incertitude (K) **1.5 m/s²**



SCIE CIRCULAIRE

CS-1800L

18 V
3.0Ah



POIGNÉE SOFT GRIP®



EXTRACTION DES POUSSIÈRES



GARANTIE
1+2
ANS
KEYANG

DONNÉES TECHNIQUES

Vitesse à vide **4,000/min**

Poids **3.2 Kg**

Diamètre du disque **165 mm**

BATTERIE

Voltage **18 V**

Temps de charge **30 min**

Capacité de la batterie **3.0 Ah**

BRUIT ET VIBRATION

Vibration **2.5 m/s²**

Niveau de nuisance sonore **102 dB**

Pression sonore (Lpa) **91 dB (A)**

Marge d'incertitude bruit (dB) **3 dB**

Marge d'incertitude (K) **1.5 m/s²**





KEYANG

PROFESSIONAL POWER TOOLS

since

1977

gamme

— **ACCESSOIRES** —

FORET SPÉCIAL MAÇONNERIE

Application

**SPÉCIAL MAÇONNERIE : RESPECTE
L'INTÉGRITÉ DU MATÉRIAU**

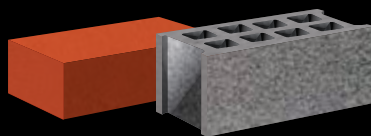

1 PRÉCIS

Le foret spécial maçonnerie permet une découpe précise du matériau grâce à la géométrie de sa tête en tungstène. Cette technologie permet le perçage de la maçonnerie, même creuse, sans dommages pour le matériau.

2 ROBUSTE

Le perçage sans éclatement du matériau permet un ancrage optimal de la fixation sur toute sa longueur et une résistance à la traction supérieure.



Ø	L utile	L	Référence
mm	mm	mm	
8	150	210	SDSBRIK08210
10	200	260	SDSBRIK10260
12	200	265	SDSBRIK12265

FORET SPÉCIAL BÉTON ARMÉ

XPRO

Application

**SPÉCIAL BÉTON ARMÉ : PERCE À TRAVERS
LES ARMATURES.**

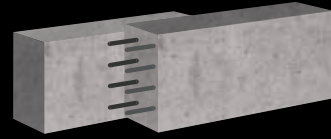

X CONCEPT

1 RAPIDE

La forme de la pointe en «X» symétrique permet un perçage plus rapide qu'une pointe à 90°. L'association du X et le design du fût accélèrent l'évacuation des poussières.

2 ROBUSTE

Les 4 points de contact permettent un perçage optimal et précis même dans le béton armé sans risque de casse, de surchauffe ou de déviation du foret. La forme en «X» empêche le blocage du foret au contact d'un fer à béton.

3 PROPRE

Les arêtes en carbure réduisent les vibrations et la surchauffe pour un perçage net et précis. Le centrage de la pointe est assuré dès le démarrage.



Ø	L utile	L	Référence
mm	mm	mm	
8	100	160	SDSPR008160
	300	360	SDSPR008360
10	100	160	SDSPR010160
	310	360	SDSPR010360

EMBOUTS DE VISSAGE



PORTE EMBOUT - PE
Magnétique 

L	SUPPORT	RÉFÉRENCE
mm	mm	
60	6.4	PE60



EMBOUT POUR VIS TH - MD
Magnétique 

SURPLAT	L	POUR VIS DE	RÉFÉRENCE
mm	mm	mm	
5.5	65	3.5-3.9	MD055
7.0	65	4.2	MD070
8.0	65	4.8-5.5	MD080
10.0	65	6.3	MD100
13.0	65	8.0	MD130



EMBOUT POUR VIS EMPREINTE UNIVERSELLE - TS 

L	EMBOUT	POUR VIS DE	RÉFÉRENCE
mm		mm	
25	TS1	2.9	TS1025
50	TS1	3.5-4.8	TS1050
25	TS2	3.5-4.8	TS2025
50	TS2	3.5-4.8	TS2050
70	TS2	3.5-4.8	TS2070
25	TS3	5.5-6.3	TS3025
50	TS3	5.5-6.3	TS3050



EMBOUT POUR VIS PH - PH
Vis cruciforme (Phillips) 

L	EMBOUT	POUR VIS DE	RÉFÉRENCE
mm		mm	
25	PH1	2.9	PH1025
50	PH1	3.5-4.8	PH1050
25	PH2	3.5-4.8	PH2025
50	PH2	3.5-4.8	PH2050
70	PH2	3.5-4.8	PH2070
150	PH2	3.5-4.8	PH2150
25	PH3	5.5-6.3	PH3025
50	PH3	5.5-6.3	PH3050



EMBOUT POUR VIS POZIDRIV - PZ 

L	EMBOUT	POUR VIS DE	RÉFÉRENCE
mm		mm	
25	PZ1	2.5-3.0	PZ1025
50	PZ1	2.5-3.0	PZ1050
25	PZ2	3.5-5.0	PZ2025
50	PZ2	3.5-5.0	PZ2050
70	PZ2	3.5-5.0	PZ2070
90	PZ2	3.5-5.0	PZ2090
150	PZ2	3.5-5.0	PZ2150
25	PZ3	6.0	PZ3025
50	PZ3	6.0	PZ3050



EMBOUT POUR VIS CARRÉE - SQ
Vis empreinte carrée 

L	EMBOUT	POUR VIS DE	RÉFÉRENCE
mm		mm	
25	PZ1	2.5-3.0	SQ1025
50	PZ1	2.5-3.0	SQ1050
25	PZ2	3.5-5.0	SQ2025
50	PZ2	3.5-5.0	SQ2050
70	PZ2	3.5-5.0	SQ2075
150	PZ2	3.5-5.0	SQ2150
25	PZ3	6.0	SQ3025
50	PZ3	6.0	SQ3050



EMBOUT POUR VIS TORX - TX
Vis empreinte Torx 

L	EMBOUT	RÉFÉRENCE
mm		
25	T10	TX1025
25	T15	TX1525
25	T20	TX2025
50	T20	TX2050
25	T25	TX2525
25	T30	TX3025
50	T30	TX3050
25	T40	TX4025
25	T55	TX55



OUTILS DE CALCUL



Scell-it Anchor Design®

FIXATIONS LOURDES

Scell-it met à votre disposition son assistance technique au travers de sa documentation technique et de son logiciel de calcul. Convivial et intuitif, le logiciel de calcul «Scell-it Anchor Design®» dispose de nombreux modèles qui vous permettent de dimensionner vos fixations selon les cahiers des charges en vigueur.

Dimensionnement équerres de bardage

Cet outil de dimensionnement vous permet de déterminer la quantité et la disposition des équerres de bardage EKER en fonction de l'environnement de votre chantier.

Téléchargez-les sur

www.scellit.com



SERVICE TECHNIQUE

Notre Service Technique est à votre disposition pour toute demande spécifique relative à l'utilisation de nos produits : essais d'arrachement de chevilles mécaniques ou chimiques, capacités de résistance d'assemblages de tôles (rivets, vis autoperceuses...), capacités de perçage de vis autoperceuses, contrôles qualité, comparatifs produits...

par mail :

technique@scellit.com





DES PRODUITS SÉLECTIONNÉS

Notre équipe veille à vous proposer des produits de qualité, respectant l'évolution des réglementations en vigueur.



FORMATION

Scell-it vous accueille dans ses nouveaux locaux de Lesquin et vous propose des sessions de formation à la carte destinées à vos équipes commerciales mais aussi à vos responsables achats ou produits. Parce que nous sommes convaincus que vos performances commerciales commencent par une bonne connaissance de nos produits, nous sommes à votre service pour organiser, avec vous, des programmes sur mesure.





ASSISTANCE

Votre interlocuteur Scell-It est à votre disposition pour vous accompagner lors d'essais sur chantier ou pour la préconisation de la fixation adéquate. Pour toute question technique sur les produits ou leur mise en oeuvre, vous pouvez également vous rapprocher du Service Technique Scell-it.



C'EST CARRÉ

LES CAHIERS TECHNIQUES SCELL-IT

