

ENGLISH

MNPIR - MNPIRAA - MNPIRPET - MNPIRPETAA - MNPIRLRAA - MNCP - MNCPIRAA - MNDTAA - MNDTPETAA: infrared and infrared+microwave volumetric motion detectors for the MyNice system.

Warning: the control unit in configuration mode automatically detects the device once the batteries are inserted. Prior to inserting the batteries, read the MyNice instruction manual and follow the control unit instructions on the monitor.

Battery insertion and replacement (1)
 Battery – 1 x CR123A (supplied). Only replace the battery when the detector and control unit signal the need; before performing this operation, access the device configuration menu on the control unit (test mode).

Radio range test
 Before proceeding with the installation, position the device near the assembly zone and run the radio range test.

Range diagrams (see rear)
Warning: the installation height indicated in the drawings may be varied in relation to the protection requirements.
MNPIR - MNPIRAA - MNPIRLRAA lower height = lower range; greater height = range unchanged for models.
MNCP - MNCPIRAA lower height = smaller free area below the detector.
MNDTAA lower height = lower range; greater height = range unchanged for model.
MNDTPETAA greater height = larger free area for circulation of animals.

Warning: do not partially or fully obscure the range of vision of the device and ensure that this does not occur once the device is installed. (2)
Warning: hot/cold air flows can cause fake alarms; avoid the indicated and/or similar situations. (3)

Installation
Warning: secure the magnet to the wall (4a)
Warning: for corner installation, secure the magnet to the relevant recess using bi-adhesive tape (4b)

Anti-blinding calibration model AA: after securing the device to the support, the green LED switches on for 5 seconds to signal the automatic calibration procedure.
Warning: there must not be any objects in front of the lens during this operation.
Note: masking function not covered by the IMQ-Security Systems certification.

Operation test: to be effected when requested by the control unit; the device's operation can be tested simply by transiting in the area protected by the device, thus triggering the alarm signal.

Warning: if a delay time has been set, it is necessary to wait for this time to elapse before the alarm sounds.

LED signals and beeps
 Alarm: LED lit (this function can be excluded through the settings, but always remains visible in the TEST mode).
 Flat battery: 5 faint beeps and 5 quick flashes of the LEDs. Non-excludable function.

ITALIANO

MNPIR - MNPIRAA - MNPIRPET - MNPIRPETAA - MNPIRLRAA - MNCP - MNCPIRAA - MNDTAA - MNDTPETAA: rilevatori volumetrici di movimento ad infrarossi e infrarossi+microonde per il sistema MyNice.

Attenzione: la centrale in modalità configurazione riconosce automaticamente il dispositivo all'inserimento delle batterie. Prima di inserire le batterie nel dispositivo leggere il manuale di istruzioni MyNice e seguire le istruzioni della centrale al monitor.

Inserimento e sostituzione della pila (1)
 Batteria – 1 x CR123A (in dotazione). Sostituire la pila solo quando viene segnalato dal rivelatore e dalla centrale, prima di procedere alla sostituzione accedere al menù di configurazione dei dispositivi nella centrale (modalità test).

Test di portata radio
 Prima di procedere all'installazione posizionare il dispositivo in prossimità della zona di montaggio ed effettuare il test di portata radio.

Diagrammi di portata (vedi retro)
Attenzione: l'altezza di installazione indicata nei disegni può essere variata in funzione delle esigenze di protezione.
MNPIR - MNPIRAA - MNPIRLRAA minore altezza = minore portata; maggiore altezza = portata invariata modelli.
MNCP - MNCPIRAA minore altezza = minore area libera sotto il rivelatore.
MNDTAA minore altezza = minore portata; maggiore altezza = portata invariata modello.
MNDTPETAA maggiore altezza = maggiore area libera per circolazione animali.

Attenzione: non oscurare parzialmente o totalmente il campo di visione dell'apparecchio e assicurarsi che questo non possa avvenire dopo l'installazione. (2)
Attenzione: flussi d'aria calda/fredda possono provocare allarmi impropri; evitare le situazioni indicate e/o simili. (3)

Installazione
Attenzione: fissare il magnete al muro (4a)
Attenzione: nel montaggio ad angolo fissare il magnete nell'apposito incavo tramite biadesivo (4b)

Calibrazione antiaccecamento mod. AA: dopo aver fissato il dispositivo al supporto, l'accensione del LED verde per 5 secondi segnala la calibrazione automatica.
Attenzione: durante questa operazione non devono essere presenti oggetti davanti alla lente.
Nota: Funzione mascheramento non coperta da certificazione IMQ-Sistemi di sicurezza.

Test di funzionamento da effettuare quando richiesto dalla centrale; è sufficiente transitare nell'area protetta dal dispositivo per verificare il funzionamento, provocando la segnalazione di allarme.

Attenzione: se è previsto un tempo di interdizione occorre attendere tale tempo prima del verificarsi dell'allarme.

Segnalazioni LED e sonore
 Allarme: LED acceso (funzione escludibile tramite programmazione, rimane sempre visibile in modalità TEST).
 Pila scarica: 5 lievi segnali sonori e 5 lampeggi veloci dei LED. Funzione non escludibile.

FRANÇAIS

MNPIR - MNPIRAA - MNPIRPET - MNPIRPETAA - MNPIRLRAA - MNCP - MNCPIRAA - MNDTAA - MNDTPETAA: détecteurs volumétriques de mouvement à infrarouges et infrarouges+micro-ondes pour système MyNice.

Attention : la logique de commande en mode configuration reconnaît automatiquement le dispositif à l'insertion des piles. Avant d'insérer les piles dans le dispositif, lire le manuel d'instructions MyNice et suivre les instructions de la centrale en mode test.

Insertion et remplacement de la pile (1)
 Batterie – 1 x CR123A (fournie). Ne remplacer la pile que lorsque cela est signalé par le détecteur et par la logique de commande. Avant de procéder au remplacement, accéder au menu de configuration des dispositifs dans la logique de commande (mode test).

Test de portée radio
 Avant de procéder à l'installation, placer le dispositif à proximité de la zone de montage et effectuer le test de portée radio.

Diagrammes de portée (voir au dos)
Attention : la hauteur d'installation indiquée dans les dessins peut être modifiée en fonction des exigences de protection.
MNPIR - MNPIRAA - MNPIRLRAA hauteur moindre = portée moindre ; hauteur supérieure = portée inchangée des modèles.
MNCP - MNCPIRAA hauteur moindre = zone libre moins grande sous le détecteur.
MNDTAA hauteur moindre = portée moindre ; hauteur supérieure = portée inchangée du modèle.
MNDTPETAA hauteur supérieure = plus grande zone libre pour la circulation des animaux.

Attention : ne jamais obstruer en tout ou partie le champ de vision de l'appareil et s'assurer que cela ne puisse pas se produire une fois l'installation terminée. (2)
Attention : les flux d'air chaud/froid peuvent provoquer des alarmes erronées ; éviter les situations indiquées et/ou similaires. (3)

Installation
Attention : fixer l'aimant au mur (4a)
Attention : lors du montage en rincón, fixer l'aimant dans le creux prévu à cet effet à l'aide d'adhésif double face (4b)

Calibrage anti-éblouissement mod. AA : après avoir fixé le dispositif au support, l'allumage de la LED verte pendant 5 secondes signale la calibration automatique.
Attention : pendant cette opération, il ne doit pas y avoir d'objets devant la lentille.
Remarque : La fonction de masquage n'est pas couverte par la certification des systèmes de sécurité IMQ.

Test de fonctionnement à effectuer lorsque la logique de commande le demande ; il suffit de passer dans la zone protégée par le dispositif pour vérifier son fonctionnement, ce qui doit provoquer ainsi la signalisation d'une alarme.

Attention : s'il est prévu un temps d'interdiction, il faut attendre ce délai avant le déclenchement de l'alarme.

Signalisations par LED et sonores
 Alarme : LED allumée (fonction pouvant être désactivée par programmation, reste toujours visible en mode TEST).
 Pile déchargée : 5 signaux sonores de faible intensité et 5 clignotements rapides des LED. Fonction ne pouvant pas être désactivée.

ESPAÑOL

MNPIR - MNPIRAA - MNPIRPET - MNPIRPETAA - MNPIRLRAA - MNCP - MNCPIRAA - MNDTAA - MNDTPETAA: detectores volumétricos de movimiento por infrarrojos e infrarrojos+microondas para el sistema MyNice.

Atención: la central en modo configuración reconoce automáticamente el dispositivo al introducir las baterías. Antes de introducir las baterías en el dispositivo, leer el manual de instrucciones MyNice y seguir las instrucciones de la central en el monitor.

Introducción y sustitución de la pila (1)
 Batería – 1 x CR123A (en dotación). Sustituir la pila sólo cuando el detector y la central emitan la señal correspondiente; antes de realizar la sustitución, entrar en el menú de configuración de los dispositivos en la central (modo test).

Test de alcance radio
 Antes de realizar la instalación, colocar el dispositivo cerca de la zona de montaje y efectuar el test de alcance radio.

Diagramas de alcance (ver al dorso)
Atención: la altura de instalación indicada en los dibujos puede variar en función de las exigencias de protección.
MNPIR - MNPIRAA - MNPIRLRAA menor altura = menor alcance; mayor altura = alcance invariado modelos.
MNCP - MNCPIRAA menor altura = menor área libre debajo del detector.
MNDTAA menor altura = menor alcance; mayor altura = alcance invariado modelo.
MNDTPETAA mayor altura = mayor área libre para circulación de animales.

Atención: no oscurecer parcialmente o totalmente el campo visual del aparato y asegurarse de que esto no pueda ocurrir después de la instalación. (2)
Atención: los flujos de aire caliente/frío pueden provocar falsas alarmas; evitar situaciones de esta índole. (3)

Instalación
Atención: fijar el imán a la pared (4a)
Atención: para el montaje en rincón, fijar el imán en la correspondiente ranura mediante cinta biadhesiva (4b)

Calibración antideslumbramiento mod. AA: después de fijar el dispositivo al soporte, el encendido del LED verde durante 5 segundos indica la calibración automática.
Atención: durante esta operación no debe haber objetos delante de la lente.
Nota: Función de ocultamiento no cubierta por la certificación IMQ-Sistemas de seguridad.

Test de funcionamiento a realizar cuando la central lo requiera; es suficiente transitar por el área protegida por el dispositivo para verificar el funcionamiento, provocando la señal de alarma.

Atención: si está previsto un tiempo de interdición, esperar que transcurra ese lapso antes de provocar la alarma.

Señales LED y sonoras
 Alarma: LED encendido (función excluible mediante programación; permanece siempre visible en modo TEST).
 Pila descargada: 5 leves señales sonoras y 5 parpadeos rápidos de los LED. Función no excluible.

DEUTSCH

MNPIR - MNPIRAA - MNPIRPET - MNPIRPETAA - MNPIRLRAA - MNCP - MNCPIRAA - MNDTAA - MNDTPETAA: Volumetrische Infrarot-Bewegungsmelder sowie Infrarot+Mikrowellen für das System MyNice.

Achtung: Im Konfigurationsmodus erkennt die Zentrale automatisch die Vorrichtung beim Einlegen der Batterien. Vor dem Einlegen der Batterien in die Vorrichtung die Bedienungsanleitung MyNice lesen und die Anweisungen der Zentrale am Monitor befolgen.

Einlegen und Auswechseln der Batterie (1)
 Batterie – 1 x CR123A (mitgeliefert). Die Batterie nur wechseln, wenn es vom Melder und von der Zentrale angezeigt wird; vor dem Auswechseln das Konfigurationsmenü der Vorrichtungen in der Zentrale aufrufen (Test-Modus).

Test Funkreichweite
 Vor der Installation die Vorrichtung in Nähe des Montagebereichs aufstellen und den Test der Funkreichweite ausführen.

Reichweitendiagramme (siehe Rückseite)
Achtung: Die in den Zeichnungen angegebene Installationshöhe kann je nach Schutzanforderungen geändert werden.
MNPIR - MNPIRAA - MNPIRLRAA geringere Höhe = geringere Reichweite; größere Höhe = unveränderte Reichweite Modelle.
MNCP - MNCPIRAA geringere Höhe = weniger Freiraum unter dem Melder.
MNDTAA geringere Höhe = geringere Reichweite; größere Höhe = unveränderte Reichweite Modell.
MNDTPETAA größere Höhe = mehr Bewegungsfreiraum für Tiere.

Achtung: das Sichtfeld des Gerätes nicht teilweise oder ganz verdecken und sich versichern, dass dies nicht nach der Installation geschehen kann. (2)
Achtung: Warm- oder Kaltluftströme können unzutreffende Alarme auslösen; die genannten Situationen und/oder ähnliche vermeiden. (3)

Installation
Achtung: Den Magnet an der Wand befestigen (4a)
Achtung: Bei Eckmontage den Magnet in der vorgesehenen Vertiefung mit beidseitigem Klebeband befestigen (4b)

Kalibrierung Abdecküberwachung Mod. AA: Nach Befestigung der Vorrichtung an der Halterung wird die automatische Kalibrierung durch das 5 Sekunden lange Leuchten der grünen LED signalisiert.
Achtung: Während dieses Vorgangs dürfen sich vor der Linse keine Gegenstände befinden.
Hinweis: Die Abdeckschutzfunktion ist nicht durch die IMQ-Zertifizierung für Sicherheitssysteme gedeckt.

Funktionstest bei Anforderung durch die Zentrale auszuführen: Zur Funktionsüberprüfung genügt es, in den von der Vorrichtung geschützten Bereich einzutreten und dadurch den Alarm auszulösen.

Achtung: Falls eine Sperrzeit vorgesehen ist, tritt der Alarm erst nach Ablauf dieser Zeit ein.

LED-Anzeigen und akustische Signale
 Alarm: LED leuchtet (Funktion kann durch Programmierung ausgeschlossen werden, im TEST-Modus bleibt sie stets sichtbar).
 Batterie entladen: 5 leise akustische Signale und 5 schnelle Blinksignale der LEDs. Funktion kann nicht ausgeschlossen werden.

POLSKI

MNPIR - MNPIRAA - MNPIRPET - MNPIRPETAA - MNPIRLRAA - MNCP - MNCPIRAA - MNDTAA - MNDTPETAA: czujniki objętościowe ruchu na podczerwień lub podczerwień+mikrofałe do systemu MyNice.

Uwaga: centrala w trybie konfiguracji rozpoznaje automatycznie urządzenie po włożeniu baterii. Przed włożeniem baterii do urządzenia, przeczytać instrukcję MyNice i postępować zgodnie ze wskazówkami centrali na monitorze.

Wkładanie i wymiana baterii (1)
 Bateria – 1 x CR123A (na wyposażeniu). Wymienić baterię wyłącznie, jeśli taka konieczność jest sygnalizowana przez czujnik i centralę. Przed przystąpieniem do wymiany, należy wejść do menu konfiguracji urządzeń w centrali (tryb testowy).

Test zasięgu radiowego
 Przed przystąpieniem do montażu, należy ustawić urządzenie w pobliżu strefy montażowej i wykonać test zasięgu radiowego.

Wykresy zasięgu (patrz tył)
Uwaga: wysokość montażowa wskazana na rysunkach może być zmieniana zgodnie z wymaganiami ochrony.
MNPIR - MNPIRAA - MNPIRLRAA mniejsza wysokość = mniejszy zasięg; większa wysokość = niezmienny zasięg modeli.
MNCP - MNCPIRAA mniejsza wysokość = mniejsza wolna przestrzeń pod czujką.
MNDTAA mniejsza wysokość = mniejszy zasięg; większa wysokość = niezmienny zasięg modelu.
MNDTPETAA większa wysokość = większa wolna przestrzeń w celu przechodzenia zwierząt.

Uwaga: nie zaciemniać, częściowo lub całkowicie, pola odczytu urządzenia i upewnić się, że nie może to nastąpić po zakończeniu montażu. (2)
Uwaga: strumienie gorącego/zimnego powietrza mogą powodować wystąpienie niewłaściwych alarmów; unikać wskazanych i/lub podobnych sytuacji. (3)

Montaż
Uwaga: przymocować magnes do ściany (4a)
Uwaga: podczas montażu kątownego, przymocować magnes do odpowiedniego zagłębienia przy użyciu taśmy obustronnie klejącej (4b)

Kalibracja zabezpieczenia przed wyciszeniem mod. AA: po przymocowaniu urządzenia do wspornika, zaświecenie zielonej diody na 5 sekund sygnalizuje automatyczną kalibrację.
Uwaga: podczas tego działania przed soczewką nie mogą być obecne przedmioty.
Uwaga: Funkcja maskowania nie jest objęta certyfikatem IMQ-Systemy bezpieczeństwa.

Test funkcjonowania do wykonania, gdy jest wymagany przez centralę; w celu sprawdzenia funkcjonowania wystarczy przejść przez strefę chronioną przez urządzenie powodując wystąpienie sygnalizacji alarmowej.

Uwaga: jeśli przewidziano okres zablokowania, należy odczekać przez ten okres przed wystąpieniem alarmu.

Sygnalizacje diod i sygnalizacje akustyczne
 Alarm: Dioda zaświecona (funkcja, którą można wyłączyć za pomocą programowania, pozostaje zawsze widoczna w trybie TESTOWYM).
 Zużyta bateria: 5 lekkich sygnałów dźwiękowych i 5 szybkich mignięć diod. Funkcja, której nie można wyłączyć.

NEDERLANDS

MNPIR - MNPIRAA - MNPIRPET - MNPIRPETAA - MNPIRLRAA - MNCP - MNCPIRAA - MNDTAA - MNDTPETAA: volumetrische bewegingsdetectoren infrarood en infrarood+microgolven voor het systeem MyNice.

Let op: de besturingseenheid in de configuratiemodus herkent het apparaat automatisch na het plaatsen van de batterijen. Lees de instructiehandleiding van MyNice en volg de instructies van de besturingseenheid met bedieningsscherm voordat u de batterijen plaatst.

Plaatsen en vervangen van de batterij (1)
 Batterij – 1 x CR123A (bijgeleverd). Vervang de batterij pas als dit wordt aangegeven door de detector en door de besturingseenheid. Voordat u de batterij vervangt, dient u het configuratiemenu van de apparaten in de besturingseenheid te openen (testmodus).

Radiobereiktest
 Voordat u begint met de installatie, dient u het apparaat in de buurt van de montageplaats te leggen om de radiobereiktest uit te voeren.

Grafieken radiobereik (zie achterkant)
Let op: de installatiehoogte die aangegeven is in de afbeeldingen kan gevarieerd worden op basis van de beschermingsvereisten.
MNPIR - MNPIRAA - MNPIRLRAA laagste hoogte = laagste bereik; grootste hoogte = ongewijzigd bereik modellen.
MNCP - MNCPIRAA laagste hoogte = kleinste vrije gebied onder de detector.
MNDTAA laagste hoogte = laagste bereik; grootste hoogte = ongewijzigd bereik modellen.
MNDTPETAA grootste hoogte = grootste vrije gebied voor verkeer van dieren.

Let op: blokkeer het gezichtsveld van het apparaat niet, geheel noch gedeeltelijk, en zorg ervoor dat dit ook niet kan gebeuren na de installatie. (2)
Let op: warme of koude luchtstromen kunnen onjuiste alarmen veroorzaken; vermijd de aangegeven en/of vergelijkbare situaties. (3)

Installatie
Let op: bevestig de magneet aan de muur (4a)
Let op: bij hoekmontage dient u de magneet in de betreffende holte te bevestigen met behulp van een dubbelzijdige kleefring (4b)

Kalibratie antiverblindingsfunctie model AA: nadat u het apparaat aan de steun heeft bevestigd, gaat het groene ledlampje 5 seconden branden; dit geeft aan dat de automatische kalibratie plaatsvindt.
Let op: tijdens deze handeling mogen er geen voorwerpen voor de lens aanwezig zijn.
Opmerking: Afschermfunctie niet gedekt door de veiligheidscertificering IMQ-sistemi.

Werkingstest moet uitgevoerd worden als de besturingseenheid hierom vraagt; het is voldoende om door de door het apparaat beveiligde zone te lopen om de werking te controleren; hierdoor gaat het alarm af.

Let op: als er een blokkeringsperiode is ingesteld, moet deze tijd worden gewacht voordat u controleert of het alarm afgaat.

Ledsignaleringen en geluidsignalen
 Alarm: LED brandt (functie kan uitgeschakeld worden door middel van programmering, blijft altijd zichtbaar in de TEST-modus).
 Batterij leeg: 5 lichte geluidssignalen en 5 snelle knipperingen van de LEDs. Functie kan niet uitgeschakeld worden.

UE Restriction only for MNDTAA - MNDTPETAA models: AT - AZ - CH - CZ - DE - EE - FR - FI - GI - GE - HU - IE - LT - RO - RU - TR - UA - SK

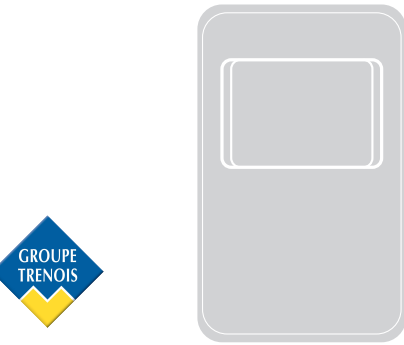

Detector

MyNice

MNPIR - MNPIRAA - MNPIRPET - MNPIRPETAA - MNPIRLRAA - MNCP - MNCPIRAA - MNDTAA - MNDTPETAA

EN Instructions and warnings for installation and use
IT Istruzioni ed avvertenze per l'installazione e l'uso
FR Instructions et avertissements pour l'installation et l'utilisation
ES Instrucciones y advertencias para la instalación y el uso
DE Installierungs- und Gebrauchsanleitungen und Hinweise
PL Instrukcja i ostrzeżenia do instalacji i użytkowania
NL Aanwijzingen en aanbevelingen voor installatie en gebruik

Nice

Nice S.p.A.
 31046 Oderzo TV Italy
 info@niceforyou.com

www.niceforyou.com

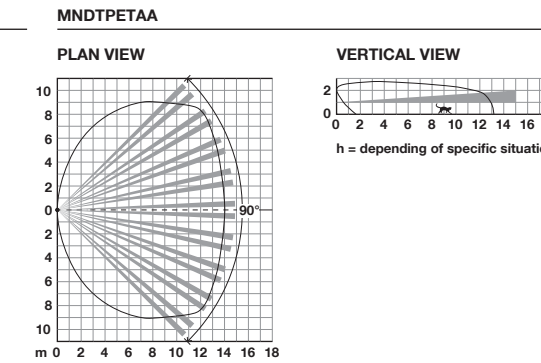
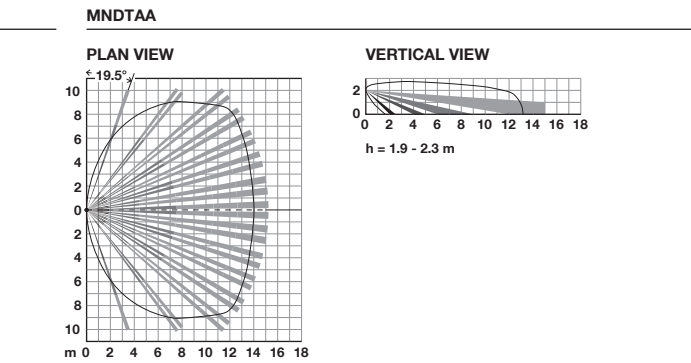
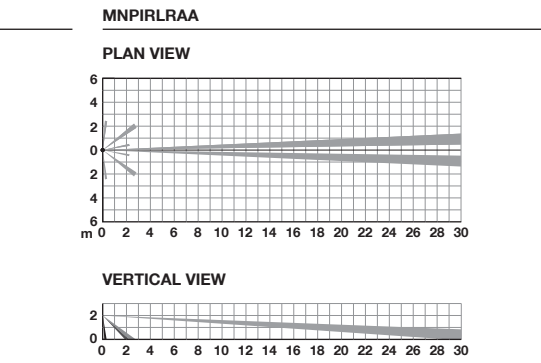
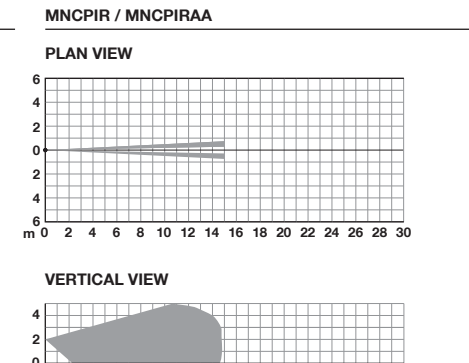
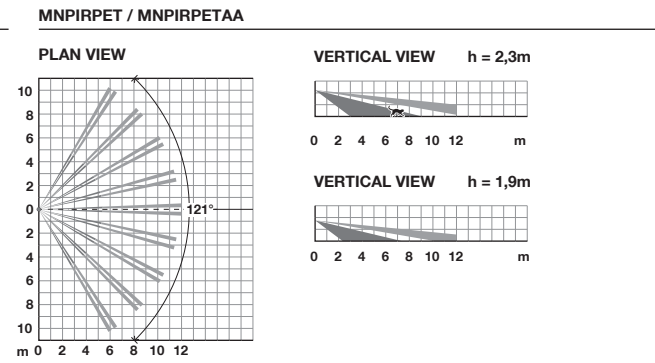
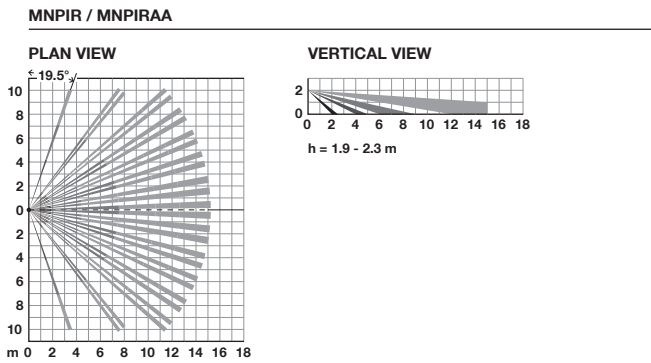

	ENGLISH	ITALIANO	FRANÇAIS	ESPAÑOL	DEUTSCH	POLSKI	NEDERLANDS
	TECHNICAL SPECIFICATIONS	CARATTERISTICHE TECNICHE	CARACTÉRISTIQUES TECHNIQUES	CARACTERÍSTICAS TÉCNICAS	TECHNISCHE DATEN	PARAMETRY TECHNICZNE	TECHNISCHE KENMERKEN
	1 x CR123 3 V (1,4 Ah)	Alimentazione	Alimentation	Alimentación	Stromversorgung	Zasilanie	Voeding
< 20 µA (standard model) / < 30 µA (AA model)	Current draw at rest	Corrente assorbita a riposo	Courant absorbé au repos	Corriente absorbida en reposo	Stromaufnahme in Ruhe	Pobór prądu w spoczynku	Opgenomen stroom in rust
< 55 mA	Current draw during operation	Corrente assorbita in funzionamento	Courant absorbé en fonctionnement	Corriente absorbida en funcionamiento	Stromaufnahme in Betrieb	Pobór prądu podczas funkcjonowania	Opgenomen stroom in werking
> 4 (standard model) / 3 (AA model)	Battery life years - roughly *	Autonomia anni - circa *	Autonomie approximatif en années *	Autonomía años - aprox. *	Autonomie Jahre - circa *	Autonomia w latach - około *	Autonomie jaren - circa *
18'	Supervision	Supervisione	Supervisión	Supervisión	Überwachung	Nadzór	Supervisie
GFSK Dual Band MHz 433,54-433,92; MHz 868,30-868,94	Radio transmission double frequency	Trasmissione radio in doppia frequenza	Transmission radio à double fréquence	Transmisión radio en doble frecuencia	Funkübertragung in doppelter Frequenz	Transmisja radiowa w dwóch zakresach częstotliwości	Radiotransmissie met dubbele frequentie
> 100 m	Open-field radio range without disturbances **	Portata radio in spazio libero, in assenza di disturbi **	Portée radio en espace libre, en l'absence d'interférences **	Alcance radio en espacio libre, en ausencia de interferencias **	Funkreichweite im freien Raum, ohne Störeinflüsse **	Zasięg radiowy na zewnątrz budynków, w przypadku niewystępowania zakłóceń **	Radiobereik in vrije ruimte, zonder storingen **
III	Insulation (class)	Isolamento (classe)	Isolation (classe)	Aislamiento (clase)	Isolierung (Schutzklasse)	Izolacja (klasa)	Isolatie (klasse)
III	Environmental class in accordance with 50131-2-2, EN 50131-5-3 Safety rating 2	Classe ambientale in accordo alla EN 50131-2-2, EN 50131-5-3 Grado di Sicurezza 2	Clase ambiental conformément à la norme EN 50131-2-2, EN 50131-5-3 Grade de sécurité 2	Clase ambiental según EN 50131-2-2, EN 50131-5-3 Grado de seguridad 2	Umweltklasse gemäß EN 50131-2-2, EN 50131-5-3 Sicherheitsgrad 2	Milieuklasse zgodnie z EN 50131-2-2, EN 50131-5-3 Stopień bezpieczeństwa 2	Milieuklasse in overeenstemming met EN 50131-2-2, EN 50131-5-3 Beveiligingsgraad 2
-10 °C ... +40 °C	Operating temperature	Temperatura di esercizio	Température de fonctionnement	Temperatura de funcionamiento	Betriebstemperatur	Temperatura eksploatacji	Bedrijfstemperatuur
68 x 51 x 112 mm	Dimensions (WxDxH)	Dimensioni (LxPxH)	Dimensions (LxPxH)	Medidas (LxPxH)	Abmessungen (LxBxH)	Wymiary (Dł.xGł.xWys.)	Afmetingen (LxBxH)
160 g	Weight	Peso	Poids	Peso	Gewicht	Masa	Gewicht
42	IP	IP	IP	IP	IP	IP	IP

The above characteristics refer to an ambient temperature of 20°C (± 5°C) and to normal use of the device in a residential setting.

*** Warning!** The battery life refers to normal use of the device.

**** Warning!** RF interferences and the position of the devices in buildings can reduce the radio range.

Opening of the devices, with the exception of the battery compartment, implies the immediate voiding of the industrial warranty.

Nice S.p.A. declines all liability for damages resulting from improper use of the product, other than as specified in this manual.

In order to improve its products, Nice S.p.A. reserves the right to modify their technical specifications at any time without prior notice, without however altering their functions or intended use.

Warning!
The battery must be disposed of in the appropriate bins according to current regulations; when scrapping the device, the battery must be removed beforehand.

EU DECLARATION OF CONFORMITY

Hereby, NICE S.p.A., declares that the radio equipment type

- MNPIR
- MNPIRAA
- MNPIRPET
- MNPIRPETAA
- MNPIRLRAA
- MNCPIR
- MNCPIRAA
- MNDTAA
- MNDTPETAA

is in compliance with Directive 2014/53/EU. The full text of the EU declaration of conformity is available at the following internet address: <http://www.niceforyou.com/en/support>

Note: The MNDTAA, MNDTPETAA models are not covered by the IMQ-Security Systems certification.

Carefully read all parts of this manual.

Caratteristiche riferite a una temperatura ambientale di 20°C (± 5°C) e ad un uso normale dell'apparecchio in ambiente residenziale.

*** Attenzione!** L'autonomia indicata vale per un utilizzo normale dell'apparecchio.

**** Attenzione!** Interferenze RF e posizione degli apparecchi all'interno di strutture edili possono ridurre la portata radio.

L'apertura dei dispositivi, ad esclusione del vano pila, comporta l'immediato decadimento della garanzia industriale.

Nice S.p.A. non risponde dei danni risultanti da un uso improprio del prodotto, diverso da quanto previsto nel presente manuale.

Allo scopo di migliorare i propri prodotti, Nice S.p.A. si riserva il diritto di modificare le caratteristiche tecniche in qualsiasi momento e senza preavviso mantenendo funzionalità e destinazione d'uso.

Attenzione!
La pila va smaltita negli appositi raccoglitori secondo le norme vigenti, anche nel caso di rottamazione dell'apparecchio, dal quale dovrà essere preventivamente estratta.

DICHIARAZIONE DI CONFORMITÀ UE

Il fabbricante, NICE S.p.A., dichiara che il tipo di apparecchiatura radio

- MNPIR
- MNPIRAA
- MNPIRPET
- MNPIRPETAA
- MNPIRLRAA
- MNCPIR
- MNCPIRAA
- MNDTAA
- MNDTPETAA

è conforme alla direttiva 2014/53/UE. Il testo completo della dichiarazione di conformità UE è disponibile al seguente indirizzo Internet: <http://www.niceforyou.com/it/supporto>

Nota: I modelli MNDTAA, MNDTPETAA non sono coperti dalla certificazione IMQ-Sistemi di sicurezza.

Leggere attentamente il presente manuale in tutte le sue parti.

Caractéristiques faisant référence à une température ambiante de 20 °C (± 5 °C) et une utilisation normale de l'appareil dans un environnement résidentiel.

*** Attention !** L'autonomie indiquée est valable pour une utilisation normale de l'appareil.

**** Attention !** Les interférences RF et la position des appareils à l'intérieur des bâtiments peuvent réduire la portée radio.

L'ouverture des dispositifs, à l'exception du logement de la pile, entraîne l'annulation immédiate de la garantie industrielle.

Nice S.p.A. ne répond pas des dommages résultant d'une utilisation impropre du produit, différente de ce qui est prévu dans le présent manuel.

Dans le but d'améliorer ses produits, Nice S.p.A. se réserve le droit de modifier les caractéristiques techniques à tout moment et sans préavis, en garantissant le bon fonctionnement et le type d'utilisation prévus.

Attention !
La pile en fin de vie doit être jetée dans les bacs de collecte prévus à cet effet conformément aux normes en vigueur, même en cas de mise au rebut de l'appareil, dont il faudra préalablement l'extraire.

DECLARATION UE DE CONFORMITÉ

Le soussigné, NICE S.p.A., déclare que l'équipement radioélectrique du type

- MNPIR
- MNPIRAA
- MNPIRPET
- MNPIRPETAA
- MNPIRLRAA
- MNCPIR
- MNCPIRAA
- MNDTAA
- MNDTPETAA

est conforme à la directive 2014/53/UE. Le texte complet de la déclaration UE de conformité est disponible à l'adresse internet suivante : <http://www.niceforyou.com/fr/support>

Remarque : Les modèles MNDTAA, MNDTPETAA ne sont pas couverts par la certification des systèmes de sécurité IMQ.

Lire attentivement ce manuel dans toutes ses parties.

Características referidas a una temperatura ambiente de 20°C (± 5°C) y a un uso normal del aparato en ambiente residencial.

*** ¡Atención!** La autonomía indicada vale para un uso normal del aparato.

**** ¡Atención!** El alcance radio puede verse reducido por las interferencias RF y la posición de los aparatos en el interior de los edificios.

La apertura de los dispositivos, a excepción del alojamiento de la pila, comporta la inmediata pérdida de vigencia de la garantía industrial.

Nice S.p.A. no se hace responsable de los daños derivados de usos inadecuados del producto no previstos en el presente manual.

Con el fin de mejorar sus productos, Nice S.p.A. se reserva el derecho de modificar las características técnicas en cualquier momento y sin aviso previo, manteniendo de todas maneras la funcionalidad y el uso previsto.

¡Atención!
La pila se debe eliminar en los recipientes correspondientes, según las normas vigentes, incluso en caso de desguace del aparato, del cual se deberá extraer previamente.

DECLARACIÓN DE CONFORMIDAD UE

Por la presente, NICE S.p.A., declara que el tipo de equipo radioeléctrico

- MNPIR
- MNPIRAA
- MNPIRPET
- MNPIRPETAA
- MNPIRLRAA
- MNCPIR
- MNCPIRAA
- MNDTAA
- MNDTPETAA

es conforme con la Directiva 2014/53/UE. El texto completo de la declaración UE de conformidad está disponible en la dirección Internet siguiente: <http://www.niceforyou.com/es/soporte>

Nota: Los modelos MNDTAA, MNDTPETAA no están cubiertos por la certificación IMQ-Sistemas de seguridad.

Leer atentamente el presente manual en su totalidad.

Die technischen Daten beziehen sich auf eine Umgebungstemperatur von 20°C (± 5°C) und einen normalen Gebrauch des Gerätes im Wohnbereich.

*** Achtung!** Die angegebene Autonomie gilt für einen normalen Gebrauch des Gerätes.

**** Achtung!** Störquellen und Position der Geräte innerhalb von Gebäuden können die Funkreichweite reduzieren.

Die Öffnung der Vorrichtungen - mit Ausnahme des Batteriefachs - hat den sofortigen Verfall der Garantie zur Folge.

Nice S.p.A. übernimmt keinerlei Haftung für Schäden infolge eines unsachgemäßen Gebrauchs des Produktes, der anders als im vorliegenden Handbuch vorgesehen ist.

Für eine Verbesserung der Produkte behält sich NICE S.p.A. das Recht vor, die technischen Daten jederzeit und ohne Vorankündigung zu ändern, wobei aber die vorgesehenen Funktionen und Einsatzbeibehalten werden.

Achtung!
Die Batterie muss in den entsprechenden Behältnissen gemäß den geltenden Normen entsorgt werden. Bei Verschrottung des Geräts muss die Batterie zuvor entnommen und wie angegeben entsorgt werden.

EU-KONFORMITÄTSERKLÄRUNG

Hiermit erklärt, NICE S.p.A., dass der Funkanlagentyp

- MNPIR
- MNPIRAA
- MNPIRPET
- MNPIRPETAA
- MNPIRLRAA
- MNCPIR
- MNCPIRAA
- MNDTAA
- MNDTPETAA

der Richtlinie 2014/53/EU entspricht. Der vollständige Text der EU-Konformitätserklärung ist unter der folgenden Internetadresse verfügbar: <http://www.niceforyou.com/en/support>

Hinweis: Die Modelle MNDTAA und MNDTPETAA sind nicht durch die IMQ-Zertifizierung für Sicherheitssysteme gedeckt.

Lesen Sie diese Bedienungsanleitung unbedingt vollständig durch.

Parametry odnoszące się do temperatury otoczenia wynoszącej 20°C (± 5°C) i normalnego użycia urządzenia w otoczeniu do użytku prywatnego.

*** Uwaga!** Wskazana autonomia odnosi się do normalnego użycia urządzenia.

**** Uwaga!** Zakłócenia RF i położenie urządzeń wewnątrz budynków mieszkalnych mogą zmniejszyć zasięg radiowy.

Otwarcie urządzeń, z wyjątkiem pojemnika na baterie, powoduje natychmiastowe unieważnienie gwarancji przemysłowej.

Firma Nice S.p.A. nie odpowiada za szkody wynikające z niewłaściwego używania urządzenia, odmiennego od przewidzianego w niniejszej instrukcji.

W celu ulepszenia swoich produktów, Nice S.p.A. zastrzega sobie prawo wprowadzania zmian parametrów technicznych w którejkolwiek chwili i bez uprzedzenia, ale gwarantując funkcjonalność i przewidziane zastosowanie urządzenia.

Uwaga!
Należy usuwać baterię litową do odpowiednich pojemników, zgodnie z obowiązującymi przepisami, również w przypadku uszkodzenia urządzenia, z którego należy ją przednie wyciągnąć.

DEKLARACJA ZGODNOŚCI UE

NICE S.p.A. niniejszym oświadcza, że typ urządzenia radiowego

- MNPIR
- MNPIRAA
- MNPIRPET
- MNPIRPETAA
- MNPIRLRAA
- MNCPIR
- MNCPIRAA
- MNDTAA
- MNDTPETAA

jest zgodny z dyrektywą 2014/53/EU. Pełny tekst deklaracji zgodności UE jest dostępny pod następującym adresem internetowym: <http://www.niceforyou.com/en/support>

Uwaga: Modele MNDTAA, MNDTPETAA nie są objęte certyfikatem IMQ-Systemy bezpieczeństwa.

Uważnie zapoznać się z pełną treścią niniejszej instrukcji.

Kenmerken gelden bij een omgevingstemperatuur van 20°C (± 5°C) en bij normaal gebruik van het apparaat in een woonomgeving.

*** Let op!** De aangegeven autonomie geldt bij een normaal gebruik van het apparaat.

**** Let op!** RF-interferenties en plaatsing van de apparaten binnen gebouwen kunnen het radiobereik verminderen.

Het openen van de apparaten, met uitzondering van het batterijkvak, zorgt ervoor dat de fabrieksgarantie onmiddellijk vervalt.

Nice S.p.A. is niet aansprakelijk voor schade die het gevolg is van een oneigenlijk gebruik van het product, anders dan in deze handleiding is beschreven.

Om onze producten verder te verbeteren behoudt Nice S.p.A. zich het recht voor op elk gewenst moment en zonder voorafgaande kennisgeving wijzigingen aan haar producten aan te brengen, waarbij functionaliteit en gebruiksbepijning echter gehandhaafd blijven.

Let op!
De batterij moet volgens de geldende normen in de daartoe bestemde verzamelpunten worden verwerkt, ook wanneer het apparaat wordt gesloopt. In dat geval moet de batterij eerst uit het apparaat worden verwijderd.

EU-VERKLARING VAN OVEREENSTEMMING

Hierbij verklaar ik, NICE S.p.A., dat het type radioapparatuur

- MNPIR
- MNPIRAA
- MNPIRPET
- MNPIRPETAA
- MNPIRLRAA
- MNCPIR
- MNCPIRAA
- MNDTAA
- MNDTPETAA

conform is met Richtlijn 2014/53/EU. De volledige tekst van de EU-conformiteitsverklaring kan worden geraadpleegd op het volgende internetadres: <http://www.niceforyou.com/en/support>

Opmerking: De modellen MNDTAA en MNDTPETAA zijn niet gedekt door de veiligheids-certificering IMQ-sistemi.

Lees alle delen van deze handleiding zorgvuldig door.