



CDVI



FR FRANCAIS

EN ENGLISH



SOLAR2R

Centrale autonome double technologie proximité/Digicode®
Dual Technology Digicode® / Proximity Standalone



The installer's choice
cdvigroup.com

SOLAR2R

Centrale autonome double technologie proximité/Digicode®

Le SOLAR2R est une centrale destinée à une application de contrôle d'accès.

1] PRÉSENTATION PRODUIT

- **double technologie** : proximité et/ou Digicode®
- **électronique sécurisée (centrale)**
- **clavier codé sensitif**
- **jusqu'à 1 000 utilisateurs**
- **signalisation lumineuse et sonore**
- **3 relais** : 2 portes, 1 alarme
- dimensions (H x L x P) : 130 x 90 x 35 mm
- technologie : 125 KHz
- protocole : MARIN
- alimentation : 12V DC ± 10%
- consommation* :
 - SOLAR2R : 200 mA
 - SOLAR2R + 1 TMSOLAR2R : 400 mA

3 modes de fonctionnement :

- badges + codes
- badges uniquement
- codes uniquement

*SOLAR2R : électronique sécurisée + 1 lecteur
TMSOLAR2R : 1 lecteur seul (en option)

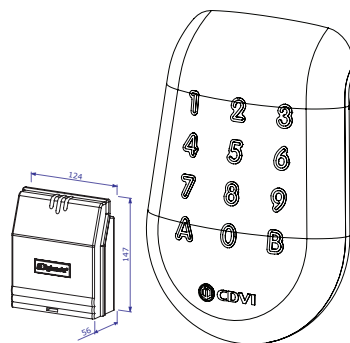

- IP53
- Test vibrations
- IK10
- 30°C à +70°C

Bande de fréquence : 119 - 135 KHz.
Puissance maximale transmise <66 dBµA/mA

2] RAPPELS ET RECOMMANDATIONS

Rappel de câblage

- La distance entre un lecteur et la centrale doit être de 50m maximum.
- Ne passez pas vos fils à proximité de câbles « courant fort » (ex : 230V AC).
- Câbles préconisés 2 paires torsadées (Norme EIA-485) ; SYT 2P 24 AWG.
- Veuillez respecter le raccordement du fil blindage PE

Montage

Afin d'optimiser la fixation du SOLAR2R et de prévenir les tentatives d'arrachement, privilégiez les surfaces planes.
En configuration 2 lecteurs respectez une distance minimale d'un mètre entre les 2 lecteurs

Recommandations d'installation

Pour limiter les surtensions des selfs, la varistance doit être montée entre les bornes d'alimentation du système de verrouillage.

Composition des codes

- Par soucis de sécurité, veillez à modifier le code maître usine (**1 2 3 4 5**) par celui de votre choix (**5 chiffres**).
- Lors du changement du code maître usine et de la création des codes utilisateurs, évitez les codes trop simples (ex: les suites **3 4 5 6 7**).

Alimentations préconisées

ADC335 et BS60. Nos alimentations sont conformes aux exigences de la norme EN60950-1 :2006/A11: 2009 et construites pour être limitées en puissance.

3] ÉLÉMENTS FOURNIS

	Centrale autonome	Lecteur	Joint d'étanchéité	Vis TF 3x30	Cheville plastique S5	Embout tournevis TORX®	Vis TORX® 3x8
SOLAR2R	1	1	1	4	4	1	1
TMSOLAR2R	0	1	1	2	2	1	1

Déclaration UE de conformité : Nous CDVI, déclarons que l'équipement radio électrique SOLAR2R est conforme à la directive 2014/53/UE. Le texte complet de la déclaration UE est disponible à l'adresse suivante : www.cdvi.com.

SOLAR2R

Centrale autonome double technologie proximité/Digicode®

4] MONTAGE

**Montez impérativement
le joint d'étanchéité**

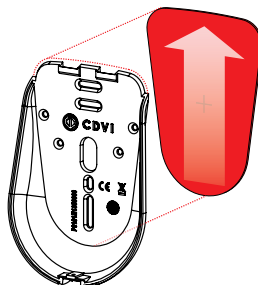

5] PROGRAMMATION

1. Configuration du lecteur :

- Basculez les deux dipswitchs des lecteurs vers le bas (sur OFF), débranchez le lecteur puis le rallumer.

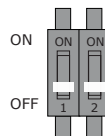

Configuration 1 lecteur :

- Tapez **1B**, le lecteur passe en bleu puis remettez les deux dipswitchs du lecteur sur ON.

Configuration 2 lecteurs :

- Tapez **1B** sur le lecteur 1 et **2B** sur le lecteur 2 puis remettez les deux dipswitchs n°2 sur ON. Sur le lecteur qui termine la liaison RS485 mettez le dipswitch n°1 sur ON, laissez le dipswitch 1 de l'autre lecteur sur OFF.

2. Configuration de la centrale :

Remise à zéro de la centrale :

Sur la centrale, basculez le dipswitch **1** sur ON :
LED verte devient fixe,
LED rouge s'allume puis LED verte se rallume.
Rebasculez le dipswitch **1** sur OFF : LED verte clignotante

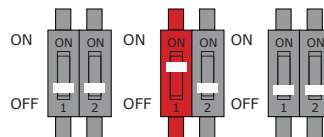

Remise à zéro du CODE MAÎTRE :

Basculez le dipswitch **2** sur ON : LED rouge reste fixe.
Rebasculez le dipswitch **2** sur OFF : LED verte clignotante

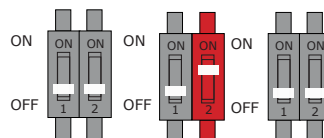

3. Informations complémentaires :

- LED verte clignotante sur la centrale indique que le lecteur et la centrale communique correctement.
- En cas d'arrachement du lecteur ou d'une mauvaise fixation, le relais **alarme** de la centrale s'active. Le lecteur se bloque et reste allumé en rouge avec un BIP permanent.
- La mémoire EEPROM peut être utilisée pour restaurer la mémoire en cas de substitution du produit.

SOLAR2R

Centrale autonome double technologie proximité/Digicode®

6] PROGRAMMATION

Type d'alarme: (Si alarme "porte restée ouverte" non souhaitée alors ne pas oublier de câbler E1 et E2 à M, page 6)

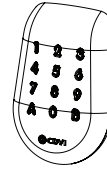
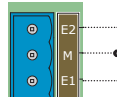

Tapez 2 fois le code maître (12345 par défaut)

- Arrachement lecteur : activation immédiate du relai alarme et blocage du lecteur.
- Porte ouverte : déclenchement alarme porte restée ouverte (pas de 10s).
- Perte de communication : activation du relai l'alarme au bout de 10s et reset périodique du lecteur.

2 bips LED orange ON

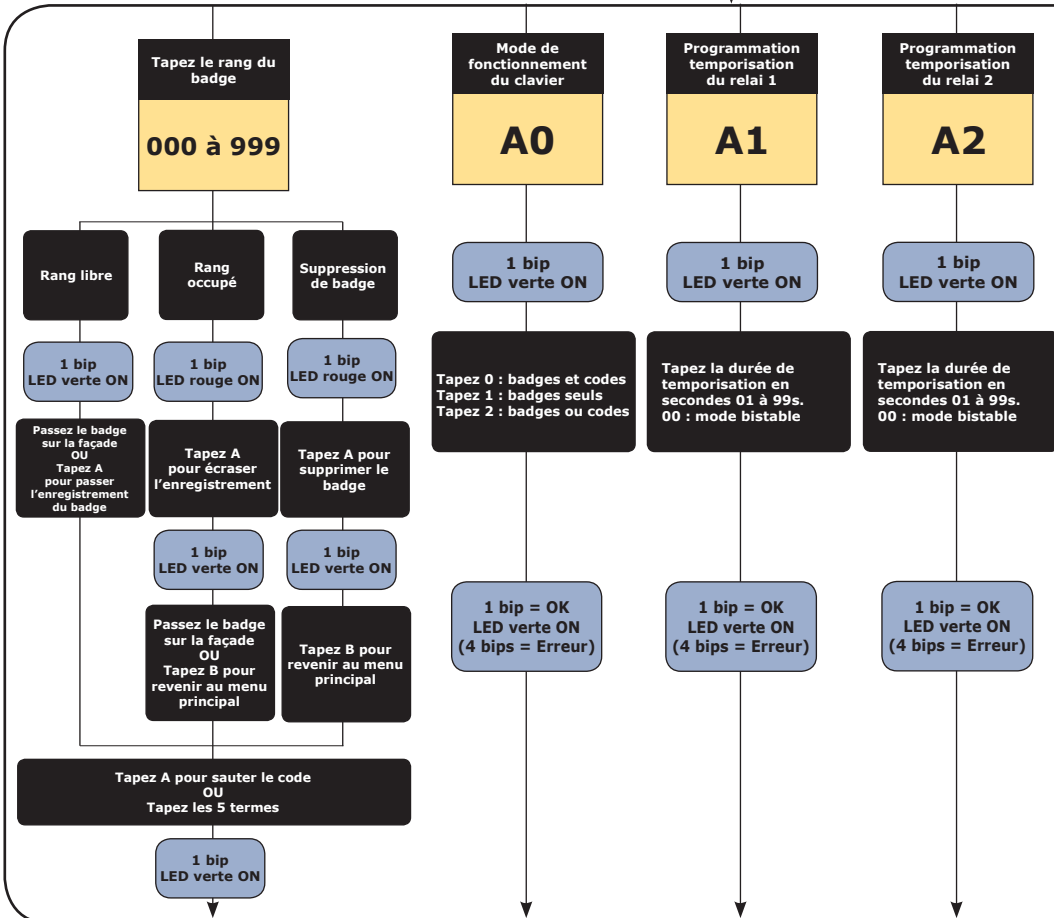

SOLAR2R

Centrale autonome double technologie proximité/Digicode®

Valeurs par défaut

- Tempo inter termes : 10 secondes
- Nombre de termes : 5
- Mode : badges ou codes
- Code maître : 1 2 3 4 5
- Tempo porte : 5 secondes
- Tempo alarme : 60 secondes
- Tempo mode programmation : 30 secondes
- Tempo de blocage : 30 secondes



A6 3 saisies **successives** (badges ou codes) = blocage du lecteur 30 secondes

Assurez-vous d'avoir déjà créé un badge avant de lui assigner une configuration.

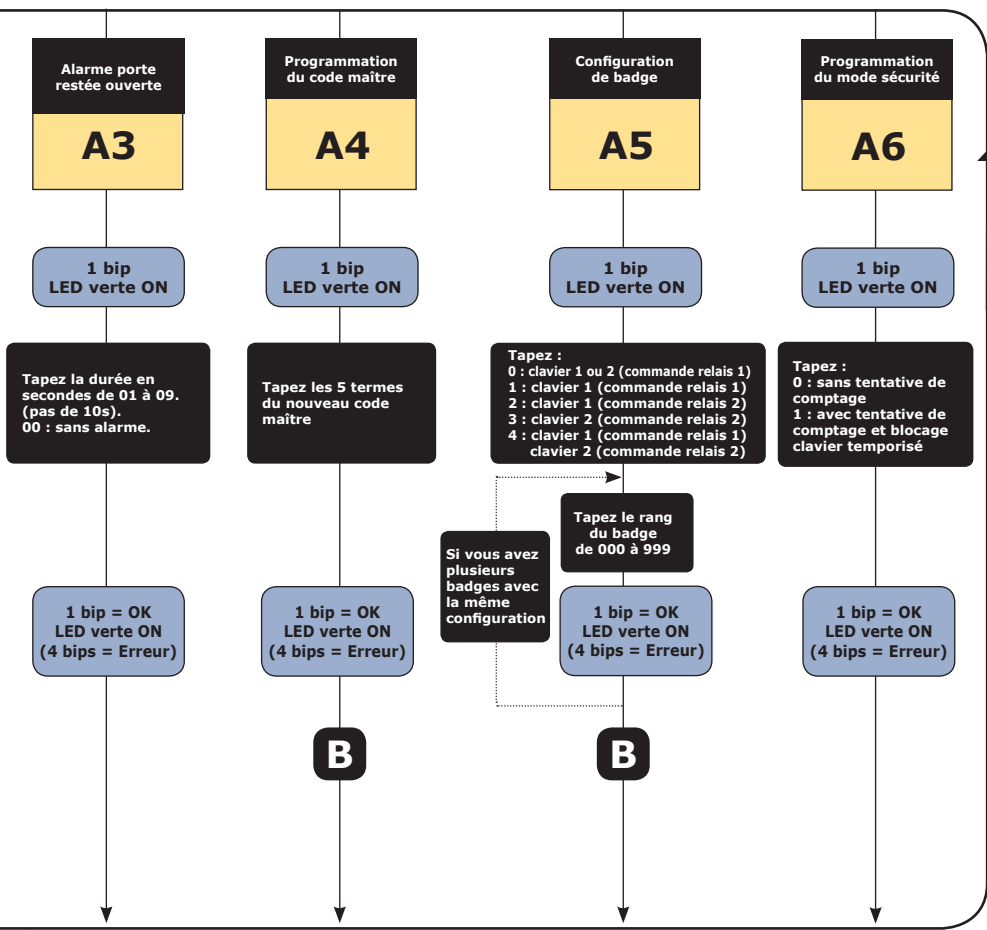

B 2 bips
LED bleu fixe

Tapez B pour sortir du mode programmation

SOLAR2R

Centrale autonome double technologie proximité/Digicode®

7] SCHÉMA DE RACCORDEMENTS

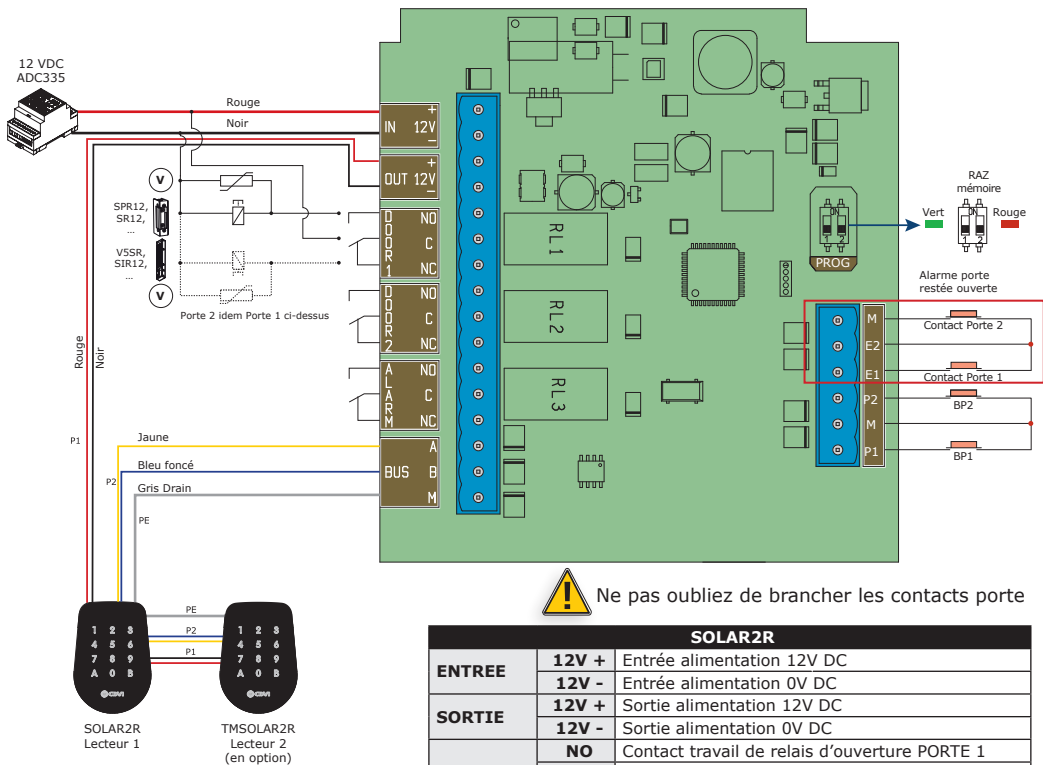

! Ne pas oublier de brancher les contacts porte

SOLAR2R		
ENTREE	12V +	Entrée alimentation 12V DC
	12V -	Entrée alimentation 0V DC
SORTIE	12V +	Sortie alimentation 12V DC
	12V -	Sortie alimentation 0V DC
PORTE 1	NO	Contact travail de relais d'ouverture PORTE 1
	C	Commun de relais PORTE 1
	NC	Contact repos du relais d'ouverture PORTE 1
PORTE 2	NO	Contact travail de relais d'ouverture PORTE 2
	C	Commun de relais PORTE 2
	NC	Contact repos du relais d'ouverture PORTE 2
ALARME	NO	Contact travail du relais d'ouverture ALARME
	C	Commun du relais ALARME
	NC	Contact repos du relais d'ouverture ALARME
BUS	A	Ligne A du BUS RS485
	B	Ligne B du BUS RS485
	M	Commun BUS RS485
ÉTAT PORTE	E2	Contact PORTE 2
	M	Commun contact PORTE
	E1	Contact PORTE 1
BP	P2	Bouton poussoir de sortie PORTE 2
	M	Commun bouton poussoir
	P1	Bouton poussoir de sortie PORTE 1

SOLAR2R

Dual Technology Digicode®/ Proximity Standalone

Le SOLAR2R is a controller intended for an access control application

1] PRODUCT PRESENTATION

- **dual technology** : proximity and Digicode®
- **remote controller (standalone)**
- **sensitive touch keypad**
- **up to 1 000 users**
- **audible and visual feedback**
- **3 relays** : 2 doors, 1 alarm
- dimensions (L x W x D) : 130 x 90 x 35 mm
- technology : 125 KHz
- protocol : MARIN
- power supply : 12V dc ± 10%
- consumption* :
 - SOLAR2R : 200 mA
 - SOLAR2R + 1 TMSOLAR2R : 400 mA

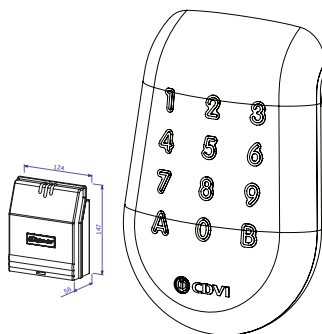

3 operating mode :

- cards + keypad
- cards only
- keypad only

- IP53
- Vibrations tests
- IK10
- 30°C à +70°C

*SOLAR2R : remote controller + 1 reader
TMSOLAR2R : 1 reader only (optional)

Frequency band: 119 - 135 KHz.
Maximum transmitted power <66 dBµA/mA

2] REMINDERS AND RECOMMENDATIONS

Wiring reminder

- The distance between a reader and the controller should not exceed more than 50 meters.
- Make sure that the cable is not near by a high voltage cables (ex : 230V ac).
- Recommended cable 2 twisted pairs SYT 2P 24 AWG
- Please observe the PE shielding wire connection

Mounting

In order to optimize the fixing of SOLAR2R and to prevent attempts of tearing off please favored flat surfaces. In configuration 2 drives, keep a minimum distance of one meter between the 2 readers

Mounting recommendations

The varistor must be connected directly to the locking system terminals (electric strikes, electromagnet or lock).

Security advice

- For security reasons, change the factory default master code.
- When selecting a master code and user code avoid simple codes (ex : **3 4 5 6 7**).

Recommended power supplies

ADC335 and BS60. These products must be powered in 12V dc and the power supply should comply with EN60950-1:2006/A11:2009 standards and should be designed to be a limited power supply source.

3] MOUNTING KIT

	Standalone Controller	Reader	Foam seal	3x30 TF screw	S5 Plastic anchor	TORX® bit	3x8 TORX® screw
SOLAR2R	1	1	1	4	4	1	1
TMSOLAR2R	0	1	1	2	2	1	1

EU Declaration of Conformity : We CDVI declare that the SOLAR2R radio equipment complies with Directive 2014/53/EU. The full text of the EU declaration is available at www.cdvi.com

SOLAR2R

Dual Technology Digicode®/ Proximity Standalone

4] MOUNTING

Place imperatively the foam seal

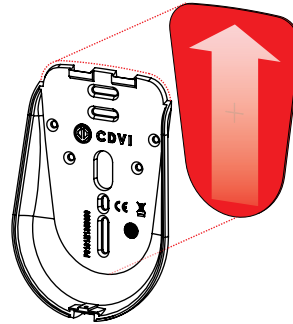

5] PROGRAMMING

1. Reader configuration :

- On readers position the two dipswitchs to OFF, unplug the reader and start again.

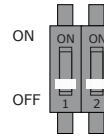

1 reader configuration :

- Press **1B**, the reader is blue and position two dipswitchs to ON.

2 readers configuration :

- Press **1B** on the reader 1 and **2B** on the reader 2 then position the dipswitchs n°2 of two readers to ON. On the reader that ends the RS485 link, the dipswitch n°1 must be to ON, leave the dipswitch 1 from the other reader to OFF.

2. Controller configuration :

To reset controller:

On the central bord, position dipswitch **1** to ON : static green LED, red LED + green LED.

Position dipswitch **1** to OFF : green LED flash.

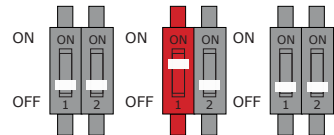

To reset MASTER CODE :

Position dipswitch **2** to ON : static red LED .

Position dipswitch **2** to OFF : green LED flash.

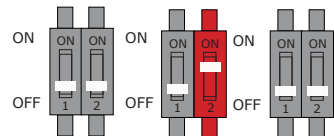

3. Complementary information :

- Green LED flashes on the controller indicate that the connection between the reader and controller is good.
- The tamper switch activates the relay of the alarm when the front panel is removed. The readers are locked out. The red LED lights on with a permanent beep during the time of the lockout.
- The EEPROM memory can be used to restore the memory in case of the product substitution.

SOLAR2R

Dual Technology Digicode®/ Proximity Standalone

6] WIRING DIAGRAM

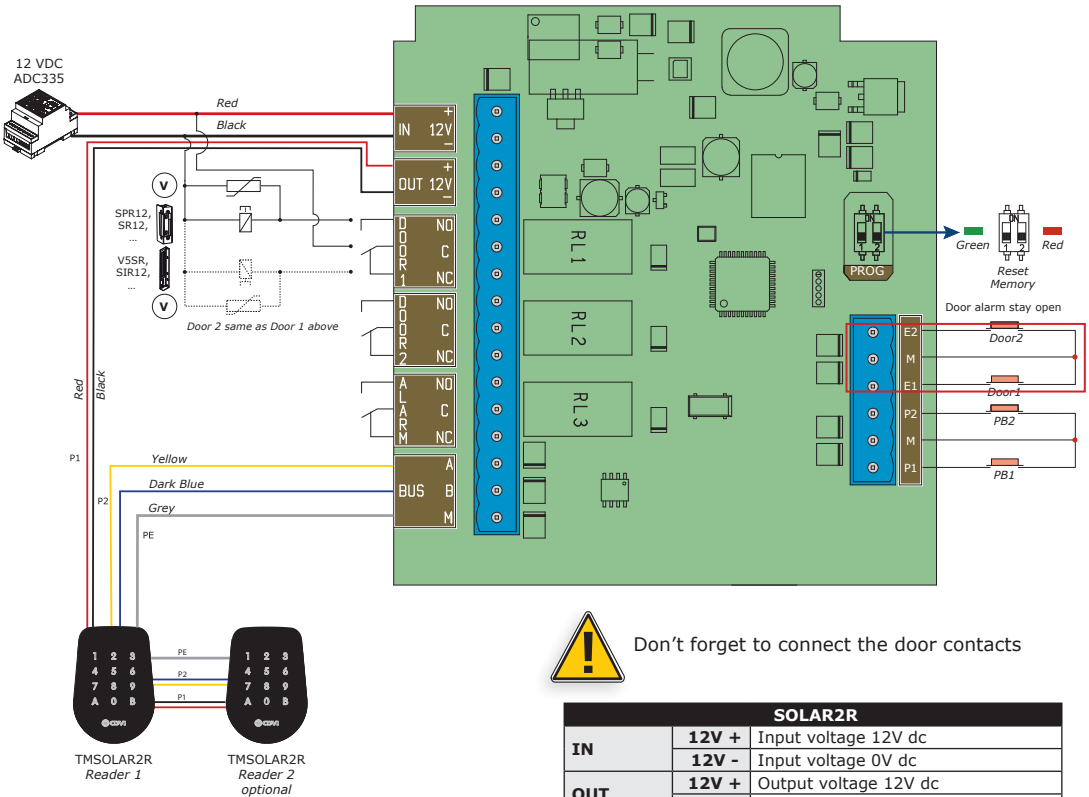

Don't forget to connect the door contacts

SOLAR2R	
IN	12V + Input voltage 12V dc
	12V - Input voltage 0V dc
OUT	12V + Output voltage 12V dc
	12V - Output voltage 0V dc
DOOR1	NO NO contact relay DOOR 1
	C Common relay DOOR 1
	NC NC contact relay DOOR 1
DOOR2	NO NO contact relay DOOR 2
	C Common relay DOOR 2
	NC NC contact relay DOOR 2
ALARM	NO NO contact alarm
	C Common alarm
	NC NC contact alarm
BUS	A Wire A RS485 BUS
	B Wire B RS485 BUS
	M Common BUS RS485
Door state	E2 Contact DOOR 2
	M Common contact DOOR
	E1 Contact DOOR 1
PB	P2 Push button DOOR 2
	M Common push button
	P1 Push button DOOR 1

SOLAR2R

Dual Technology Digicode®/ Proximity Standalone

7] PROGRAMMING CHART

Type of alarms: (If alarm "door stay open" don't forget to connect E1 and E2 to M, page 9)

- Reader detached : immediate activation of the alarm relay and the reader are locked out.
- Door open: time delay before triggering alarm (in steps of 10s).
- Communication loss: activation of the alarm after 10s and periodical reset of the reader.

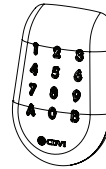
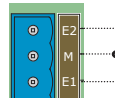

Enter the Master code twice (12345)

**2 beeps are emitted
Orange LED ON**

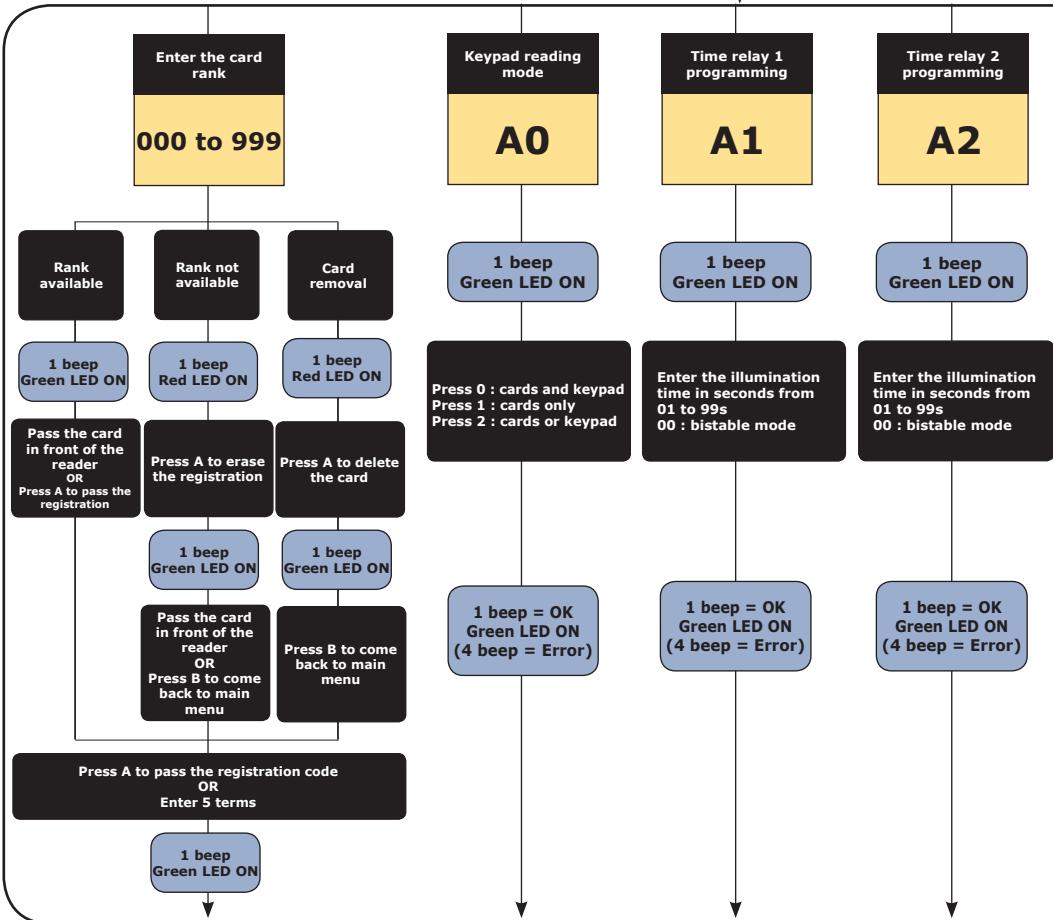

SOLAR2R

Dual Technology Digicode®/ Proximity Standalone

Default values

- Inter terms duration : 10 seconds
- User code length : 5 digits
- Mode : cards or keypad
- Master code : 1 2 3 4 5
- Door duration : 5 seconds
- Alarm duration : 60 seconds
- Programming duration : 30 seconds



A6 3 **successive** entries (cards or codes) = 30 secondes keyboard locks

Make sure you have already created a badge before assigning a configuration.

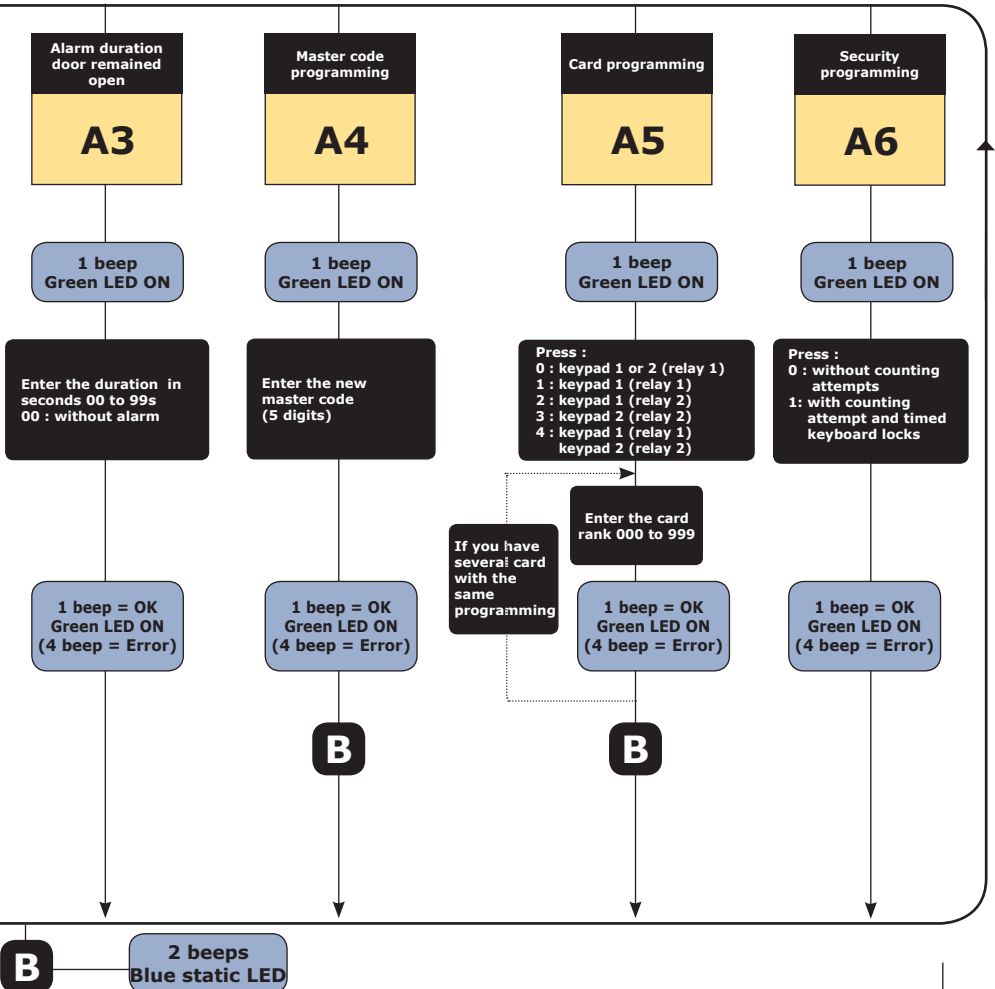

Press B to exit from menu

Reference : G0301FR1032V02
Extranet : CDVI_IM SOLAR2R CMYK A5 EN-FR 02



CDVI Group

FRANCE (Siège social/Headquarter)
Phone: +33 (0)1 48 91 01 02

CDVI FRANCE + EXPORT
31, av. du Général Leclerc
93500 PANTIN - France
Phone +33 (0)1 48 91 01 02
www.cdvi.com

CDVI AMERICAS
[CANADA - USA]
Phone +1 (450) 682 7945
www.cdvi.ca

CDVI BENELUX
[BELGIUM - NETHERLAND - LUXEMBOURG]
Phone +32 (0) 56 73 93 00
www.cdvi.belux.com

CDVI TAIWAN
Phone +886 (0)42471 2188
www.cdvi.china.cn

CDVI SUISSE
Phone +41 (0)21 882 18 41
www.cdvi.ch

CDVI CHINA
Phone +86 (0)10 84606132/82
www.cdvi.china.cn

CDVI IBÉRICA
[SPAIN - PORTUGAL]
Phone +34 (0)935 390 966
www.cdvi.iberica.com

CDVI ITALIA
Phone +39 0321 90 573
Fax: +39 0321 90 8018
www.cdvi.it

CDVI MAROC
Phone +212 (0)5 22 48 09 40
www.cdvi.ma

CDVI SWEDEN
[SWEDEN - DENMARK - NORWAY - FINLAND]
Phone +46 (0)31 760 19 30
www.cdvi.se

CDVI UK
[UNITED KINGDOM - IRELAND]
Phone +44 (0)1628 531300
www.cdvi.co.uk

CDVI POLSKA
Phone +48 12 659 23 44

All the information contained within this document (pictures, drawing, features, specifications and dimensions) could be perceptibly different and can be changed without prior notice.
Toutes les informations mentionnées à titre indicatif sur le présent document (photos, dessins, caractéristiques techniques et dimensions) peuvent varier et sont susceptibles de modifications sans notification préalable.

The installer's choice
cdvigroup.com