

Fixation pour carton-plâtre GK



Applications

A utiliser dans :

- Plaque de carton-plâtre

Pour fixer :

- Cadres
- Lampes
- Plinthes
- Interrupteurs électriques
- Boîte à clés
- Étagères à épices

Description

- La cheville GK se visse dans le carton-plâtre à l'aide de l'outil de pose.
- A utiliser dans les plaques de carton-plâtre simple et double couche, et dans le carton-plâtre avec isolation à l'arrière.

Avantages

- Le filet tranchant et auto-taraudeur permet une fixation sûre par verrouillage de formes.
- Une installation rapide et facile avec une visseuse à batterie/électrique réduit le temps de pose.
- L'outil de pose est fourni dans chaque boîte.

- Aucun perçage préliminaire nécessaire pour les épaisseurs inférieures ou égales à 15 mm.
- La faible longueur de fixation autorise de faibles épaisseurs de plaques et un faible espace à l'arrière.
- La GK peut se visser et se dévisser comme une vis, grâce à l'empreinte cruciforme de la tête de cheville.

Mise en œuvre

Type d'installation

- Installation affleurante

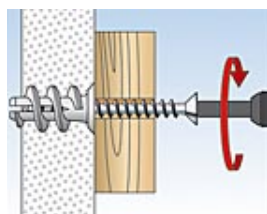
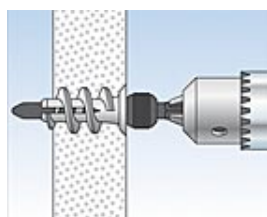
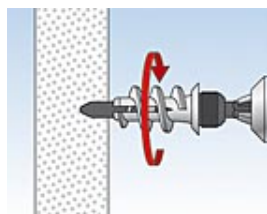
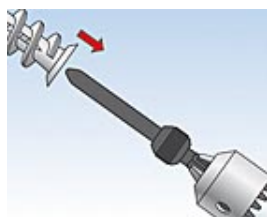

Astuces pour l'installation

- Ne convient pas aux plaques de fibro-plâtre ni aux plaques de carton-plâtre carrelées.
- Appropriée aux vis à bois, à tôle et à panneau d'aggloméré (diamètre 4 à 5 mm).
- Percez d'abord un trou à l'aide de l'outil de pose pour les épaisseurs supérieures à 15 mm.
- Réduisez le couple de serrage si vous utilisez une visseuse électrique.

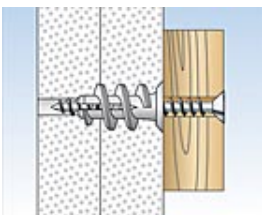
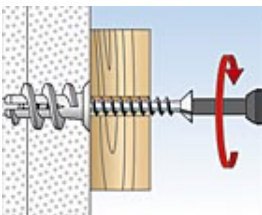
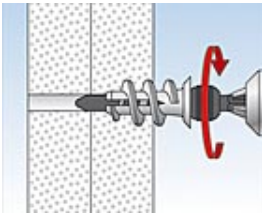
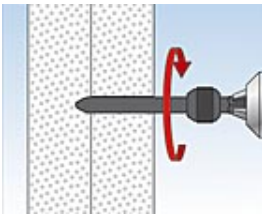
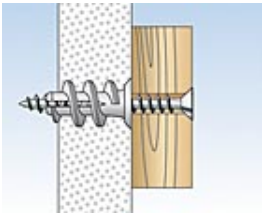

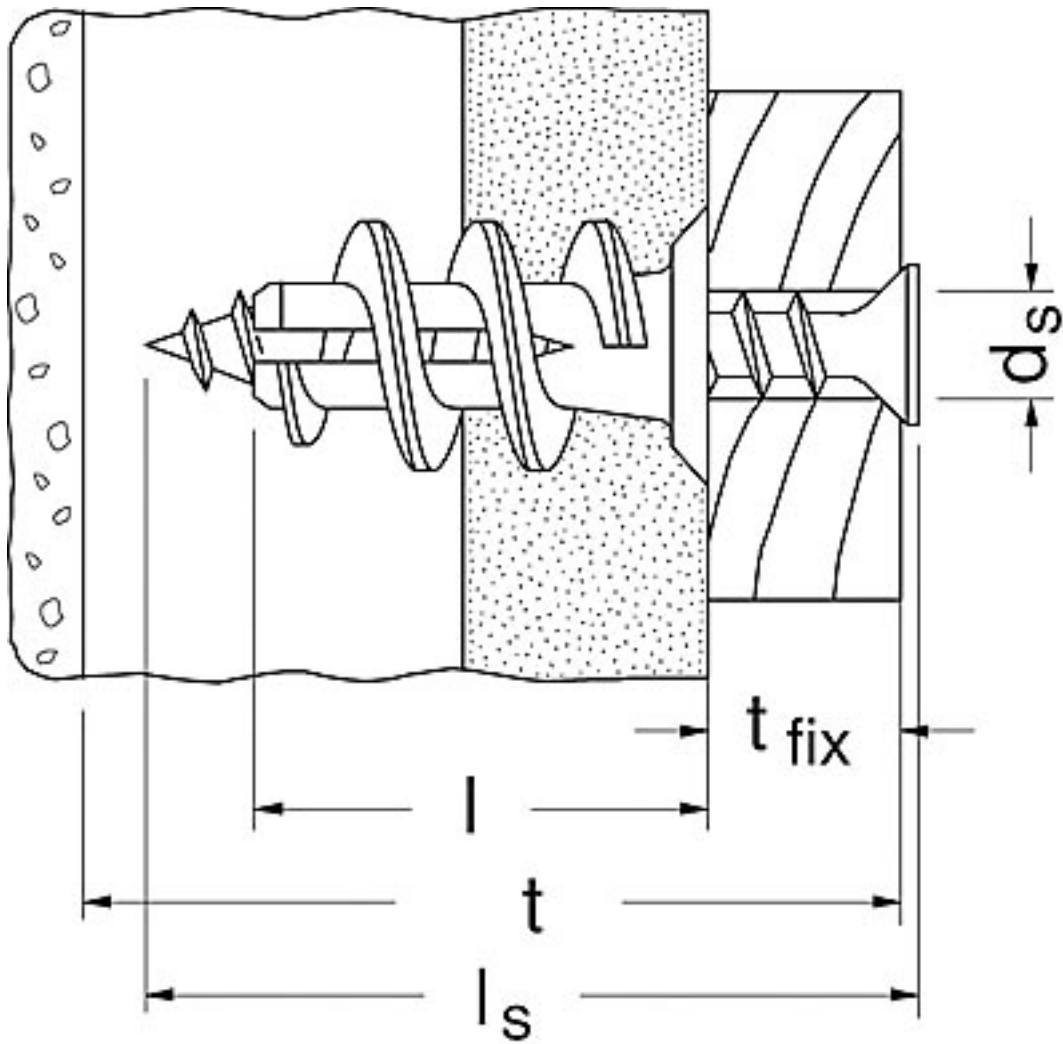

Données techniques

Type	N° Code	 ETA  DIBt	longueur de cheville <div class="h6">l</div> [mm]	épaisseur min. jusqu'à la première couche portante <div class="h6">t</div> [mm]	ép. à fixer maxi <div class="h6">t _{fix} </div> [mm]	vis <div class="h6">d _s x l _s </div> [mm]	empreinte	Boîte de [pièces]	carton de [pièces]	GTIN (code EAN)
GK	052389	-	22	25	-	4,5 - 5,0 x LS	-	100	2500	4006209523896
GKS	052390	-	22	25	13	4,5 x 35	PZ2	50	1250	4006209523902
GKW	052393	-	-	-	-	-	-	10	100	4006209523933