

MEC DRIVER

NEXT GENERATION DIY

L&S | LIGHTING
INTELLIGENCE



BREVETTATO



MEC DRIVER

**4 TRANSFORMATEURS EN 1,
AVEC SYSTÈMES DE CONTRÔLE INTÉGRÉS**

Plus de flexibilité pour connecter le futur

LA NOUVELLE GÉNÉRATION DE BRICOLAGE

MEC DRIVER RÉVOLUTIONNE LE MONDE DE L'ÉCLAIRAGE LED

À partir d'aujourd'hui, il est possible de construire en toute autonomie et avec une simplicité maximale un système d'alimentation modulaire qui gère l'éclairage et la domotique, prêt et certifié pour presque tous les marchés mondiaux.

Le cœur du système est le nouvel transformateur multi-tension disponible en 6 puissances différentes (18, 36, 48, 60-72, 90, 120 W) et modulaire avec toutes les prises principales. Les modules peuvent y être connectés pour contrôler à distance n'importe quelle fonction de contrôle d'éclairage, de son et de domotique.

De cette façon, vous obtenez une solution complète de contrôle, avec un encombrement minimum.

UN TRANSFORMATEUR, SOLUTIONS INFINIES À 12 ET 24 V DC



IL FONCTIONNE À 12 ET 24 V DC



TYPES DE MODULES DISPONIBLES



MULTITENSION

Input: 100\240VAC Output: 12\24 VDC



CERTIFICATIONS INTERNATIONALES



CONTRÔLE À DISTANCE

Wi-fi, radio fréquence (R.F.), Bluetooth, capteurs de câble

ONE DRIVER INFINITE SOLUTIONS

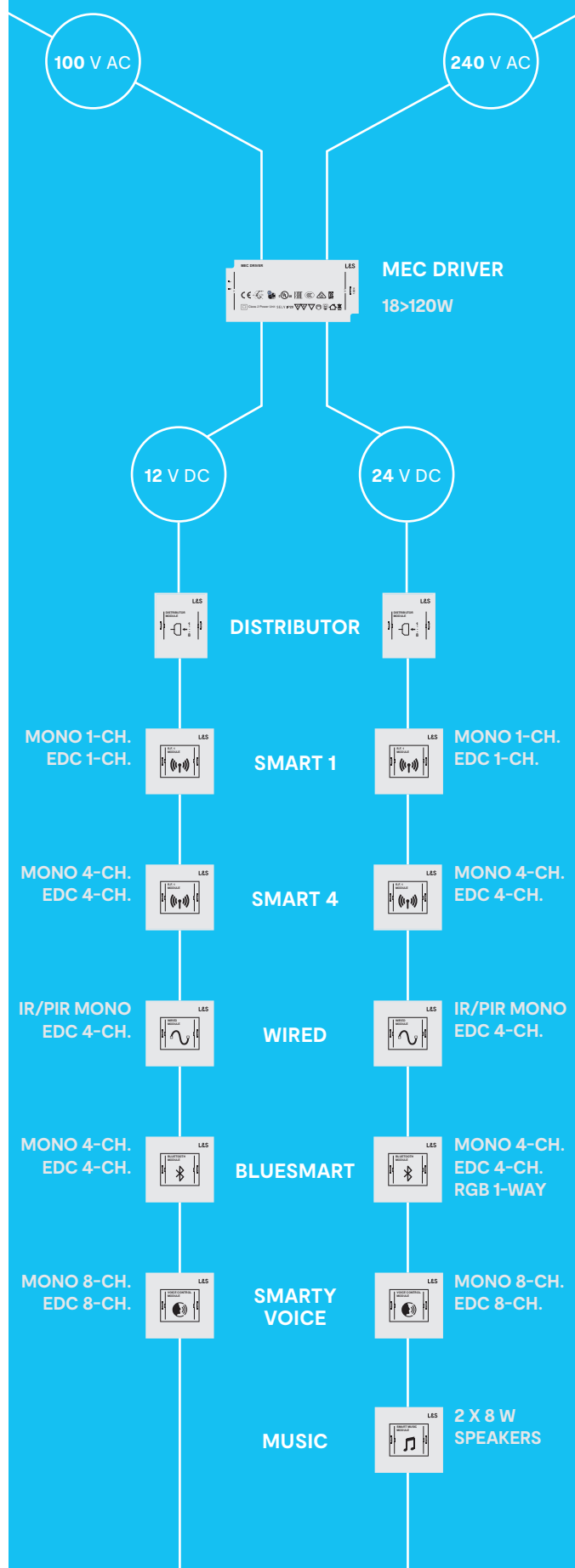

EXEMPLE DE CONFIGURATION STANDARD

MEC DRIVER



MEC DRIVER + DISTRIBUTOR MODULE

Le module d'alimentation, connecté au réseau avec le câble d'alimentation et combiné au module distributeur, vous permet de contrôler jusqu'à 8 lampes.

EXEMPLE DE CONFIGURATION AVANCÉE

MEC DRIVER



MEC DRIVER + BLUESMART MODULE

Le module d'alimentation, connecté au réseau avec le câble d'alimentation et combiné avec le module Bluesmart, vous permet de contrôler jusqu'à 4 lampes à distance via les contrôleurs proposés ou directement depuis votre smartphone avec l'application appropriée.

MEC DRIVER

Module transformateur

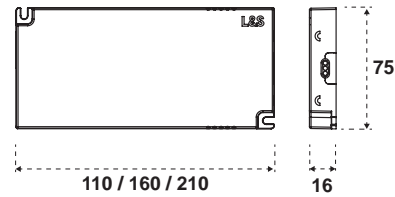

DRIVER	POWER	INPUT	OUTPUT	SIZE
12591340100	18 W	100-240 V AC	12-24 V DC	110 x 75 x 16 mm
12591350100	36 W	100-240 V AC	12-24 V DC	160 x 75 x 16 mm
12591360100	48 W	100-240 V AC	12-24 V DC	160 x 75 x 16 mm
12591370100	60 W	100-240 V AC	12 V DC	210 x 75 x 16 mm
	72 W	100-240 V AC	24 V DC	
12591380100	90 W	100-240 V AC	24 V DC	210 x 75 x 16 mm
12591390100	120 W	100-240 V AC	24 V DC	210 x 75 x 16 mm





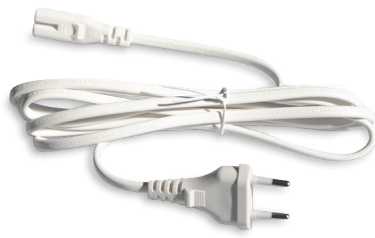

Le module d'alimentation est le cœur battant du système Mec Driver.

Disponible en six puissances, il peut être combiné avec des modules de distribution et de contrôle 12 et 24 V: ceux-ci, qui peuvent être insérés par verrouillage, vous permettent de mieux gérer votre système d'éclairage.

MEC DRIVER

Cordon d'alimentation



CONNECTION CORD	PLUG	TYPE	INPUT	SIZE
12606660100		UK	100-240 V AC	2 m
12606670100		CN	100-240 V AC	2 m
12606680100		AU	100-240 V AC	2 m
12606690100		US	100-240 V AC	2 m
12606710100		EU	100-240 V AC	2 m
12606720100		KR	100-240 V AC	2 m

Le module d'alimentation prend en charge une tension d'entrée de 100-240 V CA, pour une utilisation à l'échelle mondiale; les câbles d'alimentation, vendus séparément, vous permettent de choisir le type de prise adapté à votre marché de référence.

DISTRIBUTOR

Codon a Y

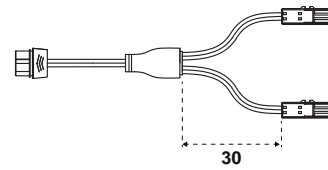
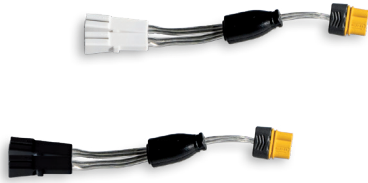

DISTRIBUTION CORD	INPUT	WAYS	OUTPUT
12606830000	12 V DC	2	Max 18 W - 2 A total output
12606840000	24 V DC	2	Max 48 W - 2 A total output

Le câble Y, disponible en versions 12 ou 24VDC, vous permet de connecter deux lampes directement au module d'alimentation.

DISTRIBUTOR

Module

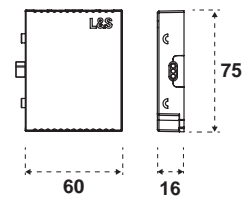

MOD. DISTRIBUTOR	INPUT	WAYS	OUTPUT
24600130100	12 V DC	8	Max 5 A total, max 3 A/output
24600140100	24 V DC	8	Max 5 A total, max 3 A/output

Le module distributeur, disponible en versions 12 V ou 24 V, vous permet de connecter jusqu'à 8 lampes au module d'alimentation.

Les modules peuvent être intégrés à d'autres modules de distribution ou de commande tant que la même tension de sortie est maintenue.

Les modules distributeurs sont compatibles avec les lampes mono, EDC ou Emotion.

SMART 1

Module

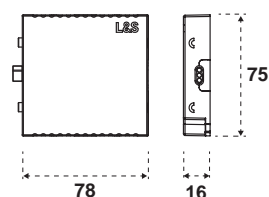

MOD. SMART 1	TYPE	INPUT	WAYS	OUTPUT
24201850100	Mono	12 V DC	8	Max 5 A total, max 3 A/output
24201860100	EDC	12 V DC	8	Max 5 A total, max 3 A/output
24201870100	Mono	24 V DC	8	Max 5 A total, max 3 A/output
24201880100	EDC	24 V DC	8	Max 5 A total, max 3 A/output

Le module Smart 1 vous permet de contrôler simultanément jusqu'à 8 lampes de sortie avec les télécommandes Smart 1 Controller, Smart Touch, Smart Ghost, Smart Sensor, Smart Switch et Smart Gateway.

Disponibles en versions 12 V ou 24 V, les modules peuvent être connectés à d'autres modules de distribution ou de commande tant que la même tension de sortie est maintenue.

SMART 1 CONTROLLER



Smart 1 controller **24201640300** IR remote control 1 ch for EDC lamps



Smart 1 controller **24201650300** IR remote control 1 ch for mono lamps

Chaque contrôleur de ligne intelligent peut contrôler jusqu'à 6 modules.

SMART SENSORS



Smart Touch **24200740100** Touch sensor



Smart Ghost **24200690100** IR door sensor



Smart Sensor **24200750101** PIR sensor



Smart Sensor **24200750300** PIR sensor



Smart Sensor O **24201180100** PIR sensor



Smart Switch **24200660100** Smart Switch



Smart Gateway **24200700100** Smart Gateway

Chaque capteur de ligne intelligent peut contrôler jusqu'à 6 modules.

SMART 4

Module

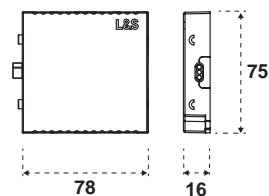

MOD. SMART 1	TYPE	INPUT	WAYS	OUTPUT
24201890100	Mono	12 V DC	4	Max 5 A total, max 3 A/output
24201900100	EDC	12 V DC	4	Max 5 A total, max 3 A/output
24201910100	Mono	24 V DC	4	Max 5 A total, max 3 A/output
24201920100	EDC	24 V DC	4	Max 5 A total, max 3 A/output

Le module Smart 4 vous permet de contrôler individuellement jusqu'à 4 lampes de sortie avec les télécommandes Smart 4, Smart Touch, Smart Ghost, Smart Sensor, Smart Switch et Smart Gateway.

Disponibles en versions 12 V ou 24 V, les modules peuvent être connectés à d'autres modules de distribution ou de commande tant que la même tension de sortie est maintenue.

SMART 4 CONTROLLER



Smart 4 controller

24200640101

IR remote control 4 ch for EDC lamps



Smart 4 controller

24200630101

IR remote control 1 ch for mono lamps

Chaque contrôleur de ligne intelligent peut contrôler jusqu'à 6 modules.

SMART SENSORS



Smart Touch

24200740100

Touch sensor



Smart Ghost

24200690100

IR door sensor



Smart Sensor

24200750101

PIR sensor



Smart Sensor

24200750300

PIR sensor



Smart Sensor O

24201180100

PIR sensor



Smart Switch

24200660100

Smart Switch



Smart Gateway

24200700100

Smart Gateway

Chaque capteur de ligne intelligent peut contrôler jusqu'à 6 modules.

BLUESMART

Module

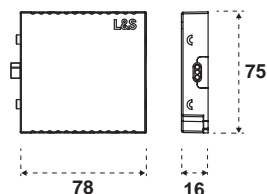

BLUESMART	TYPE	INPUT	WAYS	OUTPUT
24201740100	Mono	12 V DC	4	Max 5 A total, max 3 A/output
24201750100	EDC	12 V DC	4	Max 5 A total, max 3 A/output
24201760100	Mono	24 V DC	4	Max 5 A total, max 3 A/output
24201770100	EDC	24 V DC	4	Max 5 A total, max 3 A/output
24201780100	RGB	24 V DC	1	Max 5 A total, max 3 A/output

Le module Bluesmart vous permet de contrôler jusqu'à 4 lampes individuellement via l'application appropriée, téléchargeable gratuitement sur l'App Store et Google Play.

Le module Bluesmart est également compatible avec les télécommandes Smart 4, Smart Touch, Smart Ghost, Smart Sensor, Smart Switch et Smart Gateway.

Disponibles en versions 12 V ou 24 V, les modules peuvent être connectés à d'autres modules de distribution ou de commande tant que la même tension de sortie est maintenue.

SMART 4 CONTROLLER



Smart 4 controller

24200640101

IR remote control 4 ch for EDC lamps



Smart 4 controller

24200630101

IR remote control 1 ch for mono lamps



Smart 4 controller

24200650101

IR remote control 4 ch for RGB lamps

SMART 1 CONTROLLER



Smart 1 controller

24201640300

IR remote control 1 ch for EDC lamps



Smart 1 controller

24201650300

IR remote control 1 ch for mono lamps

Chaque contrôleur de ligne intelligent peut contrôler jusqu'à 6 modules.

SMART SENSORS



Smart Touch

24200740100

Touch sensor



Smart Ghost

24200690100

IR door sensor



Smart Sensor

24200750101

PIR sensor



Smart Sensor

24200750300

PIR sensor



Smart Sensor O

24201180100

PIR sensor



Smart Switch

24200660100

Smart Switch



Smart Gateway

24200700100

Smart Gateway

Chaque capteur de ligne intelligent peut contrôler jusqu'à 6 modules.

BLUESMART

Mobile app

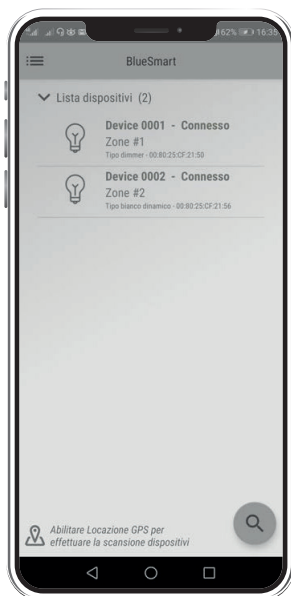

DEVICE SETTING

Vous permet d'afficher les appareils connectés divisés en zones.

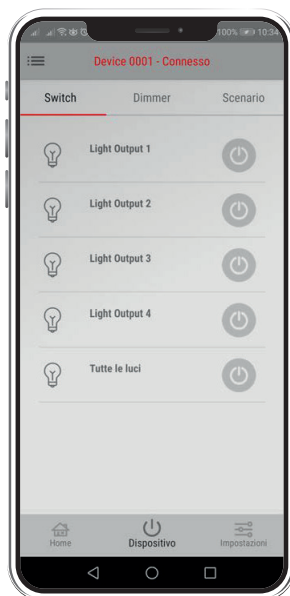

SWITCH MODE

Vous permet de sélectionner, d'accéder ou de désactiver des zones individuelles.

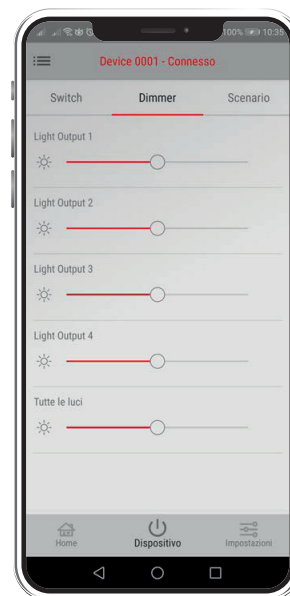

DIMMER MODE

Vous permet de régler l'intensité lumineuse de chaque lampe individuelle.



SCENARIO MODE

Vous permet de gérer jusqu'à 4 scénarios différents à configurer avec vos paramètres préférés.



WHITE MODE

Dans les versions EDC, il vous permet de sélectionner la température de couleur de chaque lampe individuelle.



RGB MODE

Dans les versions RGB, il vous permet de sélectionner la tonalité de couleur de chaque lampe individuelle.



ANDROID APP ON
Google Play



Download on the
App Store

SMART MUSIC

Module

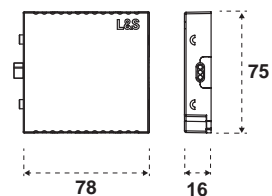

SMART MUSIC	INPUT	OUTPUT
24201800100	24 V DC	Max. 2 audio speakers 8 W

Le module Smart Music vous permet de reproduire le signal audio de votre smartphone à travers les excitateurs, haut-parleurs actifs qui, appliqués à l'intérieur des meubles ou derrière des miroirs, transforment les surfaces en haut-parleurs.

Smart Music est disponible en kits d'un ou deux haut-parleurs (deux sont recommandés pour les surfaces supérieures à 3 m²).

Les modules peuvent être connectés à d'autres modules de distribution ou de commande tant que la même tension de sortie de 24 V est maintenue.

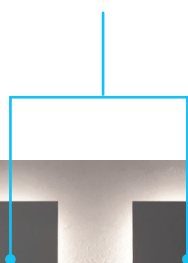

SMARTY VOICE

Module

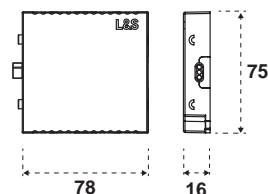

MOD.	SMART 1 TYPE	INPUT	WAYS	OUTPUT
24201810100	Mono	12 V DC	8	Max 5 A total, max 3 A/output
24201820100	EDC	12 V DC	8	Max 5 A total, max 3 A/output
24201830100	Mono	24 V DC	8	Max 5 A total, max 3 A/output
24201840100	EDC	24 V DC	8	Max 5 A total, max 3 A/output

Le module Smarty Voice vous permet de contrôler simultanément jusqu'à 8 lampes de sortie via la commande vocale, compatible avec les systèmes Amazon Alexa et Google Home.

Le module Smarty Voice est également compatible avec les télécommandes Smart 1 Controller, Smart Touch, Smart Ghost, Smart Sensor, Smart Switch et Smart Gateway.

Disponibles en versions 12 V ou 24 V, les modules peuvent être connectés à d'autres modules de distribution ou de commande tant que la même tension de sortie est maintenue.

SMART 1 CONTROLLER

	Smart 1 controller	24201640300	IR remote control 1 ch for EDC lamps
	Smart 1 controller	24201650300	IR remote control 1 ch for mono lamps

Chaque contrôleur de ligne intelligent peut contrôler jusqu'à 6 modules.

SMART SENSORS

	Smart Touch	24200740100	Touch sensor
	Smart Ghost	24200690100	IR door sensor
	Smart Sensor	24200750101	PIR sensor
	Smart Sensor	24200750300	PIR sensor
	Smart Sensor O	24201180100	PIR sensor
	Smart Switch	24200660100	Smart Switch
	Smart Gateway	24200700100	Smart Gateway

Chaque capteur de ligne intelligent peut contrôler jusqu'à 6 modules.



amazon alexa



Google HOME

Amazon Alexa et Google Home sont des marques déposées d'Amazon et de Google.

REMARQUE: pour plus d'informations sur les contrôleurs et les capteurs, voir page 20 et versions ultérieures

WIRED

Module

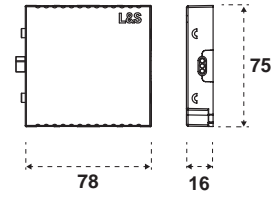

Detecteur PIR
taille fraisé: Ø17mm

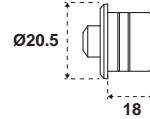

Detecteur IR
taille fraisé: Ø14mm

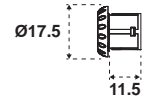

WIRED	TYPE	INPUT	WAYS	OUTPUT
24201930100	Mono	12 V DC	4	Max 5 A total, max 3 A/output
24201940100	Mono	24 V DC	4	Max 5 A total, max 3 A/output

Le module filaire vous permet de contrôler simultanément jusqu'à 4 lampes de sortie avec les capteurs sur câble PIR et IR vendus séparément.

Disponibles en versions 12 V ou 24 V, les modules peuvent être connectés à d'autres modules de distribution ou de commande tant que la même tension de sortie est maintenue.

PIR SENSOR



24201961000

Capteur de présence PIR sur câble de 1,5 m de long. En appuyant sur le bouton caché, il est possible de changer le temps d'arrêt (15sec ÷ 1 heure).

IR SENSOR



24201970300

Capteur infrarouge infrarouge sur câble de 1,5 m de long. En appuyant sur le bouton caché, il est possible de choisir entre le mode "porte" pour l'allumage lorsque la porte est ouverte ou "l'interrupteur" pour l'allumage et l'extinction en s'approchant de la main.

MEC DRIVER

Exemple de configuration

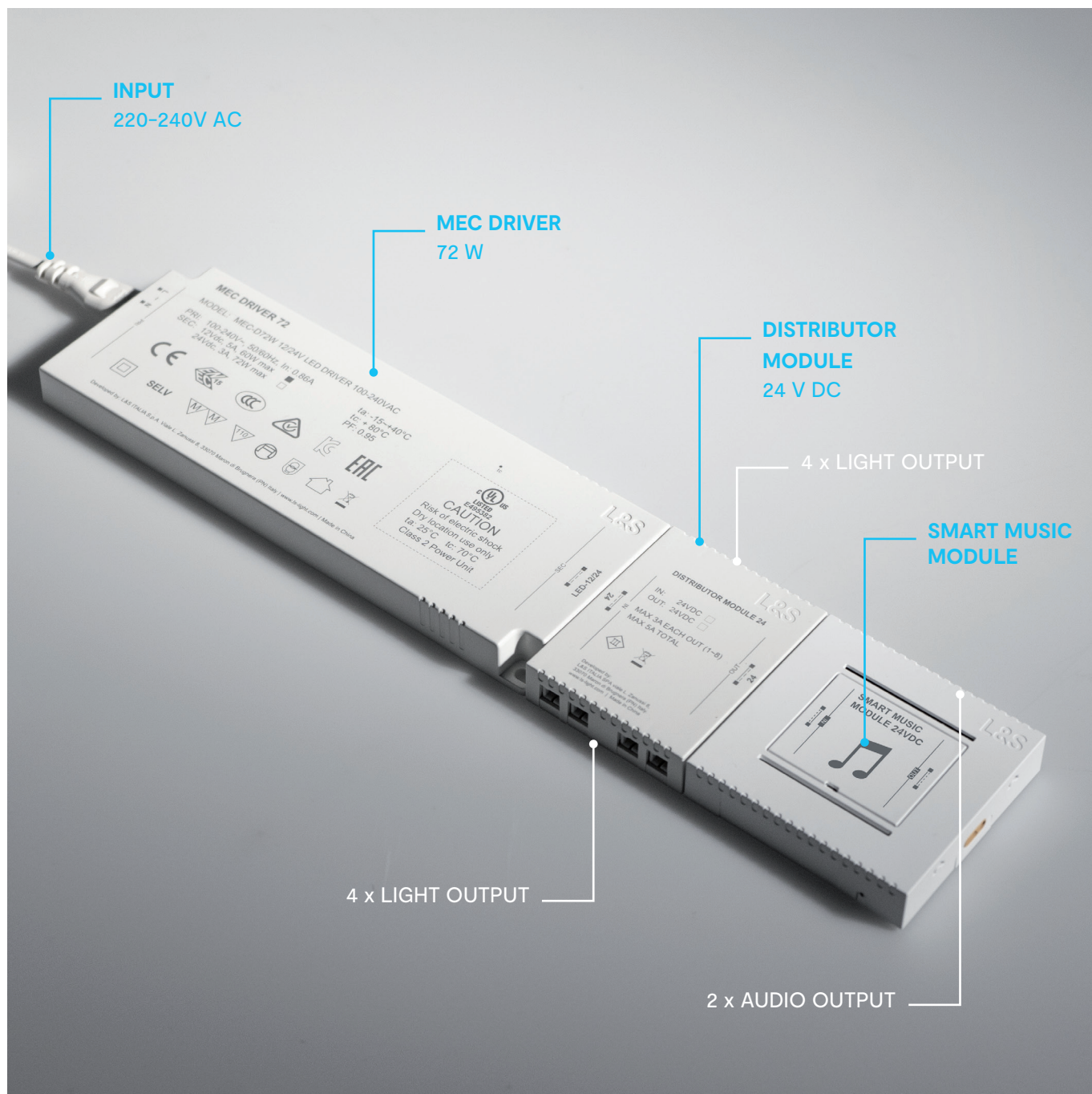



MEC DRIVER + DISTRIBUTOR MODULE + SMART MUSIC

Le module d'alimentation, connecté au réseau avec le câble d'alimentation et combiné au module distributeur, vous permet de contrôler jusqu'à 8 lampes.

Le module Smart Music, connecté au module distributeur, peut accueillir jusqu'à 2 haut-parleurs, contrôlables à distance directement depuis votre smartphone.

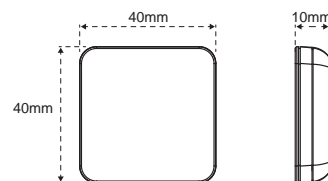
SMART 1 CONTROLLER



SMART 1 CONTROLLER	TYPE	WAYS
 24201650300	Mono	8 ch.
 24201640300	EDC	8 ch.

Télécommande sans fil avec bouton central et molette tactile. Associée au récepteur Smart 1 Receiver, elle permet aussi bien d'ajuster l'intensité de la lumière que de modifier la température de couleur dans les versions EDC et RGB.

- \ On / Off - Dimming - Gestion des couleurs
- \ 20 m dans les bâtiments
- \ Batterie CR2450 (durée de vie de 3 ans)

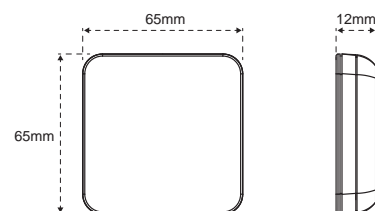

SMART 4 CONTROLLER



Mono

EDC

RGB

SMART 4 CONTROLLER	TYPE	WAYS
 24200630101	Mono	4 ch.
 24200640101	EDC	4 ch.
 24200650101	RGB	4 ch.

Télécommande sans fil avec bouton central, molette et commandes tactiles, avec la possibilité de contrôler et mémoriser jusqu'à 4 canaux indépendants. Associée aux récepteurs Smart 1 Receiver ou Smart 4 Receiver, elle permet aussi bien d'ajuster l'intensité de la lumière que de modifier la température de couleur dans les versions EDC et RGB.

- \ On / Off - Dimming - Gestion des couleurs
- \ 20 m dans les bâtiments
- \ Batterie CR2450 (durée de vie de 3 ans)

SMART TOUCH

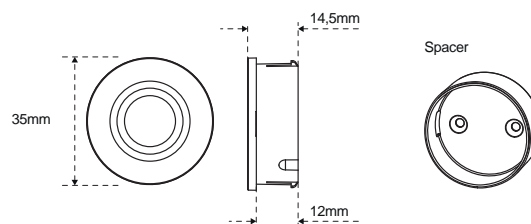
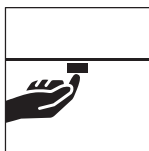

SMART TOUCH

TYPE



24200740100

Mono / EDC

- \ On / Off - Dimming - Gestion des couleurs
- \ 15 m dans les bâtiments
- \ Batterie CR2450 (durée de vie de 3 ans)

Télécommande tactile sans fil. Associée aux récepteurs Smart (EDC / MONO), elle permet aussi bien d'ajuster l'intensité de la lumière que de modifier la température de couleur EDC (Emotion Dual Color).

SMART GHOST

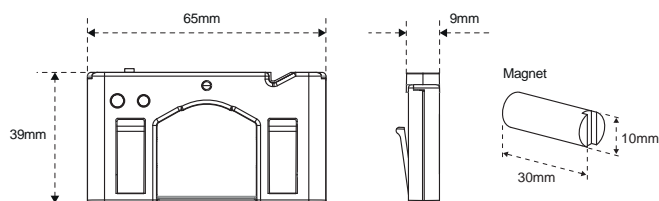
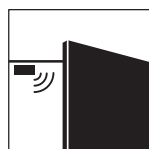

SMART GHOST

TYPE



24200690100



Mono / EDC

- \ On/Off
- \ 15 m dans les bâtiments
- \ Batterie CR2450 (durée de vie de 3 ans)

Capteur de mouvement sans fil à appliquer sur les portes des meubles pour allumer et éteindre les luminaires qui y sont connectés. Associée aux récepteurs Smart (EDC / MONO), elle contrôle l'allumage et l'extinction des lumières. L'extinction est immédiate dans les installations avec aimant, et temporisée dans celles sans aimant.

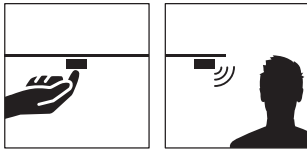
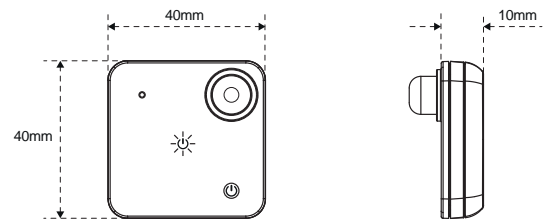
SMART SENSOR





SMART SENSOR	TYPE
 24200750101	Mono / EDC
 24200750300	Mono / EDC

- \\ On / Off - Dimming - Gestion des couleurs
- \\ 15 m dans les bâtiments
- \\ Batterie CR2450 (durée de vie de 3 ans)

Capteur PIR ou télécommande tactile sans fil. Lorsque le capteur est actif, il est possible de définir un seuil – pour éviter d'allumer la lumière si la luminosité ambiante est suffisante – et de régler le temps d'allumage. Associée aux récepteurs Smart (EDC / MONO), elle permet aussi bien d'ajuster l'intensité de la lumière que de modifier la température de couleur EDC (Emotion Dual Color).

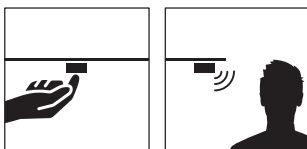
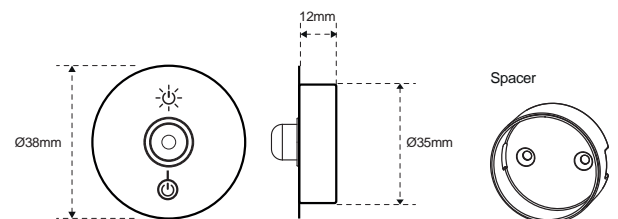
SMART SENSOR O



SMART SENSOR O	TYPE
 24201180100	Mono / EDC

- \\ On / Off - Dimming - Gestion des couleurs
- \\ 15 m dans les bâtiments
- \\ Batterie CR2450 (durée de vie de 3 ans)

Capteur PIR ou télécommande tactile sans fil. Lorsque le capteur est actif, il est possible de définir un seuil – pour éviter d'allumer la lumière si la luminosité ambiante est suffisante – et de régler le temps d'allumage. Associée aux récepteurs Smart (EDC / MONO), elle permet aussi bien d'ajuster l'intensité de la lumière que de modifier la température de couleur EDC (Emotion Dual Color).

SMART SWITCH

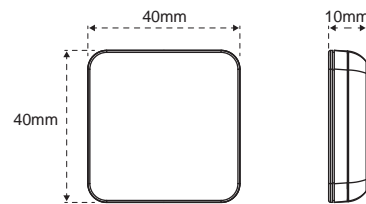
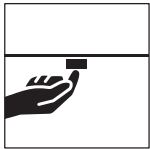

SMART SWITCH	TYPE
 24200660100	Mono / EDC

- \ On / Off - Dimming - Gestion des couleurs
- \ 15 m dans les bâtiments
- \ Batterie CR2450 (durée de vie de 3 ans)

Télécommande murale, idéale pour la modernisation : elle transforme les boutons standard en commande sans fil et s'intègre au système existant sans nécessiter d'interventions supplémentaires. Associée aux récepteurs Smart (EDC / MONO), elle permet aussi bien d'ajuster l'intensité de la lumière que de modifier la température de couleur EDC (Emotion Dual Color). La technologie sans fil permet de contrôler de nouvelles zones de lumière.

SMART GATEWAY

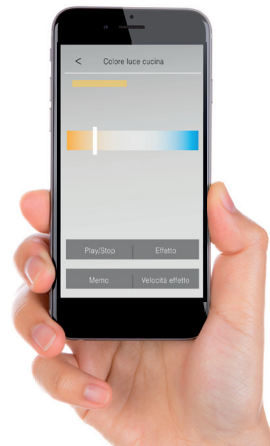

SMART GATEWAY	TYPE
 24200700100	Mono / EDC

- \ On / Off - Dimming - Gestion des couleurs
- \ 15 m dans les bâtiments
- \ Collegamento con spina 220-240Vac

GATEWAY, l'évolution du réseau où les appareils électriques communiquent les uns avec les autres et où le smartphone, la tablette ou le PC deviennent l'interface de contrôle. Grâce au Hub, il est possible de mettre en communication des unités de contrôle et des appareils électriques. L'interface de contrôle, gérée par une application, se connecte directement au Hub qui se présente comme un point d'accès Wi-Fi. Le Hub communique à son tour avec les luminaires de l'installation par ondes radio. Fiabilité et contrôle sur de longues distances de transmission.



ITALY

L&S ITALIA SPA

Viale L. Zanussi, 8
Maron di Brugnera (PN)
Italia

Ph. +39 0434 616611
Fax.+39 0434 616601
info@ls-light.com
PC: 33070
www.ls-light.com

GERMANY

L&S DEUTSCHLAND GMBH

Daimlerring, 34
Rödinghausen
Germany

Ph. +49 5223 8790-0
Fax.+49 5223 8790-29
info@ls-deutschland.de
PC: 32289
www.ls-light.com

CHINA

L&S LIGHTING EQUIPMENT

(Shanghai) Co., Ltd.
No.255, Longpan Rd., Malu Town,
Jiading District, Shanghai
China

Ph. +86 021 69156791
Fax. +86 021 69156793
info.china@ls-light.com
PC: 201801
www.ls-light.com

USA

L&S LIGHTING CORPORATION

1505 Pavilion Place, Suite A
Norcross, Georgia
USA

Ph. +1 877 877 0757
Fax. +1 770 800 7981
info.us@ls-light.com
PC: 30093
www.ls-light.com