

Moulures KEVA™

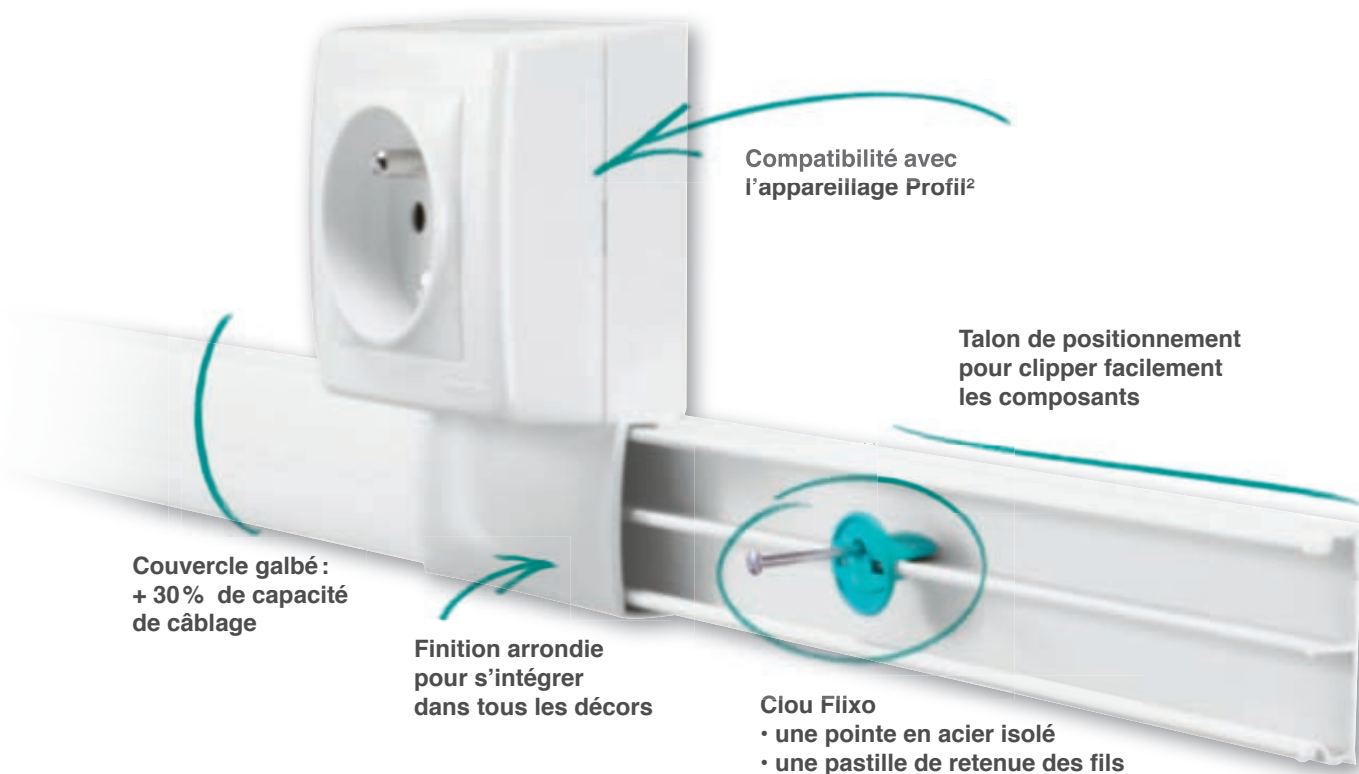

Compatibilité avec
l'appareillage Profil²

Talon de positionnement
pour clipper facilement
les composants

Couvercle galbé :
+ 30% de capacité
de câblage

Finition arrondie
pour s'intégrer
dans tous les décors

Clou Flixo
• une pointe en acier isolé
• une pastille de retenue des fils

CARACTÉRISTIQUES TECHNIQUES

Conforme aux normes : NF EN 50085-2-1 et à la directive 

Résistance aux chocs IK 07

Matière : Profilés en PVC non propagateur de la flamme compatible avec peinture de type glycérophthalique ou acrylique

Couleurs disponibles : Blanc Artic - Brun





- Site de production certifié ISO 9001 et 14001
- Produit conforme à la Directive RoHS
- Fiches PEP disponibles sur notre site web



Flashez ici
et accédez à la
fiche technique

Systeme de Moulures

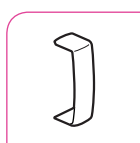

Joint de
couvercle

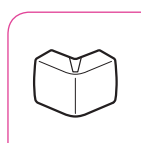

Angles extérieur et intérieur
variasouples $\pm 7^\circ$

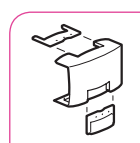
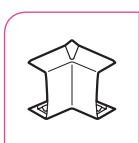

Té de
dérivation



Point de
centre DCL

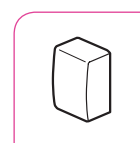

Embout

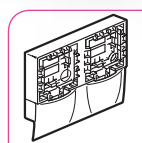
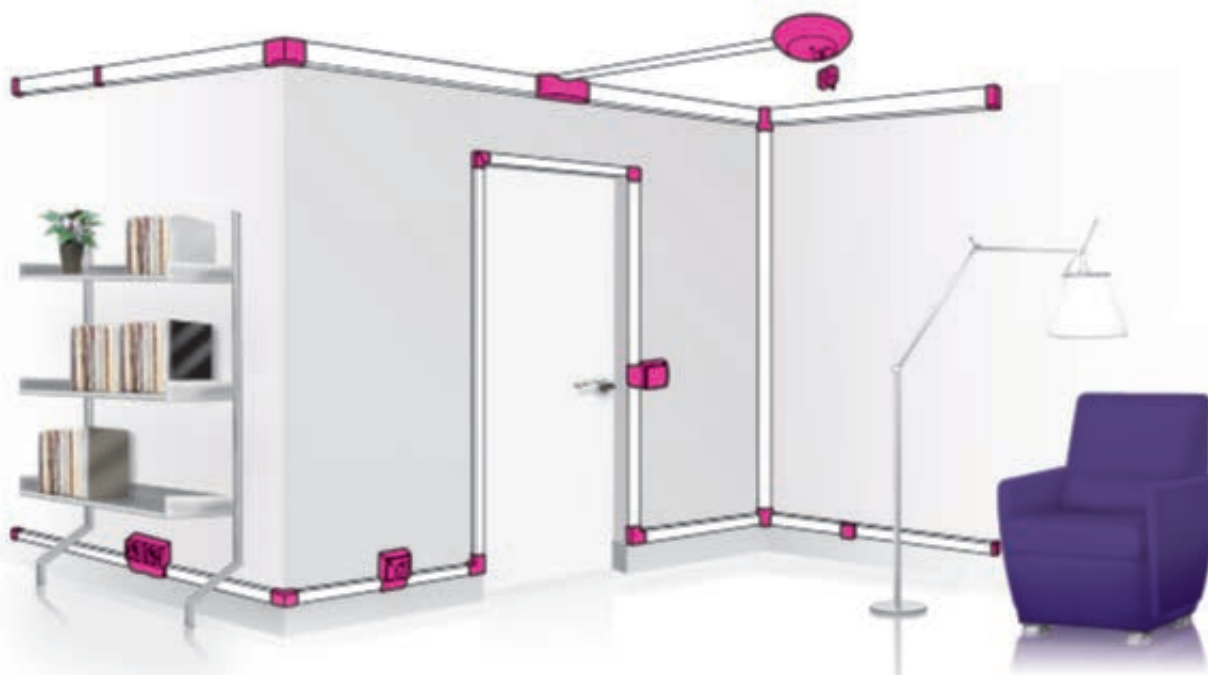

Cadre double
Profil²

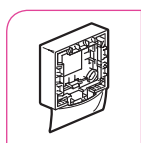

Cadre simple
Profil²

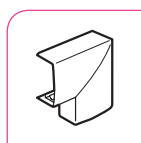

Angle plat

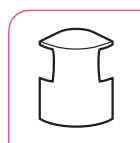

Dérivation
moulure d'angle

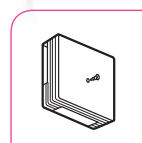

Boîte de
dérivation



Retrouvez les informations techniques et les actualités produits sur notre site web.

Moulures KEVA™

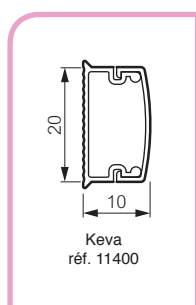

Blanc
Artic



Réf.

11400

Brun



Réf.

-

Colis.⁽¹⁾

120 M

20 x 10

MOULURES

Moulure 20 x 10 mm, fond + couvercle, 1 compartiment, longueur 2,10 m

Accessoires de cheminement

11402	-	40 P	Angle intérieur
11403	-	40 P	Angle extérieur
11404	-	40 P	Angle plat
11405	-	40 P	Embout
11406	-	40 P	Joint de couvercle recouvrant

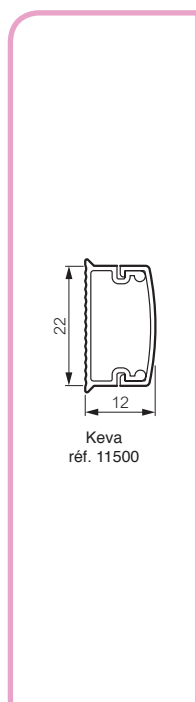

Réf.

11500

Réf.

11870

Colis.⁽¹⁾

90 M

22 x 12

MOULURES

Moulure 22 x 12 mm, fond + couvercle, 1 compartiment, longueur 2,10 m

Moulure 22 x 12 mm, fond + couvercle, 2 compartiments, longueur 2,10 m

Accessoires de cheminement

11502	11872	40 P	Angle intérieur Variasouple™ ± 7°
11503	11873	40 P	Angle extérieur Variasouple™ ± 7°
11504	11874	40 P	Angle plat
11505	11875	40 P	Embout
11573	11876	40 P	Joint de couvercle recouvrant
11507	-	5 P	Té de dérivation (Té ne permettant pas de dérivation sous plafond)
11800	-	40 P	Té de dérivation 3D, 22 x 12 mm
11514	-	5 P	Dérivation moulure d'angle 30 x 30 mm / moulure profondeur 12 mm
Supports d'appareillage et accessoires			
11814	-	10 P	Cadre simple Profil ² Arnould, 20 x 10 mm et 22 x 12 mm
11813	-	10 P	Cadre d'extrémité Profil ² Arnould, 22 x 12 mm
11824	-	5 P	Cadre double Profil ² Arnould, 20 x 10 mm et profondeur 12 mm
11810	-	10 P	Cadre d'extrémité Appareillage Saillie de Legrand 22 x 12 mm
11811	-	10 P	Cadre simple Appareillage Saillie de Legrand (ASL) 20 x 10 mm et 22 x 12 mm
11822	-	5 P	Cadre double Appareillage Saillie de Legrand (ASL) 20 x 10 mm et profondeur 12 mm
11511	-	10 P	Cadre entraxe 60 mm profondeur 12 mm
11812	-	5 P	Bague adaptation cadres Profil ² Arnould pour appareillage format 45 x 45 mm
11690	-	10 P	Flixo™ hauteur 12 mm (vert) - (sachet de 100 pièces)
11643	-	15 P	Point de centre DCL (livré avec connecteur et avec crochet de fixation), voir page 11
11680	11890	5 P	Boîte de dérivation H. 32 - 80 x 80 x 32 mm

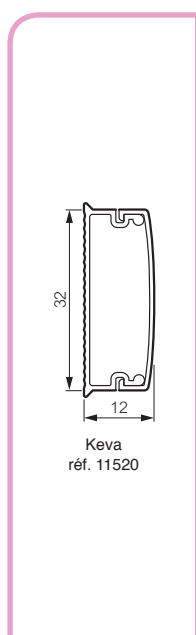

Réf.

11520

Réf.

-

Colis.⁽¹⁾

72 M

32 x 12

MOULURES

Moulure 32 x 12 mm, fond + couvercle, 1 compartiment, longueur 2,10 m

Moulure 32 x 12 mm, fond + couvercle, 2 compartiments, longueur 2,10 m

Accessoires de cheminement

11522	11882	40 P	Angle intérieur Variasouple™ ± 7°
11523	11883	40 P	Angle extérieur Variasouple™ ± 7°
11524	11884	40 P	Angle plat
11525	11885	40 P	Embout
11575	11886	40 P	Joint de couvercle recouvrant
11527	-	5 P	Té de dérivation
11802	-	40 P	Té de dérivation 3D, 32 x 12 mm
11514	-	5 P	Dérivation moulure d'angle 30 x 30 mm / moulure profondeur 12 mm
Supports d'appareillage et accessoires			
11823	-	10 P	Cadre simple Profil ² Arnould 32 x 12 mm
11824	-	5 P	Cadre double Profil ² Arnould profondeur 12 mm
11821	-	10 P	Cadre simple Appareillage Saillie de Legrand (ASL) 32 x 12 mm
11822	-	5 P	Cadre double Appareillage Saillie de Legrand (ASL) profondeur 12 mm
11511	-	10 P	Cadre entraxe 60 mm profondeur 12 mm
11812	-	5 P	Bague adaptation cadres Profil ² Arnould pour appareillage format 45 x 45 mm
11690	-	10 P	Flixo™ hauteur 12 mm (vert) - (sachet de 100 pièces)
11643	-	15 P	Point de centre DCL (livré avec connecteur et avec crochet de fixation), voir page 11
11680	11890	5 P	Boîte de dérivation H. 32 - 80 x 80 x 32 mm

Informations techniques page 12

Moulures KEVA™

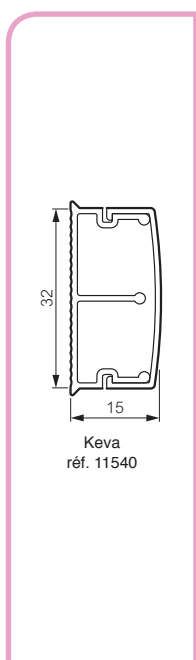

Blanc
Artic



32 x 15

Réf.	Colis. ⁽¹⁾	MOULURE
11540	72 M	Moulure 32 x 15 mm, fond + couvercle, 2 compartiments, longueur 2,10 m
Accessoires de cheminement		
11542	20 P	Angle intérieur Variasouple™ ± 7°
11543	20 P	Angle extérieur Variasouple™ ± 7°
11544	20 P	Angle plat
11545	20 P	Embout
11576	20 P	Joint de couvercle recouvrant
11547	5 P	Té de dérivation
11554	5 P	Dérivation moulure d'angle 30 x 30 mm / moulure profondeur 15 mm
11680	5 P	Boîte de dérivation H. 32 - 80 x 80 x 32 mm
Supports d'appareillage et accessoires		
11833	10 P	Cadre simple Profil ² Arnould profondeur 15 mm
11834	5 P	Cadre double Profil ² Arnould profondeur 15 mm
11812	5 P	Bague adaptation cadres Profil ² Arnould pour appareillage format 45 x 45 mm
11831	10 P	Cadre simple Appareillage Saillie de Legrand (ASL) profondeur 15 mm
11832	5 P	Cadre double Appareillage Saillie de Legrand (ASL) profondeur 15 mm
11551	10 P	Cadre entraxe 60 mm profondeur 15 mm
11691	10 P	Flixo™ hauteur 15 mm (jaune) - (sachet de 50 pièces)

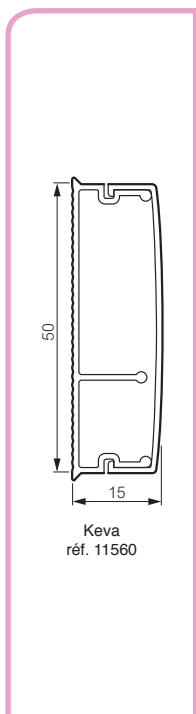

Blanc
Artic



50 x 15

Réf.	Colis. ⁽¹⁾	MOULURES
11560	40 M	Moulure 50 x 15 mm, fond + couvercle, 2 compartiments, longueur 2 m
11561	40 M	Moulure 50 x 15 mm, fond + couvercle, 3 compartiments, longueur 2 m
Accessoires de cheminement		
11562	20 P	Angle intérieur Variasouple™ ± 7°
11563	20 P	Angle extérieur Variasouple™ ± 7°
11564	20 P	Angle plat
11565	20 P	Embout
11577	20 P	Joint de couvercle recouvrant
11567	5 P	Té de dérivation
11804	20 P	Té de dérivation 3D, 50 x 20 mm
11554	5 P	Dérivation moulure d'angle 30 x 30 mm / moulure profondeur 15 mm
11681	5 P	Boîte de dérivation H. 50 - 100 x 100 x 50 mm
Supports d'appareillage et accessoires		
11833	10 P	Cadre simple Profil ² Arnould profondeur 15 mm
11834	5 P	Cadre double Profil ² Arnould profondeur 15 mm
11812	5 P	Bague adaptation cadres Profil ² Arnould pour appareillage format 45 x 45 mm
11831	10 P	Cadre simple Appareillage Saillie de Legrand (ASL) profondeur 15 mm
11832	5 P	Cadre double Appareillage Saillie de Legrand (ASL) profondeur 15 mm
11551	10 P	Cadre entraxe 60 mm profondeur 15 mm
11691	10 P	Flixo™ hauteur 15 mm (jaune) - (sachet de 50 pièces)

Moulures KEVA™

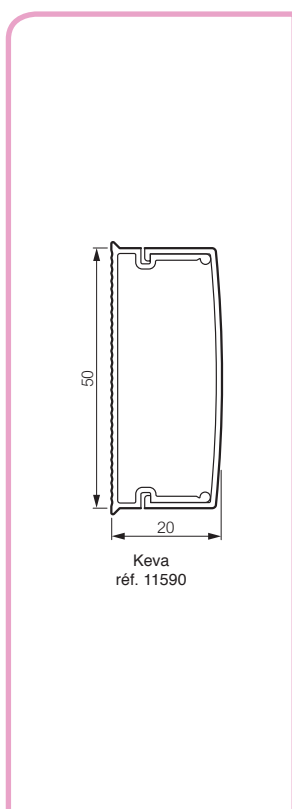

Blanc
Artic



Réf.

Colis.⁽¹⁾

50 x 20

MOULURES

11590	30 M	Moulure 50 x 20 mm, fond + couvercle, 1 compartiment, longueur 2 m
11580	30 M	Moulure 50 x 20 mm, fond + couvercle, 2 compartiments, longueur 2 m
11581	30 M	Moulure 50 x 20 mm, fond + couvercle, 3 compartiments, longueur 2 m

Accessoires de cheminement

11582	20 P	Angle intérieur Variasouple™ ± 7°
11583	20 P	Angle extérieur Variasouple™ ± 7°
11584	20 P	Angle plat
11585	20 P	Embout
11578	20 P	Joint de couvercle recouvrant
11587	5 P	Té de dérivation
11804	20 P	Té de dérivation 3D 50 x 20 mm
11594	5 P	Dérivation moulure d'angle 30 x 30 mm / moulure profondeur 20 mm

Supports d'appareillage et accessoires

11843	10 P	Cadre simple Profil ² Arnould 50 x 20 mm
11844	5 P	Cadre double Profil ² Arnould 50 x 20 mm
11812	5 P	Bague adaptation cadres Profil ² Arnould pour appareillage format 45 x 45 mm
11841	10 P	Cadre simple Appareillage Saillie de Legrand (ASL) 50 x 20 mm
11842	5 P	Cadre double Appareillage Saillie de Legrand (ASL) 50 x 20 mm
11591	5 P	Cadre entraxe 60 mm profondeur 20 mm
11692	10 P	Flixo™ hauteur 20 mm (noir) - (sachet de 50 pièces)
11680	5 P	Boîte de dérivation H. 32 - 80 x 80 x 32 mm
11681	5 P	Boîte de dérivation H. 50 - 100 x 100 x 50 mm

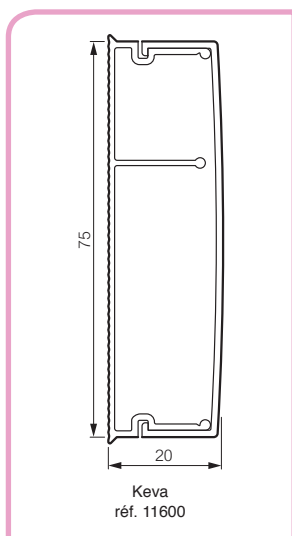

Blanc
Artic



Réf.

Colis.⁽¹⁾

75 x 20

MOULURES

11600	18 M	Moulure 75 x 20 mm, fond + couvercle, 2 compartiments, longueur 2 m
11601	18 M	Moulure 75 x 20 mm, fond + couvercle, 4 compartiments, longueur 2 m

Accessoires de cheminement

11602	10 P	Angle intérieur Variasouple™ ± 7°
11603	10 P	Angle extérieur Variasouple™ ± 7°
11604	10 P	Angle plat
11605	20 P	Embout
11579	10 P	Joint de couvercle recouvrant

Supports d'appareillage et accessoires

11591	5 P	Cadre entraxe 60 mm profondeur 20 mm
11692	10 P	Flixo™ hauteur 20 mm (noir) - (sachet de 50 pièces)
11680	5 P	Boîte de dérivation H. 32 - 80 x 80 x 32 mm
11681	5 P	Boîte de dérivation H. 50 - 100 x 100 x 50 mm

Informations techniques page 12

Accessoires KEVA™



réf. 11640 + 11643

Blanc

Artic



Réf.

Colis.(1)

11640

40 M

POINT DE CENTRE DCL *

Moulure auto-adhésive pour point de centre DCL 32 x 8 mm - Longueur 2,10 m

11643

15 P

Point de centre DCL (livré avec connecteur et avec crochet de fixation)

* Dispositif de Connexion Luminaire



réf. 11801

Blanc

Artic



Réf.

Colis.(1)

11801

1 P

KITS DE CHANTIER

Kit chantier 22 x 12 mm composé de 15 angles intérieurs réf. 11502, 5 angles extérieurs réf. 11503, 15 angles plats réf. 11504, 5 embouts réf. 11505, 5 joints de couvercle réf. 11573 et 4 tés réf. 11507

11803

1 P

Kit chantier 32 x 12 mm composé de 15 angles intérieurs réf. 11522, 5 angles extérieurs réf. 11523, 15 angles plats réf. 11524, 5 embouts réf. 11525, 10 joints de couvercle réf. 11575 et 4 tés réf. 11527

11805

1 P

Kit chantier 50 x 20 mm composé de 4 angles intérieurs réf. 11582, 2 angles extérieurs réf. 11583, 6 angles plats réf. 11584, 4 embouts réf. 11585, 6 joints de couvercle réf. 11578 et 2 tés réf. 11587

MOULURE KEVA SECTION 20 X 10

La plus petite moulure du marché!



- La plus petite moulure accessoirisée du marché
- Facilite la remise aux normes d'une installation existante ou la réalisation d'une extension
- S'intègre dans le décor discrètement
- Idéale pour les tours de porte et les circuits lumières
- Compatibilité : Profil² d'Arnould et ASL Legrand (support 1 et 2 postes)
- Mono-compartment - Dimension max. câble Ø 8 mm

Retrouvez l'offre page 8













CLASSIFICATION DES SYSTÈMES DE MOULURES KEVA™ SUIVANT EN 50085-2-1

6.2 Résistance aux chocs pendant l'installation et l'usage	2.0 J	6.7 Degré de protection de l'enveloppe	IP 40
6.3 Température minimale de stockage et de transport	- 25 °C	6.9 Mode d'ouverture	Avec un outil
6.3 Température minimale d'installation et d'usage	- 5 °C	6.101 Conditions d'installation	Saillie fixé au mur
6.3 Température maximale d'usage	+ 60 °C	6.102 Fonctions procurées	Type 1
6.4 Résistance à la propagation de la flamme	Non propagateur	Tension assignée	500 V
6.5 Continuité électrique	Sans continuité	Protection contre les chocs mécaniques	IK 07
6.6 Caractère électriquement isolant	Electriquement isolant		

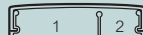
COMPOSITION DES SYSTÈMES DE MOULURES KEVA™ SUIVANT EN 50085-2-1

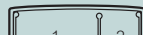
Tableau de composition des systèmes et informations complémentaires disponibles dans nos fiches techniques à télécharger sur le site www.planet-wattohm.fr

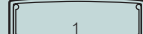
CAPACITÉS DE CÂBLAGE

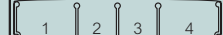
Type de moulure	Section par compart. (en mm ²)	Capacité maximum des conducteurs (pour un type de conducteur donné)									Ø maxi de câble (mm)
		Fils			Courant fort		Courant faible (mm)				
		1,5 mm ² Ø 3	2,5 mm ² Ø 3,5	6 mm ² Ø 5	3 x 1,5 mm ² Ø 9	3 x 2,5 mm ² Ø 11	4 paires Ø 7	2 paires Ø 5	Coaxial Ø 7		
Moulure auto-adhésive pour point de centre DCL 32 x 8 Réf. 11640 	-	-	4	3	-	-	-	1	1	1	7
20 x 10 Réf. 11400 	-	125	11	9	3	-	-	2	-	2	8
22 x 12 Réf. 11500 et 11870 	1	186	16	12	6	1	1	2	6	2	11
22 x 12 Réf. 11501 	1 2	85	7	5	2	1	-	1	2	1	9
32 x 12 Réf. 11520 	1	290	25	20	10	2	1	3	10	3	11
32 x 12 Réf. 11521 et 11881 	1 2	137	11	9	4	1	-	1	4	1	9
32 x 15 Réf. 11540 	1 2	180	16	10	4	1	1	2	4	2	12
50 x 15 Réf. 11560 	1 2	420 180	37 13	24 9	10 4	3 1	2 1	4 1	10 4	4 1	14
50 x 15 Réf. 11561 	1 2 3	175 215 175	13 20 13	10 12 10	4 6 4	1 1 1	1 1 1	1 6 4	4 6 4	1 1 1	14
50 x 20 Réf. 11580 	1 2	575 240	55 20	39 14	16 6	5 2	2 1	8 2	16 6	8 2	16 14
50 x 20 Réf. 11581 	1 2 3	230 280 230	20 29 20	14 20 14	6 9 6	2 2 2	1 1 1	2 4 2	6 9 6	2 4 2	14
50 x 20 Réf. 11590 	1	805	84	60	25	8	3	12	25	12	16
75 x 20 Réf. 11600 	1 2	360 880	35 95	24 53	9 27	4 10	1 4	4 12	9 27	4 12	16
75 x 20 Réf. 11601 	1 2 3 4	360 250 360	35 24 35	24 15 24	9 6 9	4 2 4	1 1 1	4 2 4	9 6 9	4 2 4	16 - 16

CARACTÉRISTIQUES TECHNIQUES

Point d'alimentation pour point de centre Dispositif de Connexion Luminaire

Compatible avec moulures 22 x 12 et 32 x 12 mm et avec les moulures DCL.

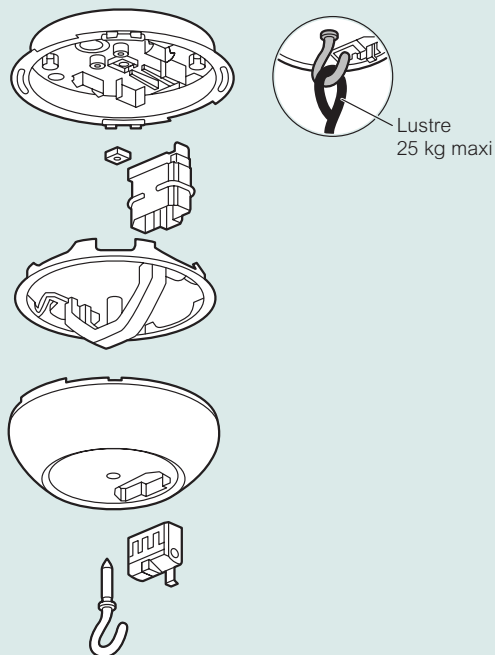

Cotes de réservation pour les composants KEVA

Dimensions (mm)	Angle intérieur (mm)	Angle extérieur (mm)	Angle plat (mm)	Embout (mm)
20 x 10	15	15	15	15
22 x 12	15	15	15	15
32 x 12	15	15	15	15
50 x 20	30	30	30	28
75 x 20	30	30	30	28

Angle intérieur

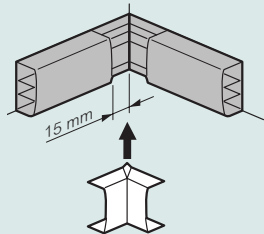

Angle plat

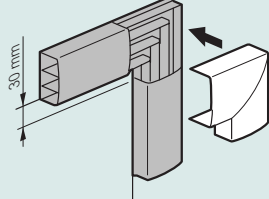

Angle extérieur

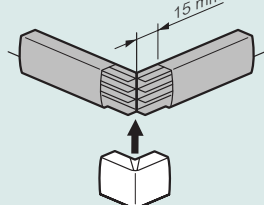

Embout

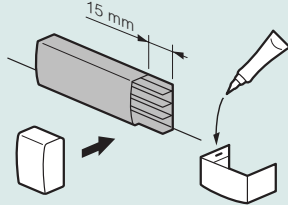

Mise en œuvre du Té de dérivation

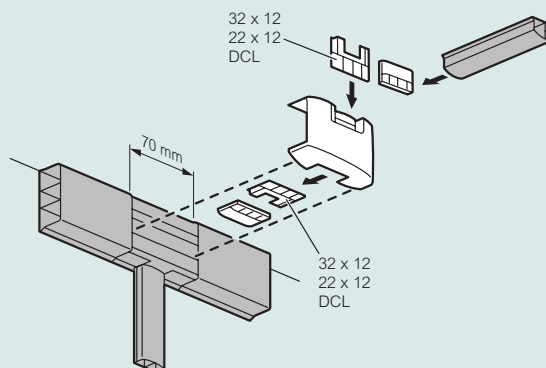

Mise en œuvre du Té 3D

Permet la dérivation sur 3 axes différents de 3 moulures.
Respect de l'indice de protection.
Améliore l'esthétique (recouvrement de la coupe)
Montage sur le fond du profilé par clipsage.
Coloris blanc.

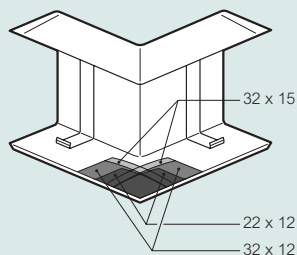

Constitution d'un support d'appareillage Profil² Arnould

