



EQUIPEMENT DE VEHICULE

VOUS CONNAISSEZ VOTRE MÉTIER ET VOTRE VÉHICULE ?
-ALORS NOUS AVONS LA SOLUTION !



La solution raaco est un espace de travail parfait sur 4 roues

SOMMAIRE

Introduction	page 2 - 5
Mesures minimum	page 6
<i>Vérifiez l'adaptabilité des modèles</i>	
Aperçu des modèles	page 7
<i>Trouvez l'aménagement qui s'adapte le mieux à votre véhicule</i>	
Rayonnages - modèles de base	page 8 - 41
Rayonnages pour clous et vis	page 42
Rayonnages pour CarryLite et Boxxser	page 43
Accessoires	page 44 - 45
Pièces détachées	page 46

Aperçu complet

Equipements pour besoins spécifiques

Forte résistance aux chocs

Prêt à l'emploi - sans délai



LE PARFAIT ATELIER SUR QUATRE ROUES

ARGUMENTS IMPORTANTS POUR CHOISIR LA MEILLEURE SOLUTION

Pourquoi équiper votre véhicule de matériaux lourds, peu pratiques et coûteux en bois, fer ou acier ?

raaco y a pensé et a conçu une solution légère et durable. Un cadre en aluminium pour recevoir des bacs de rangement et des boîtes d'assortiment en plastique résistantes aux chocs. Equipez-vous comme un pro.

POIDS LEGER

Plaisir de conduite et avantages économiques de cette solution légère. Utilisez votre force pour déplacer vos outils - pas l'équipement.

FLEXIBLE

L'équipement de véhicule raaco est simple, bien pensé et efficace pour l'atelier mobile professionnel. Un système flexible de haute qualité avec une structure modulaire prêt à monter dans le fourgon.

ÉCONOMIQUE

raaco est connu pour fournir des solutions de rangement fonctionnelles et flexibles. Ceci s'applique également à l'équipement de véhicule. La vue d'ensemble et l'ordre permettent d'économiser du temps et de l'argent.

DURABLE

raaco est connu pour ses produits durables et fiables, les équipements pour fourgons poursuivent cette tendance. L'équipement de véhicule raaco se compose d'étagères, de malles et de bacs, fabriqués à partir de plastique de haute qualité résistant aux chocs, montés dans un cadre en aluminium.

BIEN PENSE...

ÉTAGÈRE CARRYLITE

L'étagère pour CarryLite est, comme toutes les autres étagères raaco, 100% en aluminium. Elle est spécialement conçue pour le stockage des mallettes CarryLite. Étagères ajustables au nombre de CarryLite voulu grâce aux rails mobiles.

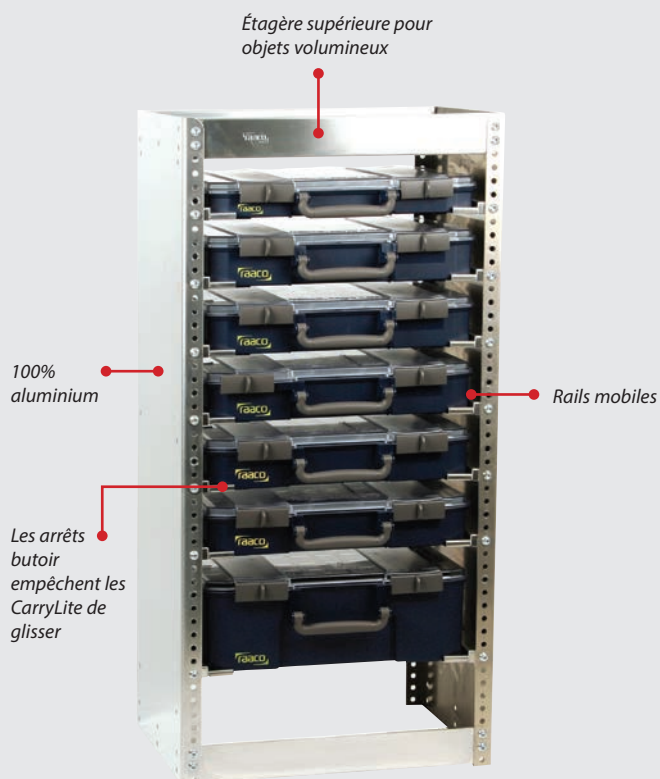

LE RAYONNAGE

Les étagères raaco sont fabriquées en aluminium, matière très solide et légère. Cela vous donne jusqu'à 50% de réduction du poids sur l'équipement de votre fourgon. L'étagère peut être livrée pré-assemblée et prête à être montée dans votre véhicule.

Profondeur utile : 320 mm

Les rebords d'arrêt sur les étagères empêchent les tiroirs, les caisses et les mallettes de glisser vers l'extérieur

Tous les modules peuvent être livrés avec des panneaux perforés latéraux

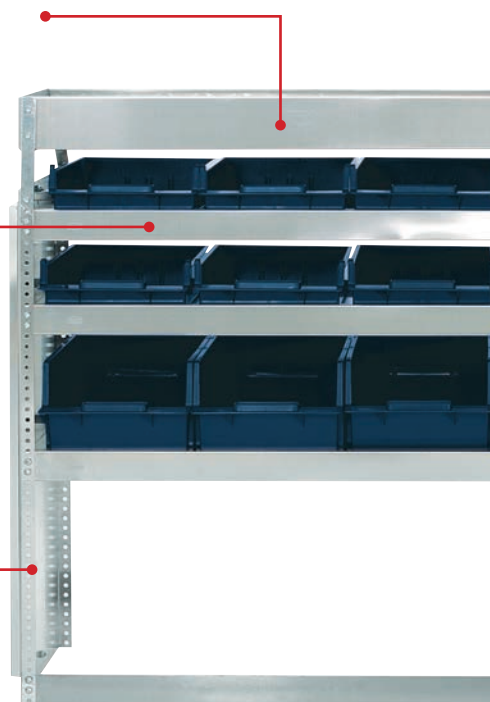

CARRYLITE

La CarryLite est une mallette polyvalente, légère, robuste et portable qui s'intégrera dans les modules d'équipement du fourgon. Couvercle transparent, accès facile et bien sûr matériau résistant aux chocs. Avec différentes tailles de godets vous pouvez organiser votre CarryLite en fonction de vos besoins (ou exigences) spécifiques.

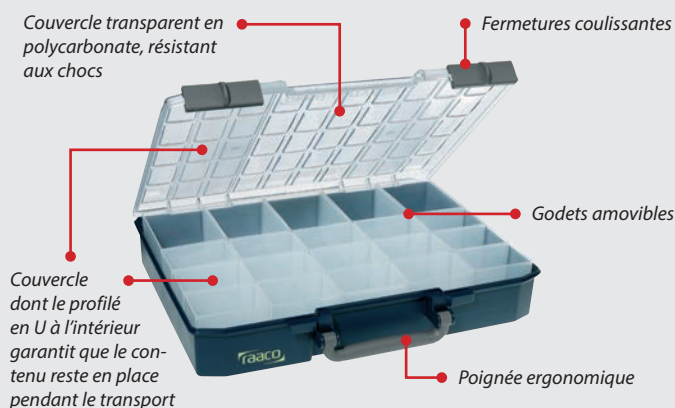

RAACOFIX

raacoFix est notre support à outils breveté, qui s'insère dans le panneau perforé. Il garantit un excellent maintien des outils, même en cas de freinage brutal. Les outils sont bien protégés. Vous pouvez facilement les trouver et les remettre en place. Ce système maintient tous les types d'outils en place. raacoFix existe en deux tailles qui peuvent être assemblées l'une sur l'autre.

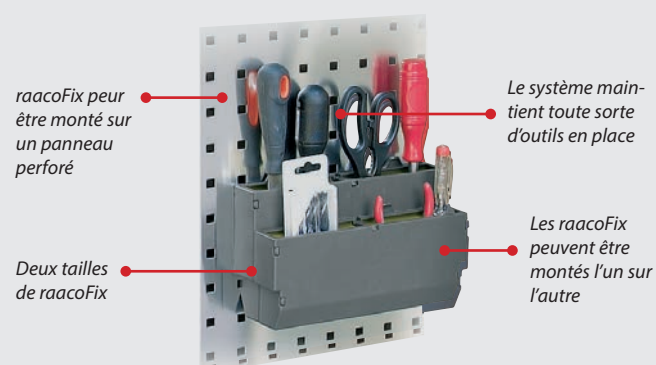

...PIÈCES STANDARD

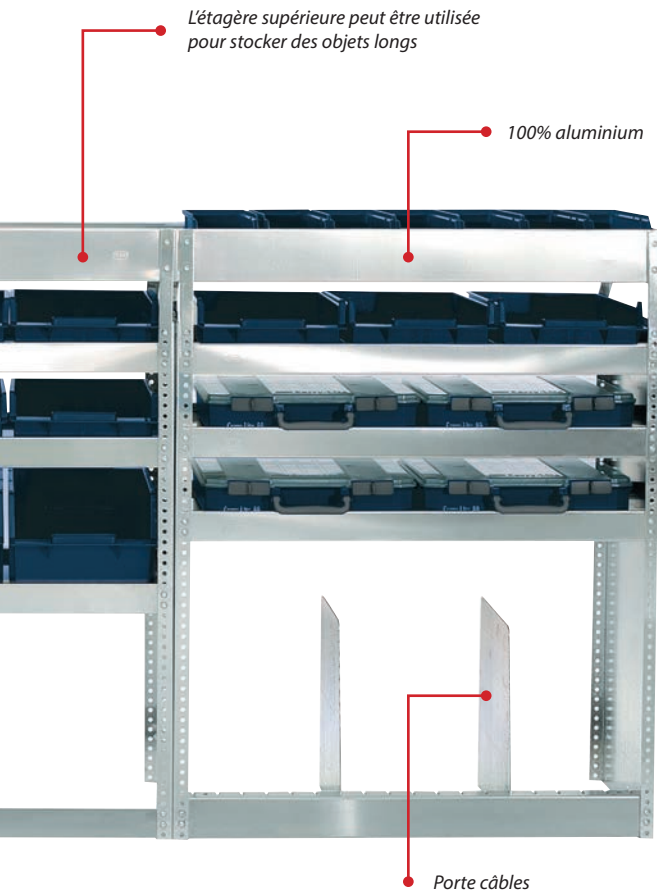

ÉTAGÈRES BOXXSER

L'étagère Boxxser est fabriquée 100% en aluminium. Elle est spécialement conçue pour le stockage des mallettes Boxxser. Étagères ajustables au nombre de mallettes voulu grâce aux rails mobiles. L'étagère supérieure peut être utilisée pour le stockage.

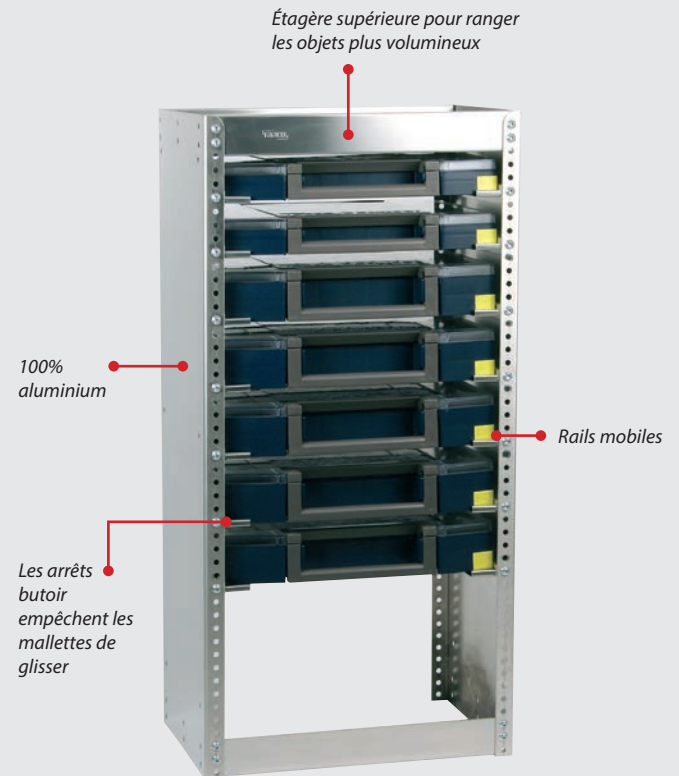

RANGEMENT ET ÉTAGÈRE BACS/TIROIRS

Les bacs sont disponibles en différentes tailles et permettent un accès rapide et facile à leur contenu. Le tiroir est spécialement conçu pour ranger les petits éléments et peut être partitionné (ou divisé) avec 3 différents types de séparateurs. La façade du tiroir contient un porte-étiquette qui vous garantit une bonne lisibilité du contenu.



BOXXSER

Boxxser est une mallette particulièrement solide capable de tolérer les contraintes du travail. Avec son couvercle transparent vous pouvez voir où se trouvent les choses. Les boîtes sont en polycarbonate et polypropylène résistant aux chocs, des matériaux hautement durables et solides. Les différentes dimensions et la flexibilité du système répondent à toutes les exigences de fonctionnement optimal.

Les mallettes sont équipées de profilés en O à l'intérieur du couvercle qui maintiennent le contenu en place pendant le transport

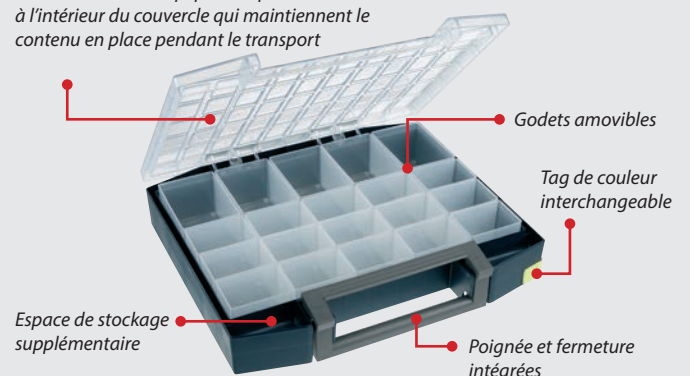

LARGE GAMME DE MODÈLES

... et autant d'options

Nos ateliers sur quatre roues s'articulent autour d'une gamme de solutions standard pour les différents types de camionnettes.

Lors de l'achat de votre véhicule, vous avez le choix entre une large gamme d'intérieurs, différents. (Portes arrière, séparation de la cabine du conducteur, ventilation, etc.)

Si vous avez choisi un intérieur de fourgon spécifique, il peut avoir un impact sur la capacité des modules standard de raaco à être montés dans votre véhicule.

Avec l'aide des informations de ce catalogue et des mesures données, vous pouvez facilement vérifier quel équipement s'adapte à votre véhicule.

En cas de doute, vous pouvez toujours contacter votre revendeur ou raaco, qui se feront un plaisir de répondre à toutes vos questions.

VÉHICULES UTILITAIRES LÉGERS

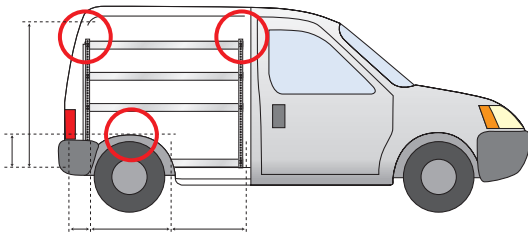

FOURGONNETTES COMPACTES

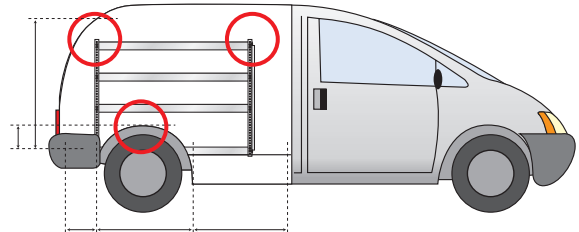

FOURGONS MOYENS

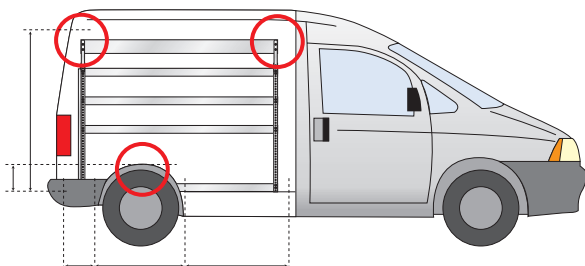

GRANDS FOURGONS

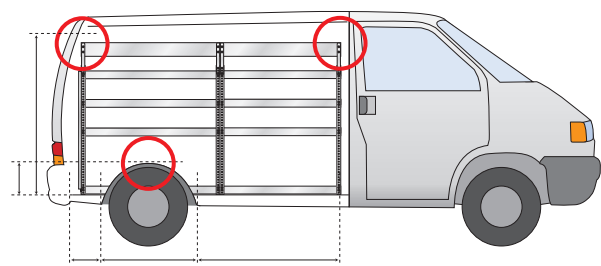

Veuillez faire attention aux zones marquées d'un cercle rouge !



APERÇU DES MODÈLES

Comment choisir son atelier mobile

Trouvez le modèle de votre véhicule dans la liste et allez à la page indiquée. En fonction de vos besoins, vous pouvez choisir entre différents modules et accessoires. Vous avez beaucoup de petits objets ? choisissez plutôt les modules contenant des tiroirs 4-800. Pour les produits de taille moyenne ou grande, choisissez les grands bacs à étagères tels que 6-1100 et 8-2000.

Dans la liste des modèles de véhicules, vous trouverez des instructions simples pour l'équipement, correspondant à vos besoins. Les suggestions d'aménagement intérieur sont basées sur une gamme de modules standard avec l'abréviation SS.

- Le Système Standard (SS) est universel et couvre la plupart des besoins de stockage.
- Le système EL est un module standard personnalisé pour l'électricien
- Le système Plombier est un module standard personnalisé pour le plombier
- Le Système Alternatif (AS) est développé pour l'artisan qui a besoin d'un grand nombre de tiroirs ou d'un module sans caissons ni tiroirs.

Avec l'aménagement de véhicule raaco, vous n'êtes pas obligé de choisir une solution standard. Si les systèmes standard ne correspondent pas à vos besoins, vous êtes libres de choisir des modules individuels ou de personnaliser la solution qui correspond à vos besoins spécifiques.

CITROËN	PAGE		PAGE		PAGE
C8	8	Daily - 12,0 m ³ haut	36	Expert - long/haut	14
Picasso	8	Daily - 15,6 m ³ haut	41	Boxer - court/bas	22
Berlingo	8	Daily - 13,2 m ³ extra haut	38	Boxer - moyen/bas	28
Nemo	10	Daily - 17,6 m ³ extra haut	41	Boxer - moyen/haut	30
Jumpy - court	12	MERCEDES		Boxer - long/haut	36
Jumpy - long/bas	14	Vito - court	14	Boxer - long/extra haut	38
Jumpy - long/haut	14	Vito - long/bas	20	Boxer - extra long/haut	39
Jumper - court/bas	22	Vito - long/haut	22	Boxer - extra long/extra haut	40
Jumper - court/bas	22	Vito - extra long/bas	26	RENAULT	
Jumper - moyen/bas	28	Sprinter - court/bas	22	Kangoo Express	8
Jumper - moyen/haut	30	Sprinter - court/haut	24	Traffic - court/bas	14
Jumper - long/haut	36	Sprinter - moyen/bas	34	Traffic - court/haut	24
Jumper - long/extra haut	38	Sprinter - moyen/haut	36	Traffic - long/bas	20
Jumper - extra long/haut	39	Sprinter - moyen/extra haut	38	Traffic - long/haut	24
Jumper - extra long/extra haut	40	Sprinter - long/haut	39	Master - court/bas	22
FIAT		Sprinter - long/extra haut	40	Master - court/haut	24
Doblò - cargo	8	Sprinter - extra long/haut	41	Master - moyen/haut	32
Fiorino	10	Sprinter - extra long/extra haut	41	Master - moyen/extra haut	32
Doblò - maxi	12	NISSAN		Master - long/haut	36
Scudo - court	12	Primastar - court/bas	14	Master - long/extra haut	38
Scudo - long/bas	14	Primastar - court/haut	24	SEAT	
Scudo - long/haut	14	Primastar - long/bas	20	Alhambra	8
Ducato - court/bas	22	Primastar - long/haut	24	TOYOTA	
Ducato - court/bas	22	Interstar - court/bas	22	HiAce - court	14
Ducato - moyen/bas	28	Interstar - court/haut	24	HiAce - long	20
Ducato - moyen/haut	30	Interstar - moyen/haut	32	Sportvan	*
Ducato - long/haut	36	Interstar - moyen/extra haut	32	VOLKSWAGEN	
Ducato - long/extra haut	38	Interstar - long/haut	36	Caddy	8
Ducato - extra long/haut	39	Interstar - long/extra haut	38	Caddy maxi	*
Ducato - extra long/extra haut	40	OPEL		Sharan	8
FORD		Flexivan	8	Touran	10
Galaxy	8	Combo	8	Transporter T5 - court/bas	16
Transit Connect - court	8	Vivaro - court/bas	14	Transporter T5 - court/haut	16
Transit Connect - long	12	Vivaro - court/haut	24	Transporter T5 - long/bas	26
Transit - court/bas	20	Vivaro - long/bas	20	Transporter T5 - long/haut	26
Transit - court/haut	22	Vivaro - long/haut	24	Transporter T5 - long/extra haut	30
Transit - moyen/bas	26	Movano - court/bas	22	Crafter - court/bas	18
Transit - moyen/haut	28	Movano - court/haut	24	Crafter - moyen/bas	32
Transit - moyen/extra haut	30	Movano - moyen/haut	32	Crafter - moyen/haut	32
Transit - long/haut	34	Movano - moyen/extra haut	32	Crafter - moyen/extra haut	32
Transit - long/extra haut	36	Movano - long/haut	36	Crafter - long/haut	39
Transit - extra long/extra haut	39	Movano - long/extra haut	38	Crafter - long/extra haut	40
HYUNDAI		PEUGEOT		Crafter - extra long/haut	41
H1	16	Partner	8	Crafter - extra long/extra haut	41
IVECO		807	8		
Daily - 7,3 m ³ bas	28	Bipper	10		
Daily - 8,3 m ³ bas	32	Expert - court	12		
Daily - 10,3 m ³ haut	32	Expert - long/bas	14		

* Merci de contacter raaco France

FOURGON UTILITAIRE LÉGER & COMPACT

Convient aux modèles suivant :

- Citroën C8
- Citroën Picasso
- Citroën Berlingo
- Fiat Doblò - cargo
- Ford Galaxy
- Ford Transit Connect - court
- Opel Flexivan
- Opel Combo
- Peugeot Partner
- Peugeot 807
- Renault Kangoo Express
- Seat Alhambra
- Volkswagen Caddy
- Volkswagen Sharan

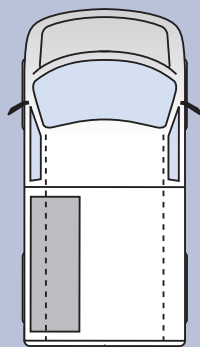

Position du module dans le fourgon

La profondeur de tous les modules est de 380 mm
Un ajustement des parois latérales peut être nécessaire

MODÈLE S7 – Alternatif

Non-monté EAN: 187060

Monté EAN: 183062

Contient: 8 pcs. 4-800
2 pcs. Bacs
1 pcs. Panneau perforé

Poids total: 32,1 kg

S7 poids 32,1 kg

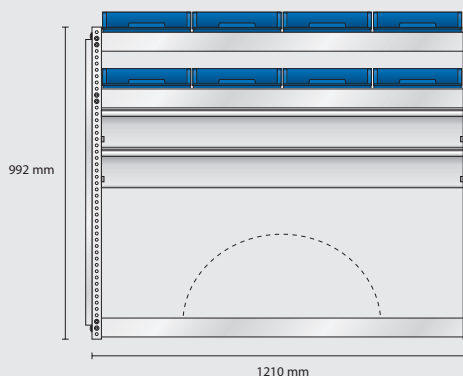

Non-monté EAN: 187060

Monté EAN: 183062

MODÈLE S9 – Alternatif

Non-monté EAN: 187084

Monté EAN: 183086

Contient: 1 pcs. Panneau perforé

Poids total: 18,5 kg

S9 poids 18,5 kg

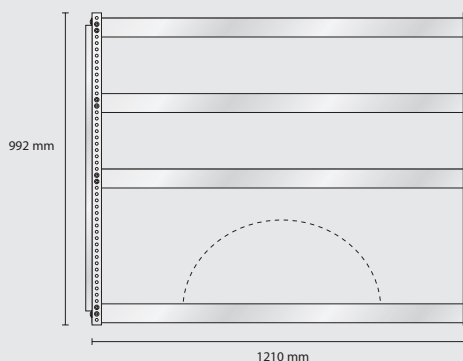

Non-monté EAN: 187084

Monté EAN: 183086

MODÈLE S1 – standard

Non-monté EAN: 187008

Monté EAN: 183000

Contient: 10 pcs. 6-1100
4 pcs. 8-2000
1 pcs. Panneau perforé

Poids total: 28,5 kg

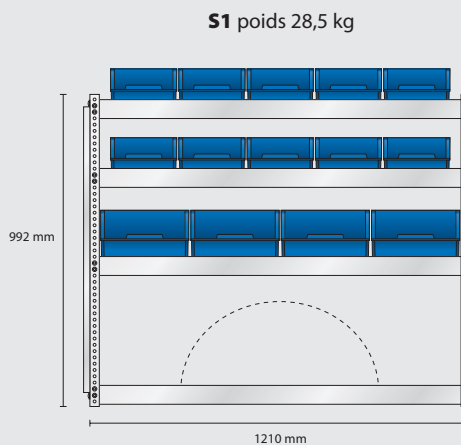

Non-monté EAN: 187008

Monté EAN: 183000

MODÈLE S3 – électricien

Non-monté EAN: 187022

Monté EAN: 183024

Contient: 1 pcs. 4-800
12 pcs. 5-600
2 pcs. CarryLite 80-15
1 pcs. Panneau perforé

Poids total: 27,9 kg

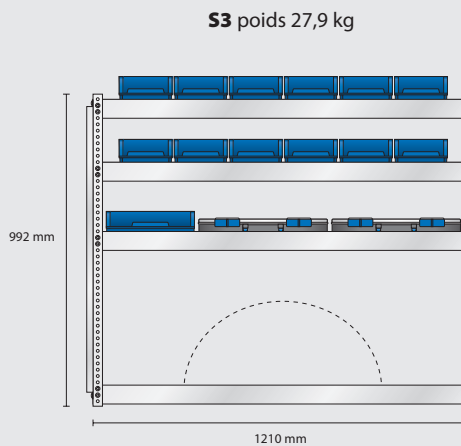

Non-monté EAN: 187022

Monté EAN: 183024

MODÈLE S5 – Plombier

Non-monté EAN: 187046

Monté EAN: 183048

Contient: 12 pcs. 4-800
1 pcs. Panneau perforé

Poids total: 25,7 kg

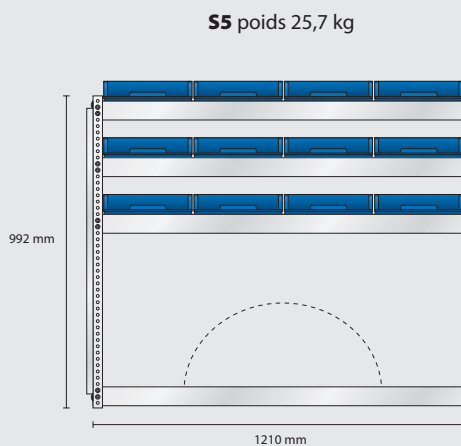

Non-monté EAN: 187046

Monté EAN: 183048

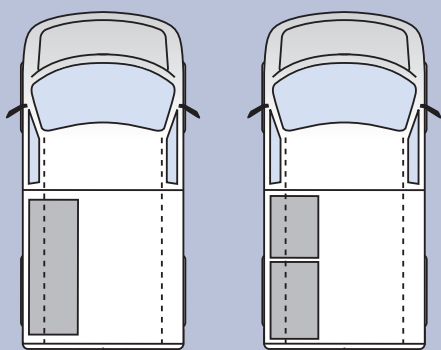

Position du module dans le fourgon

La profondeur de tous les modules est de 380 mm
Un ajustement des parois latérales peut être nécessaire

FOURGON UTILITAIRE LÉGER & COMPACT

Convient aux modèles suivant :

- Citroën Nemo
- Peugeot Bipper
- Fiat Fiorino
- Volkswagen Touran

MODÈLE S218 – alternatif

Non-monté EAN: 189583

Monté EAN: 189606

Contient: 5 pcs. 5-600
4 stk. 6-1100
2 pcs. Bacs
1 pcs. Panneau perforé

Poids total: 28,9 kg

S218 poids 28,9 kg

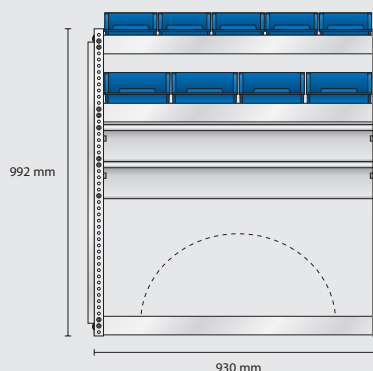

Non-monté EAN: 189583

Monté EAN: 189606

MODÈLE S219 – alternatif

Non-monté EAN: 189590

Monté EAN: 189613

Contient: 1 pcs. Panneau perforé

Poids total: 16,2 kg

S219 poids 16,2 kg

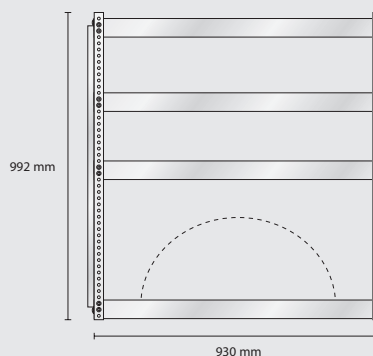

Non-monté EAN: 189590

Monté EAN: 189613

MODÈLE SS39 – standard

Non-monté EAN: 189521

Monté EAN: 189538

Contient: 8 pcs. 4-800
1 pcs. CarryLite 55-25/2
5 pcs. CarryLite 80-15
1 pcs. CarryLite 150-9

Poids total: 44,3 kg

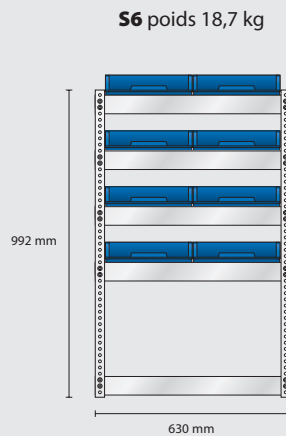

Non-monté EAN: 187053

Monté EAN: 183055

S292 poids 25,6 kg

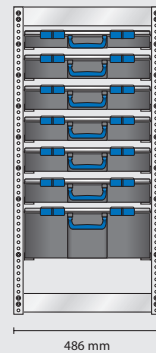

Non-monté EAN: 185752

Monté EAN: 188708

MODÈLE ES40 – électricien

Non-monté EAN: 189545

Monté EAN: 189552

Contient: 6 pcs. 4-800
2 pcs. 8-2000
1 pcs. CarryLite 55-25/2
5 pcs. CarryLite 80-15
1 pcs. CarryLite 150-9

Poids total: 45,1 kg

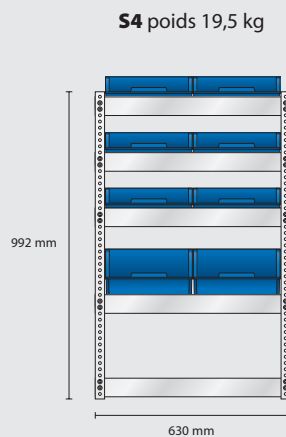

Non-monté EAN: 187039

Monté EAN: 183031

S292 poids 25,6 kg

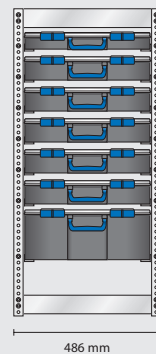

Non-monté EAN: 185752

Monté EAN: 188708

MODÈLE VS41 – plombier

Non-monté EAN: 189569

Monté EAN: 189576

Contient: 6 pcs. 5-600
2 pcs. 8-2000
1 pcs. CarryLite 55-25/2
5 pcs. CarryLite 80-15
1 pcs. CarryLite 150-9

Poids total: 42,5 kg

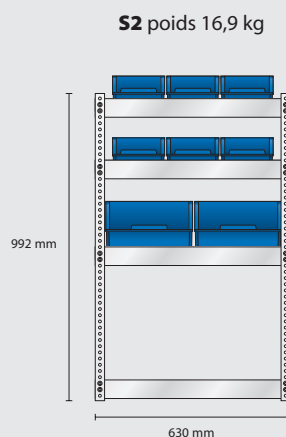

Non-monté EAN: 187015

Monté EAN: 183017

S292 poids 25,6 kg

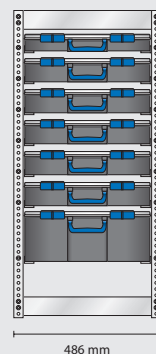

Non-monté EAN: 185752

Monté EAN: 188708

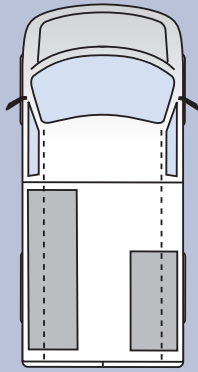

Position du module dans le fourgon

La profondeur de tous les modules est de 380 mm
Un ajustement des parois latérales peut être nécessaire

FOURGON MOYEN

Convient aux modèles suivant :

- Citroën Jumpy - court
- Fiat Scudo - court
- Fiat Doblò - maxi*
- Ford Transit Connect - long
- Peugeot Expert - court

*Module sans étagère supérieure

MODÈLE AS5 – alternatif

Non-monté EAN: 186131

Monté EAN: 182133

Contient: 21 pcs. 5-600
4 pcs. 6-1100
5 pcs. 8-2000
2 pcs. Bacs
3 pcs. Panneau perforé

Poids total: 66,3 kg

S20 poids 36 kg

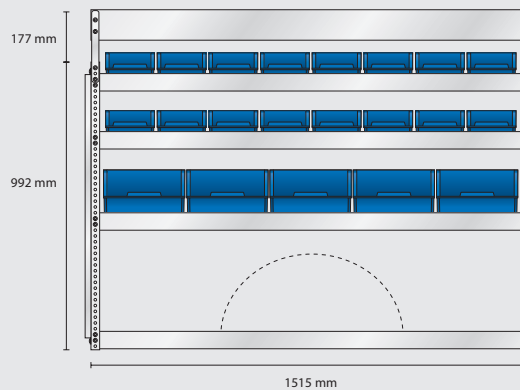

Non-monté EAN: 187169

Monté EAN: 183161

S27 poids 30,3 kg

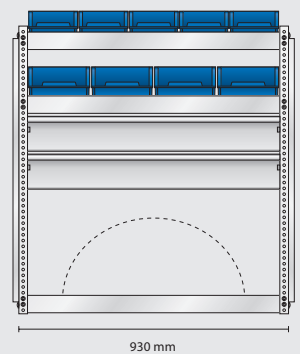

Non-monté EAN: 187268

Monté EAN: 183260

MODÈLE AS6 – alternatif

Non-monté EAN: 186148

Monté EAN: 182140

Contient: 3 pcs. Panneau perforé

Poids total: 42,2 kg

S28 poids 24,6 kg

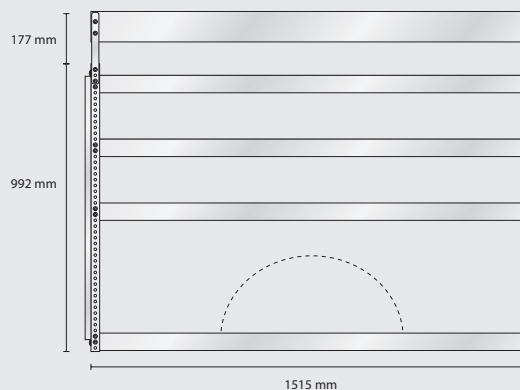

Non-monté EAN: 187275

Monté EAN: 183277

S29 poids 17,6 kg

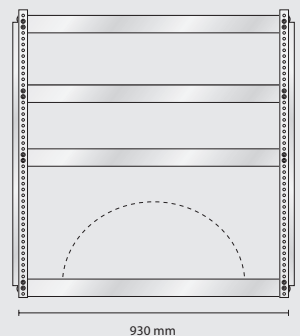

Non-monté EAN: 187282

Monté EAN: 183284

MODÈLE SS3 – standard

Non-monté EAN: 186100

Monté EAN: 182102

Contient: 21 pcs. 5-600
4 pcs. 6-1100
8 pcs. 8-2000
2 pcs. Panneau perforé

Poids total: 59,6 kg

S20 poids 36 kg

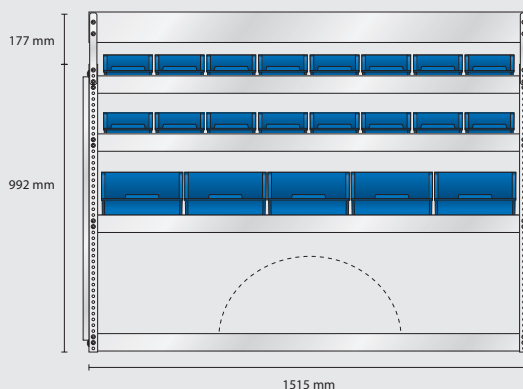

Non-monté EAN: 187169

Monté EAN: 183161

S21 poids 23,6 kg

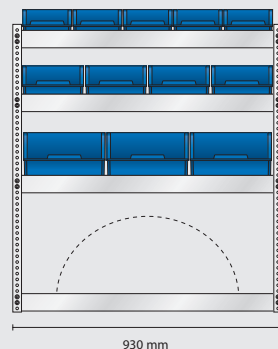

Non-monté EAN: 187206

Monté EAN: 183208

MODÈLE ES3 – électricien

Non-monté EAN: 186117

Monté EAN: 182119

Contient: 10 pcs. 4-800
6 pcs. 5-600
4 pcs. 6-1100
5 pcs. CarryLite 80-15
2 pcs. Panneau perforé

Poids total: 60,6 kg

S22 poids 36,4 kg

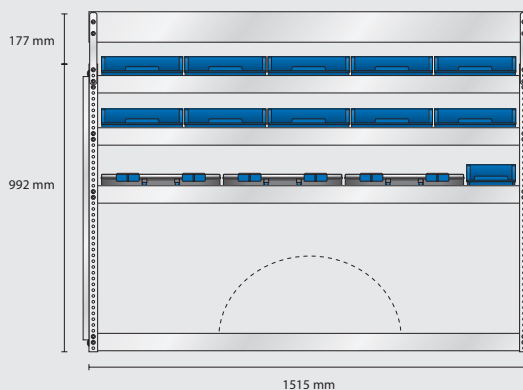

Non-monté EAN: 187213

Monté EAN: 183215

S23 poids 24,2 kg

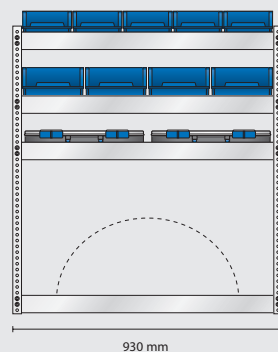

Non-monté EAN: 187220

Monté EAN: 183222

MODÈLE VS3 – plombier

Non-monté EAN: 186124

Monté EAN: 182126

Contient: 24 pcs. 4-800
1 pcs. Tiroir
2 pcs. Panneau perforé

Poids total: 60,1 kg

S24 poids 33,6 kg

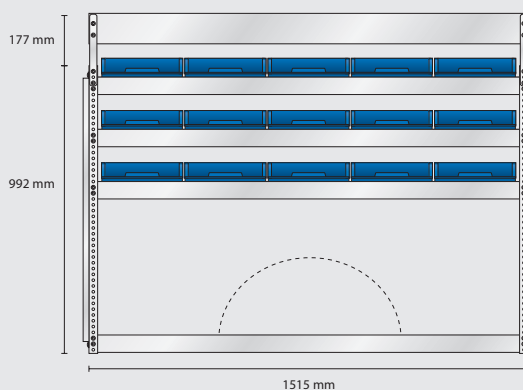

Non-monté EAN: 187237

Monté EAN: 183239

S25 poids 26,5 kg

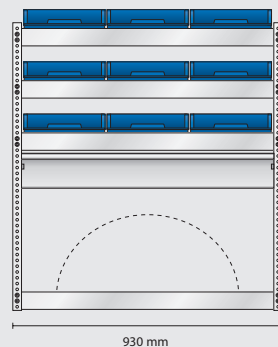

Non-monté EAN: 187244

Monté EAN: 183246

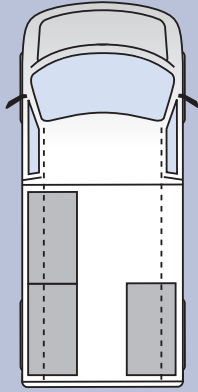

Position du module dans le fourgon

La profondeur de tous les modules est de 380 mm
Un ajustement des parois latérales peut être nécessaire

VAN

Convient aux modèles suivant :

- Citroën Jumpy - long/bas*
- Citroën Jumpy - long/haut
- Fiat Scudo - long/bas*
- Fiat Scudo - long/haut
- Mercedes Vito - court
- Nissan Primastar - court/bas
- Opel Vivaro - court/bas
- Peugeot Expert - long/bas*
- Peugeot Expert - long/haut
- Renault Traffic - court/bas
- Toyota HiAce - court

* Module sans étagère supérieure

MODÈLE AS27 – alternatif

Non-monté EAN: 185691

Monté EAN: 182652

Contient: 6 pcs. 4-800
5 pcs. 5-600
4 pcs. 6-1100
9 pcs. 8-2000
3 pcs. Bacs
3 pcs. Panneau perforé

Poids total: 84,2 kg

S189 poids 26,2 kg

S39 poids 30,3 kg

S40 poids 28 kg

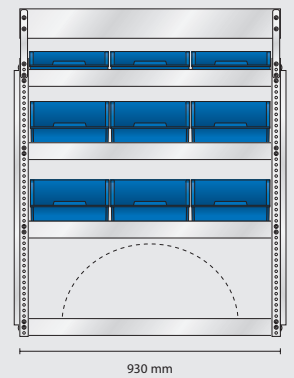
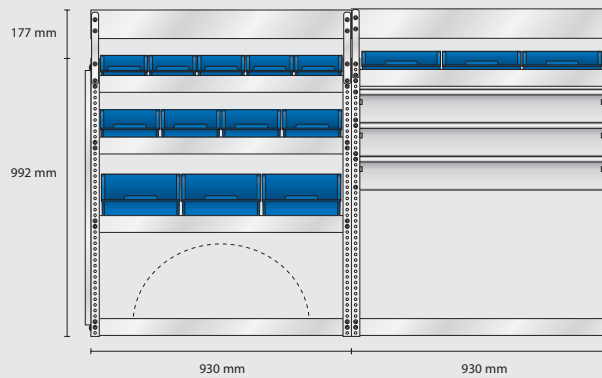

Non-monté EAN: 185660
Monté EAN: 184625

Non-monté EAN: 187381
Monté EAN: 183383

Non-monté EAN: 187398
Monté EAN: 183390

MODÈLE AS28 – alternatif

Non-monté EAN: 185707

Monté EAN: 182669

Contient: 3 pcs. Panneau perforé

Poids total: 56,1 kg

S190 poids 18,8 kg

S126 poids 17,4 kg

S127 poids 20,2 kg

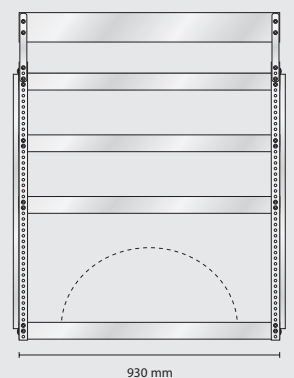
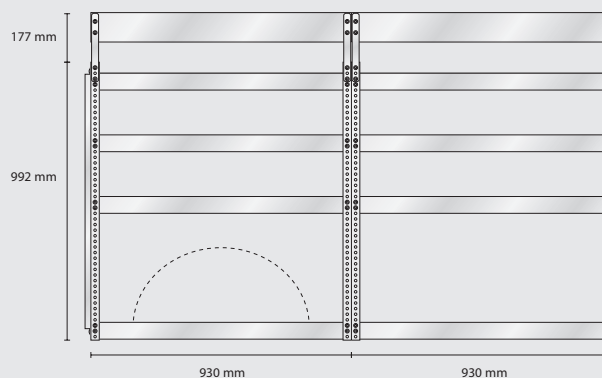

Non-monté EAN: 185677
Monté EAN: 184632

Non-monté EAN: 188227
Monté EAN: 184229

Non-monté EAN: 188234
Monté EAN: 184236

MODÈLE SS14 – standard

Non-monté EAN: 185714

Monté EAN: 182676

Contient: 9 pcs. 4-800
5 pcs. 5-600
8 pcs. 6-1100
9 pcs. 8-2000
2 pcs. Panneau perforé

Poids total: 75,9 kg

S191 poids 24,2 kg

S31 poids 25,8 kg

S32 poids 26,2 kg

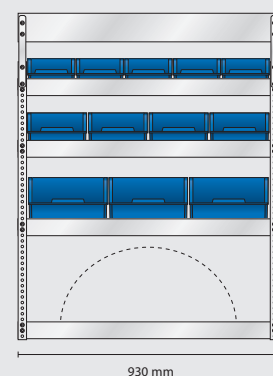
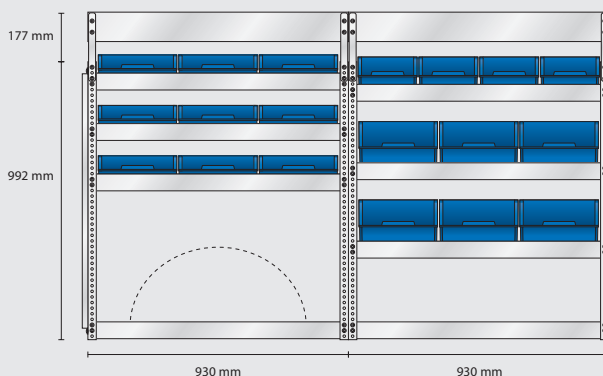

Non-monté EAN: 185684

Monté EAN: 184649

Non-monté EAN: 187305

Monté EAN: 183307

Non-monté EAN: 187312

Monté EAN: 183314

MODÈLE ES14 – électricien

Non-monté EAN: 185721

Monté EAN: 182683

Contient: 21 pcs. 4-800
4 pcs. 6-1100
1 pcs. Tiroir
2 pcs. Panneau perforé

Poids total: 78,4 kg

S191 poids 24,2 kg

S34 poids 28,7 kg

S35 poids 25,8 kg

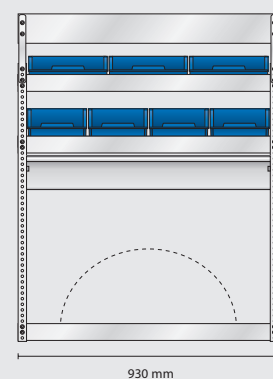
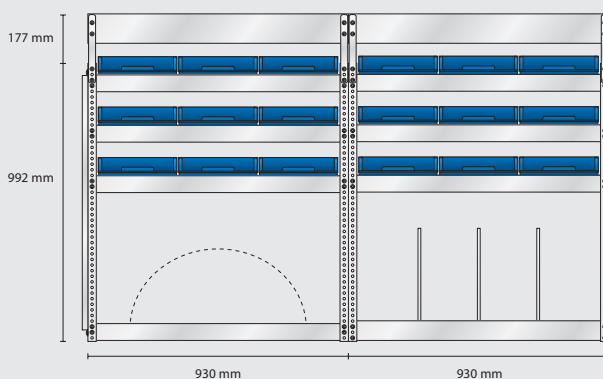

Non-monté EAN: 185684

Monté EAN: 184649

Non-monté EAN: 187336

Monté EAN: 183338

Non-monté EAN: 187343

Monté EAN: 183345

MODÈLE VS14 – plombier

Non-monté EAN: 185738

Monté EAN: 182690

Contient: 15 pcs. 4-800
5 pcs. 5-600
4 pcs. 6-1100
3 pcs. 8-2000
2 pcs. CarryLite 80-15
1 pcs. Tiroir
2 pcs. Panneau perforé

Poids total: 79,6 kg

S189 poids 26,2 kg

S37 poids 28,5 kg

S38 poids 25,2 kg

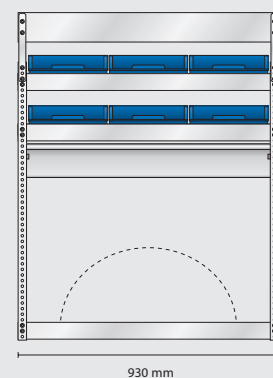
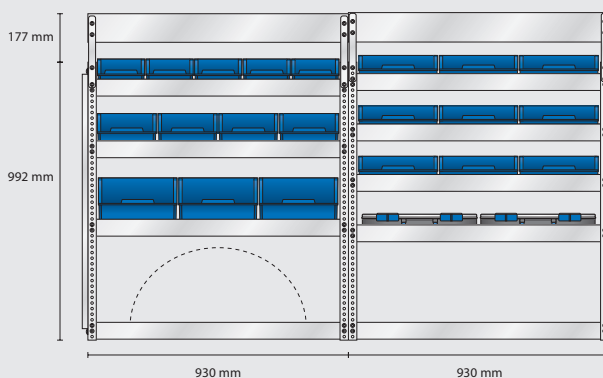

Non-monté EAN: 185660

Monté EAN: 184625

Non-monté EAN: 187367

Monté EAN: 183369

Non-monté EAN: 187374

Monté EAN: 183376

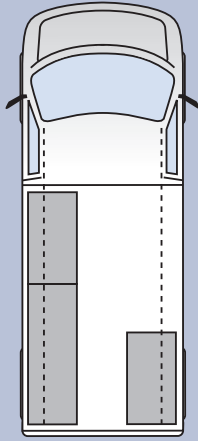

Position du module dans le fourgon

La profondeur de tous les modules est de 380 mm
Un ajustement des parois latérales peut être nécessaire

VAN

Convient aux modèles suivant :

- Volkswagen Transporter T5 - court/bas
- Volkswagen Transporter T5 - court/haut
- Hyundai H1

MODÈLE AS7 – alternatif

Non-monté EAN: 186186

Monté EAN: 182188

Contient: 6 pcs. 4-800
13 pcs. 5-600
6 pcs. 8-2000
2 pcs. CarryLite 80-15
3 pcs. Bacs
3 pcs. Panneau perforé

Poids total: 86,9 kg

S30 poids 28,9 kg

S39 poids 30,3 kg

S40 poids 28 kg

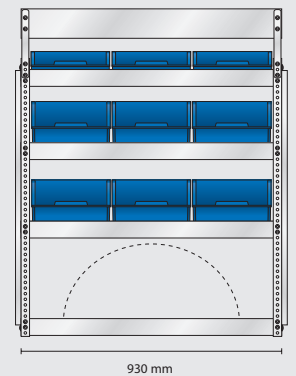
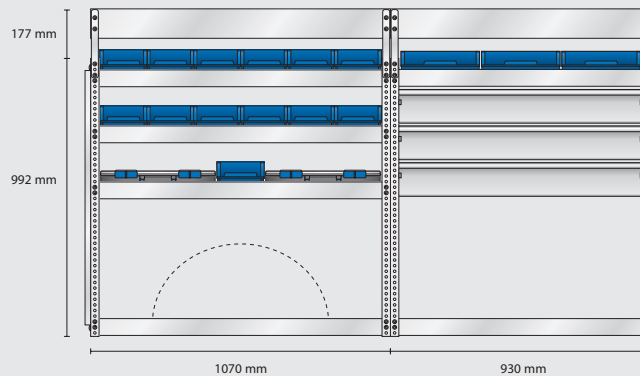

Non-monté EAN: 187299

Monté EAN: 183291

Non-monté EAN: 187381

Monté EAN: 183383

Non-monté EAN: 187398

Monté EAN: 183390

MODÈLE AS8 – alternatif

Non-monté EAN: 186193

Monté EAN: 182195

Contient: 3 pcs. Panneau perforé

Poids total: 57,4 kg

S41 poids 20,1 kg

S126 poids 17,4 kg

S127 poids 20,2 kg

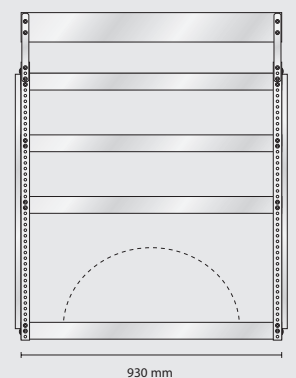
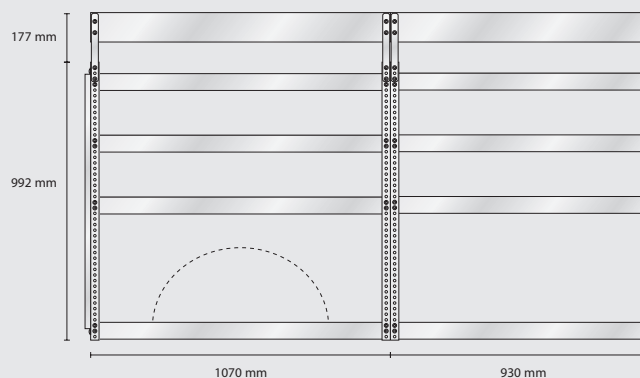

Non-monté EAN: 187404

Monté EAN: 183406

Non-monté EAN: 188227

Monté EAN: 184229

Non-monté EAN: 188234

Monté EAN: 184236

MODÈLE SS4 – standard

Non-monté EAN: 186155

Monté EAN: 182157

Contient: 23 pcs. 5-600
8 pcs. 6-1100
9 pcs. 8-2000
2 pcs. Panneau perforé

Poids total: 79 kg

S36 poids 27,3 kg

S31 poids 25,8 kg

S32 poids 26,2 kg

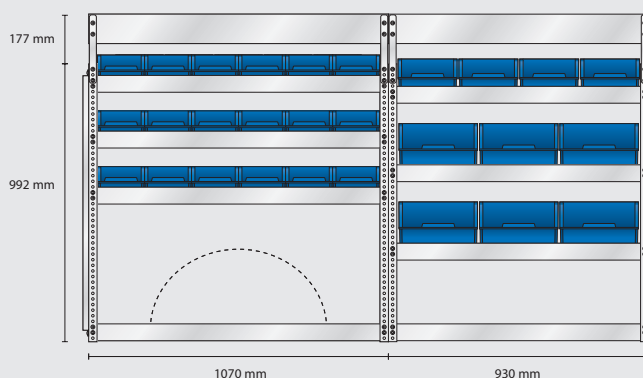

Non-monté EAN: 187350

Monté EAN: 183352

Non-monté EAN: 187305

Monté EAN: 183307

Non-monté EAN: 187312

Monté EAN: 183314

MODÈLE ES4 – électricien

Non-monté EAN: 186162

Monté EAN: 182164

Contient: 12 pcs. 4-800
8 pcs. 5-600
4 pcs. 6-1100
4 pcs. CarryLite 80-15
1 pcs. Tiroir
2 pcs. Panneau perforé

Poids total: 84,7 kg

S33 poids 30,5 kg

S34 poids 28,7 kg

S35 poids 25,8 kg

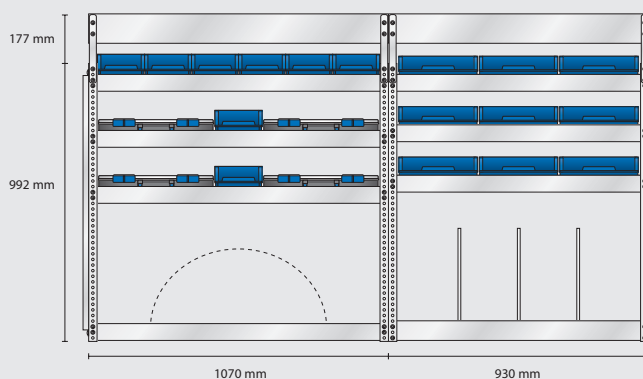

Non-monté EAN: 187329

Monté EAN: 183321

Non-monté EAN: 187336

Monté EAN: 183338

Non-monté EAN: 187343

Monté EAN: 183345

MODÈLE VS4 – plombier

Non-monté EAN: 186179

Monté EAN: 182171

Contient: 15 pcs. 4-800
18 pcs. 5-600
2 pcs. CarryLite 80-15
1 pcs. Tiroir
2 pcs. Panneau perforé

Poids total: 80,7 kg

S36 poids 27,3 kg

S37 poids 28,5 kg

S38 poids 25,2 kg

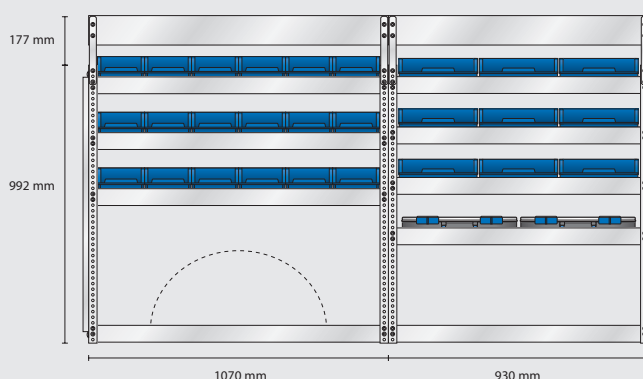

Non-monté EAN: 187350

Monté EAN: 183352

Non-monté EAN: 187367

Monté EAN: 183369

Non-monté EAN: 187374

Monté EAN: 183376

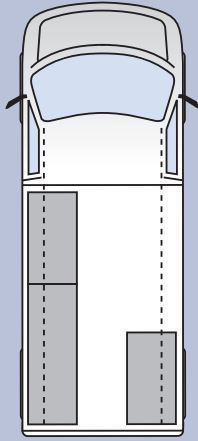

Position du module dans le fourgon

La profondeur de tous les modules est de 380 mm
Un ajustement des parois latérales peut être nécessaire

FOURGON

Convient aux modèles suivant :

- Volkswagen Crafter - court/bas

MODÈLE AS9 – alternatif

Non-monté EAN: 186230

Monté EAN: 182232

- Contient:
- 3 pcs. 4-800
 - 24 pcs. 5-600
 - 4 pcs. 6-1100
 - 9 pcs. 8-2000
 - 2 pcs. CarryLite 80-15
 - 4 pcs. Bacs
 - 3 pcs. Panneau perforé

Poids total: 111,8 kg

S48 poids 35,7 kg

S52 poids 41,3 kg

S51 poids 35,1 kg

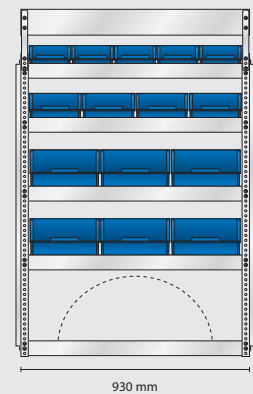
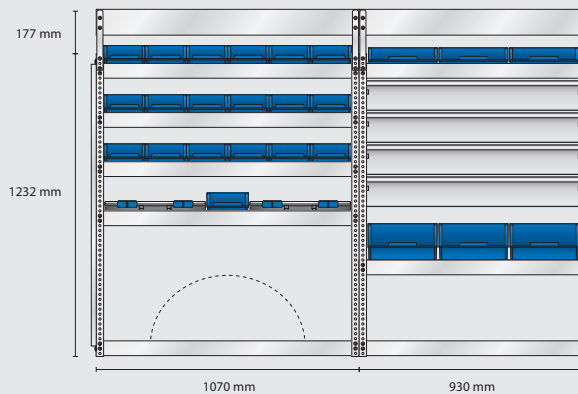

Non-monté EAN: 187473
Monté EAN: 183475

Non-monté EAN: 187510
Monté EAN: 183512

Non-monté EAN: 187503
Monté EAN: 183505

MODÈLE AS10 – alternatif

Non-monté EAN: 186247

Monté EAN: 182249

- Contient: 3 pcs. Panneau perforé

Poids total: 68,2 kg

S53 poids 24,5 kg

S54 poids 21,1 kg

S129 poids 22,9 kg

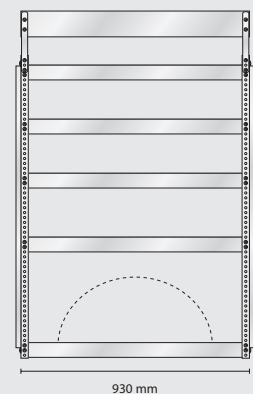
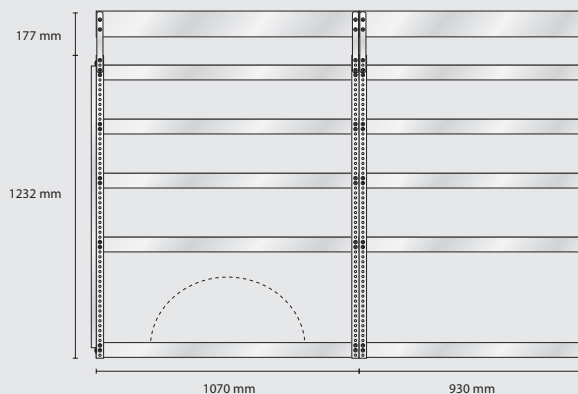

Non-monté EAN: 187527
Monté EAN: 183529

Non-monté EAN: 187534
Monté EAN: 183536

Non-monté EAN: 188258
Monté EAN: 184250

MODÈLE SS5 – standard

Non-monté EAN: 186209

Monté EAN: 182201

Contient: 34 pcs. 5-600
12 pcs. 6-1100
9 pcs. 8-2000
2 pcs. Panneau perforé

Poids total: 98 kg

S42 poids 34,1 kg

S43 poids 31,5 kg

S44 poids 32,7 kg

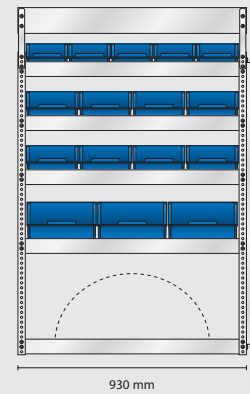
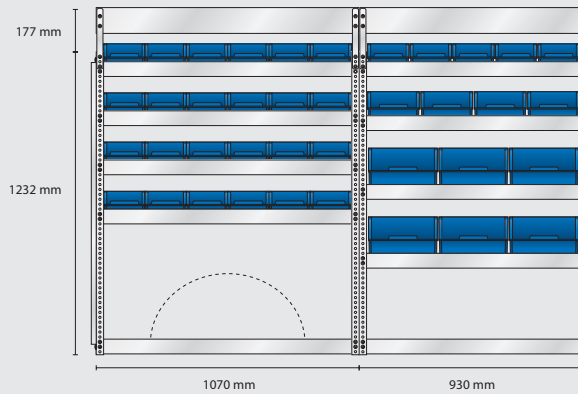

Non-monté EAN: 187411
Monté EAN: 183413

Non-monté EAN: 187428
Monté EAN: 183420

Non-monté EAN: 187435
Monté EAN: 183437

MODÈLE ES5 – électricien

Non-monté EAN: 186216

Monté EAN: 182218

Contient: 18 pcs. 4-800
14 pcs. 5-600
4 pcs. 6-1100
4 pcs. CarryLite 80-15
1 pcs. Tiroir
2 pcs. Panneau perforé

Poids total: 102,9 kg

S45 poids 37,3 kg

S46 poids 34,2 kg

S47 poids 31,7 kg

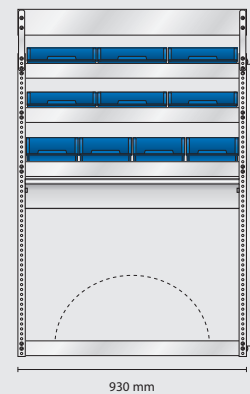
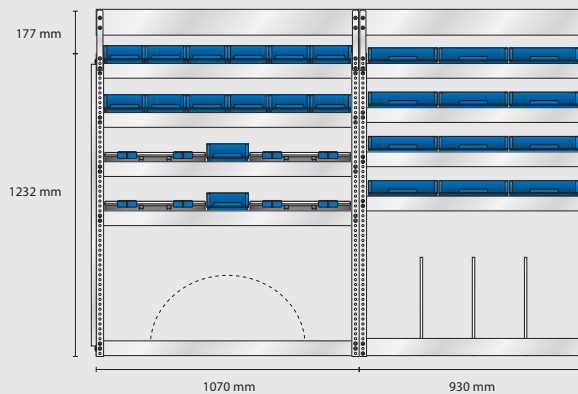

Non-monté EAN: 187442
Monté EAN: 183444

Non-monté EAN: 187459
Monté EAN: 183451

Non-monté EAN: 187466
Monté EAN: 183468

MODÈLE VS5 – plombier

Non-monté EAN: 186223

Monté EAN: 182225

Contient: 21 pcs. 4-800
19 pcs. 5-600
2 pcs. CarryLite 80-15
2 pcs. Bacs
2 pcs. Panneau perforé

Poids total: 99,7 kg

S48 poids 35,7 kg

S49 poids 33,2 kg

S50 poids 31,1 kg

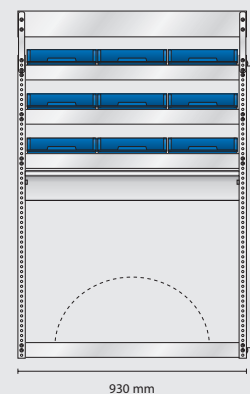
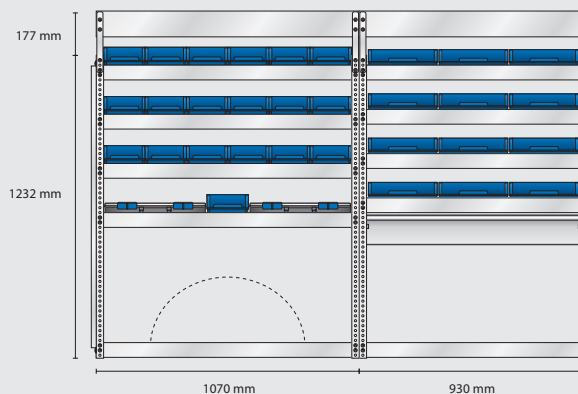

Non-monté EAN: 187473
Monté EAN: 183475

Non-monté EAN: 187480
Monté EAN: 183482

Non-monté EAN: 187497
Monté EAN: 183499

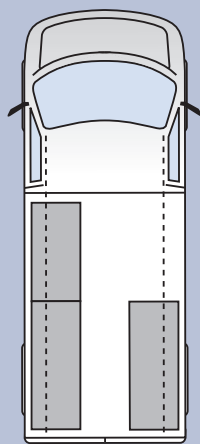

Position du module dans le fourgon

La profondeur de tous les modules est de 380 mm
Un ajustement des parois latérales peut être nécessaire

VAN

Convient aux modèles suivant :

- Ford Transit - court/bas
- Mercedes Vito - long/bas
- Nissan Primastar - long/bas
- Opel Vivaro - long/bas
- Renault Traffic - long/bas
- Toyota HiAce - long

MODÈLE AS11 – alternatif

Non-monté EAN: 186285

Monté EAN: 182287

Contient: 11 pcs. 4-800
18 pcs. 5-600
4 pcs. 8-2000
3 pcs. Bacs
3 pcs. Panneau perforé

Poids total: 90,8 kg

S58 poids 28,9 kg

S39 poids 30,3 kg

S130 poids 31,9 kg

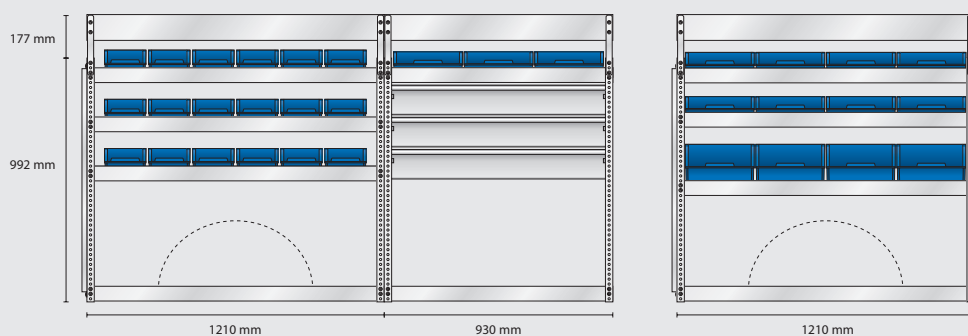

Non-monté EAN: 187572
Monté EAN: 183574

Non-monté EAN: 187381
Monté EAN: 183383

Non-monté EAN: 188265
Monté EAN: 184267

MODÈLE AS12 – alternatif

Non-monté EAN: 186292

Monté EAN: 182294

Contient: 3 pcs. Panneau perforé

Poids total: 61,9 kg

S59 poids 21,7 kg

S126 poids 17,4 kg

S131 poids 23,1 kg

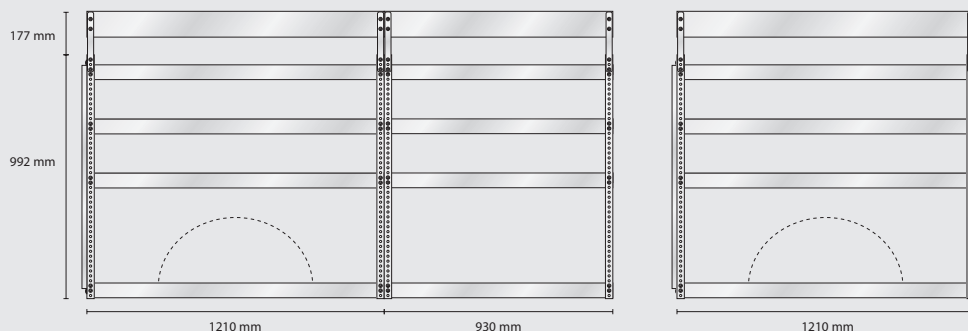

Non-monté EAN: 187589
Monté EAN: 183581

Non-monté EAN: 188227
Monté EAN: 184229

Non-monté EAN: 188272
Monté EAN: 184274

MODÈLE SS6 – standard

Non-monté EAN: 186254

Monté EAN: 182256

Contient: 16 pcs. 4-800
4 pcs. 6-1100
14 pcs. 8-2000
2 pcs. Panneau perforé

Poids total: 86,5 kg

S128 poids 30,5 kg

S31 poids 25,8 kg

S79 poids 30,5 kg

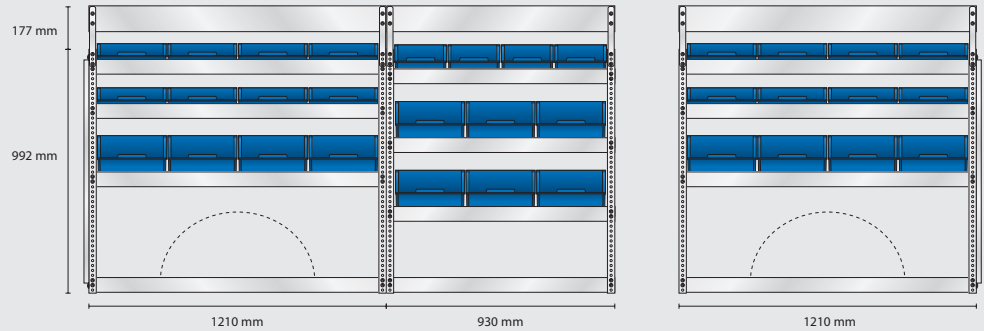

Non-monté EAN: 188241
Monté EAN: 184243

Non-monté EAN: 187305
Monté EAN: 183307

Non-monté EAN: 187787
Monté EAN: 183789

MODÈLE ES6 – électricien

Non-monté EAN: 186261

Monté EAN: 182263

Contient: 15 pcs. 4-800
6 pcs. 5-600
5 pcs. 6-1100
4 pcs. 8-2000
4 pcs. CarryLite 80-15
2 pcs. Panneau perforé

Poids total: 91,4 kg

S56 poids 32,5 kg

S34 poids 28,7 kg

S80 poids 31,1 kg

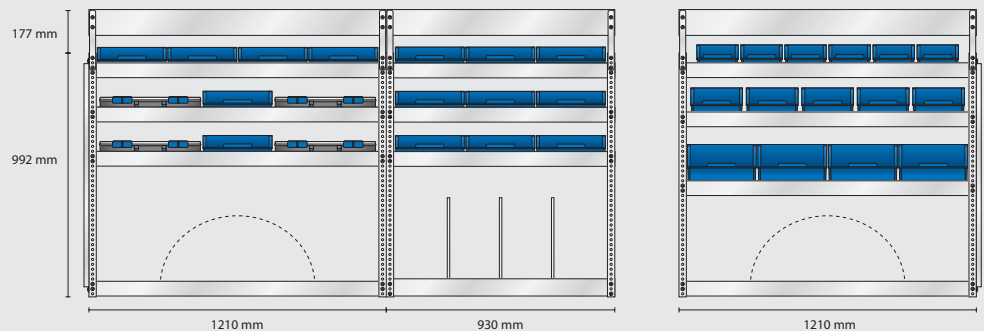

Non-monté EAN: 187558
Monté EAN: 183550

Non-monté EAN: 187336
Monté EAN: 183338

Non-monté EAN: 187794
Monté EAN: 183796

MODÈLE VS6 – plombier

Non-monté EAN: 186278

Monté EAN: 182270

Contient: 29 pcs. 4-800
2 pcs. CarryLite 80-15
1 pcs. Tiroir
2 pcs. Panneau perforé

Poids total: 86,2 kg

S57 poids 28,9 kg

S37 poids 28,5 kg

S81 poids 29,1 kg

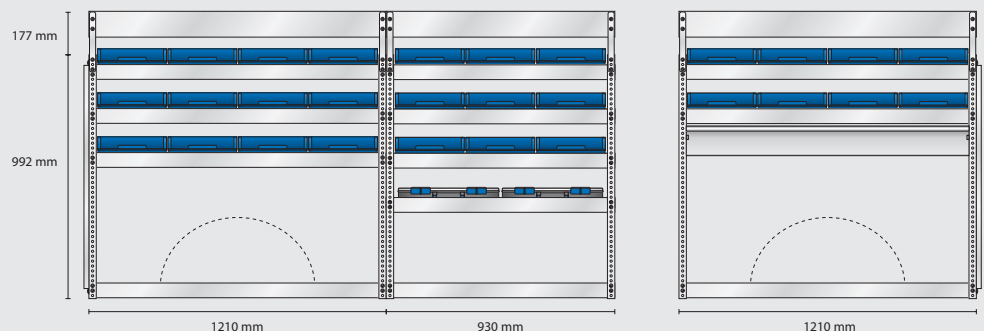

Non-monté EAN: 187565
Monté EAN: 183567

Non-monté EAN: 187367
Monté EAN: 183369

Non-monté EAN: 187800
Monté EAN: 183802

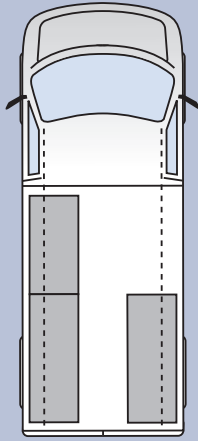

Position du module dans le fourgon

La profondeur de tous les modules est de 380 mm
Un ajustement des parois latérales peut être nécessaire

VAN

Convient aux modèles suivant :

- Citroën Jumper - court
- Fiat Ducato - court
- Ford Transit - court/haut
- Mercedes Vito - long/haut
- Mercedes Sprinter - court/bas
- Nissan Interstar - court/bas
- Opel Movano - court/bas
- Peugeot Boxer - court/bas
- Renault Master - court/bas

MODÈLE AS13 – alternatif

Non-monté EAN: 186339

Monté EAN: 182331

Contient: 3 pcs. 4-800
30 pcs. 5-600
10 pcs. 6-1100
7 pcs. 8-2000
4 pcs. Bacs
3 pcs. Panneau perforé

Poids total: 117,8 kg

S63 poids 36,1 kg

S52 poids 41,3 kg

S134 poids 40,7 kg

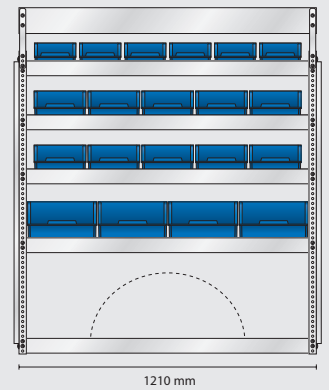
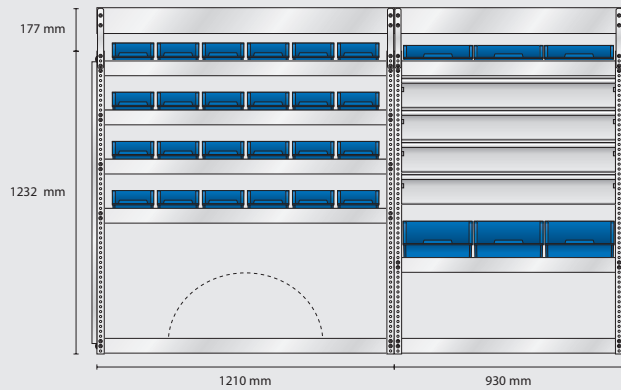

Non-monté EAN: 187626
Monté EAN: 183628

Non-monté EAN: 187510
Monté EAN: 183512

Non-monté EAN: 188302
Monté EAN: 184304

MODÈLE AS14 – alternatif

Non-monté EAN: 186346

Monté EAN: 182348

Contient: 3 pcs. Panneau perforé

Poids total: 75,6 kg

S64 poids 26,5 kg

S54 poids 21,1 kg

S122 poids 28,3 kg

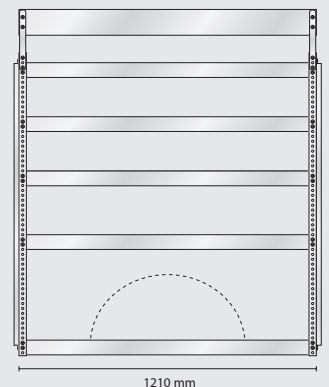
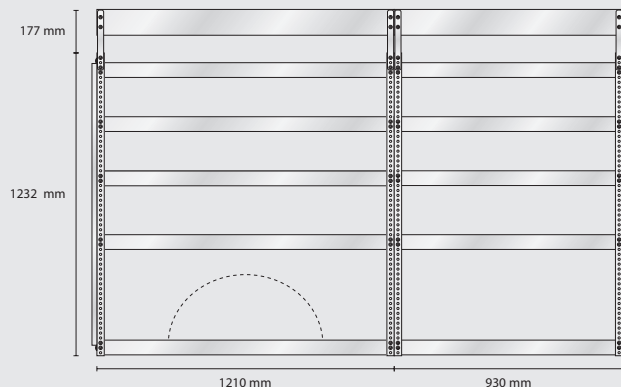

Non-monté EAN: 187633
Monté EAN: 183635

Non-monté EAN: 187534
Monté EAN: 183536

Non-monté EAN: 188180
Monté EAN: 184182

MODÈLE SS7 – standard

Non-monté EAN: 186308

Monté EAN: 182300

Contient: 8 pcs. 4-800
11 pcs. 5-600
14 pcs. 6-1100
18 pcs. 8-2000
2 pcs. Panneau perforé

Poids total: 109,4 kg

S60 poids 39,3 kg

S43 poids 31,5 kg

S84 poids 38,9 kg

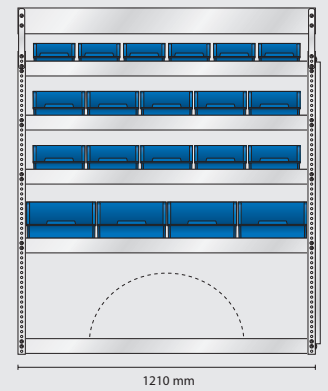
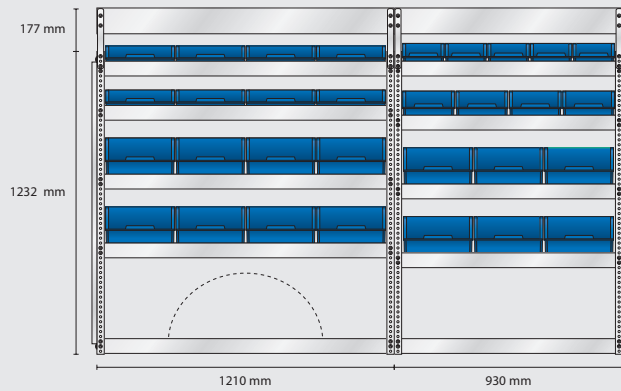

Non-monté EAN: 187596
Monté EAN: 183598

Non-monté EAN: 187428
Monté EAN: 183420

Non-monté EAN: 187831
Monté EAN: 183833

MODÈLE ES7 – électricien

Non-monté EAN: 186315

Monté EAN: 182317

Contient: 22 pcs. 4-800
12 pcs. 5-600
5 pcs. 6-1100
4 pcs. CarryLite 80-15
1 pcs. Tiroir
2 pcs. Panneau perforé

Poids total: 110,5 kg

S61 poids 39,7 kg

S46 poids 34,2 kg

S85 poids 36,9 kg

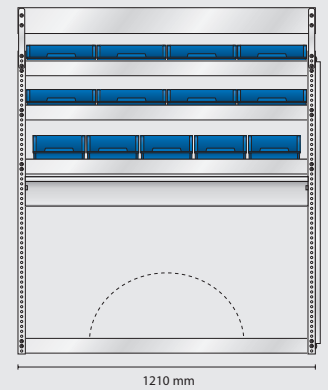
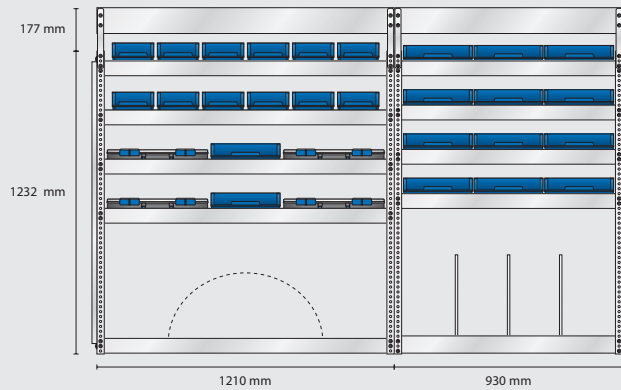

Non-monté EAN: 187602
Monté EAN: 183604

Non-monté EAN: 187459
Monté EAN: 183451

Non-monté EAN: 187848
Monté EAN: 183840

MODÈLE VS7 – plombier

Non-monté EAN: 186322

Monté EAN: 182324

Contient: 46 pcs. 4-800
4 pcs. CarryLite 80-15
1 pcs. Tiroir
2 pcs. Panneau perforé

Poids total: 119,1 kg

S62 poids 41,3 kg

S132 poids 36,8 kg

S133 poids 41,3 kg

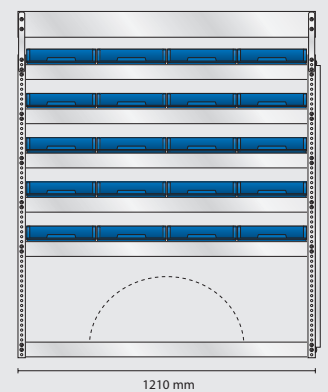
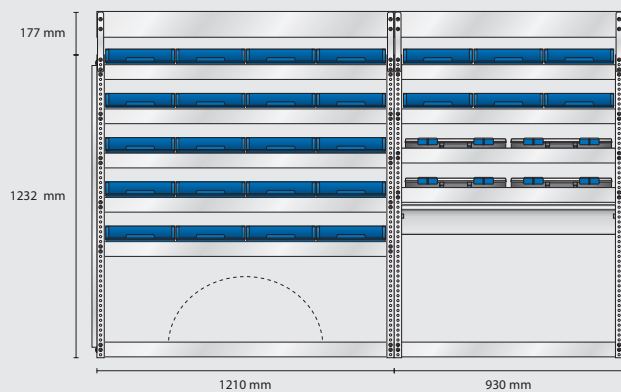

Non-monté EAN: 187619
Monté EAN: 183611

Non-monté EAN: 188289
Monté EAN: 184281

Non-monté EAN: 188296
Monté EAN: 184298

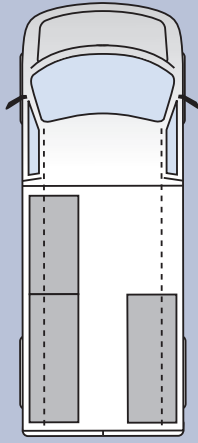

Position du module dans le fourgon

La profondeur de tous les modules est de 380 mm

Un ajustement des parois latérales peut être nécessaire

VAN

Convient aux modèles suivant :

- Mercedes Sprinter - court/haut
- Opel Vivaro - long/haut
- Nissan Primastar - court/haut*
- Opel Movano - court/haut
- Nissan Primastar - long/haut
- Renault Traffic - court/haut*
- Nissan Interstar - court/haut
- Renault Traffic - long/haut
- Opel Vivaro - court/haut*
- Renault Master - court/haut

* Les 3 étagères doivent mesurer 930 mm et doivent donc être commandées chez raaco

MODÈLE AS15 – alternatif

Non-monté EAN: 186384

Monté EAN: 182386

Contient: 3 pcs. 4-800
42 pcs. 5-600
5 pcs. 6-1100
11 pcs. 8-2000
4 pcs. Bacs
3 pcs. Panneau perforé

Poids total: 133,4 kg

S65 poids 42,7 kg

S75 poids 42,7 kg

S76 poids 48,3 kg

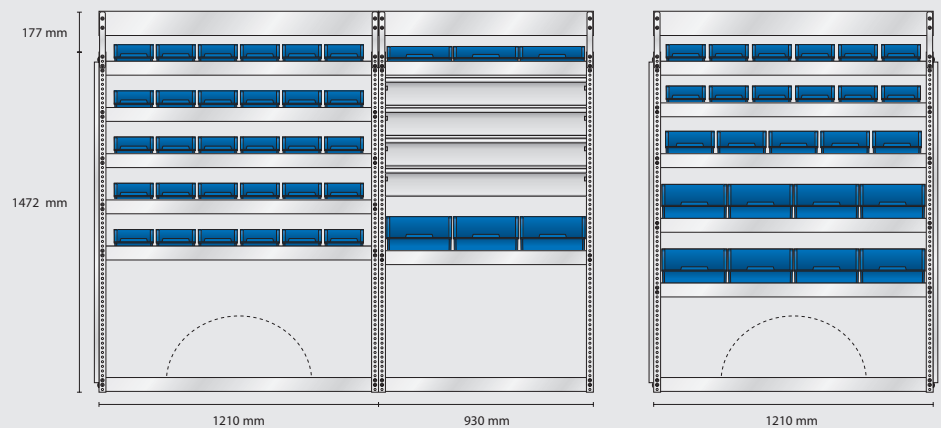

Non-monté EAN: 187640
Monté EAN: 183642

Non-monté EAN: 187749
Monté EAN: 183741

Non-monté EAN: 187756
Monté EAN: 183758

MODÈLE AS16 – alternatif

Non-monté EAN: 186391

Monté EAN: 182393

Contient: 3 pcs. Panneau perforé

Poids total: 87,5 kg

S77 poids 30,7 kg

S78 poids 24,6 kg

S123 poids 32,5 kg

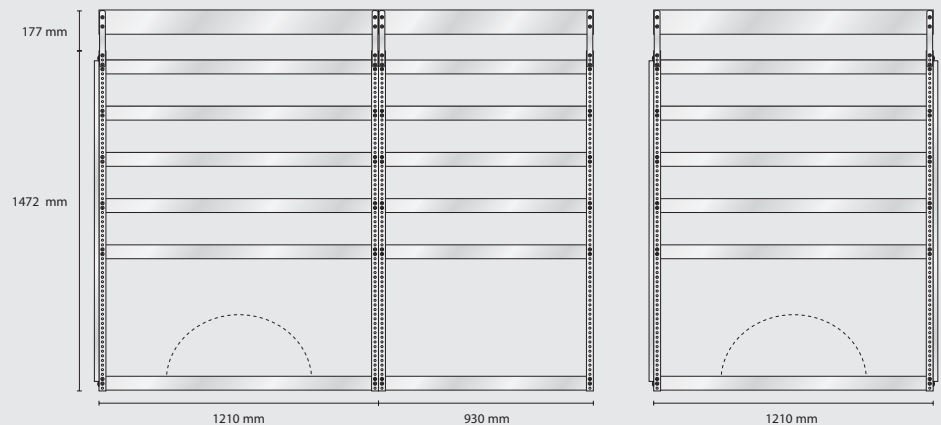

Non-monté EAN: 187763
Monté EAN: 183765

Non-monté EAN: 187770
Monté EAN: 183772

Non-monté EAN: 188197
Monté EAN: 184199

MODÈLE SS8 – standard

Non-monté EAN: 186353

Monté EAN: 182355

Contient: 36 pcs. 5-600
22 pcs. 6-1100
14 pcs. 8-2000
2 pcs. Panneau perforé

Poids total: 127,3 kg

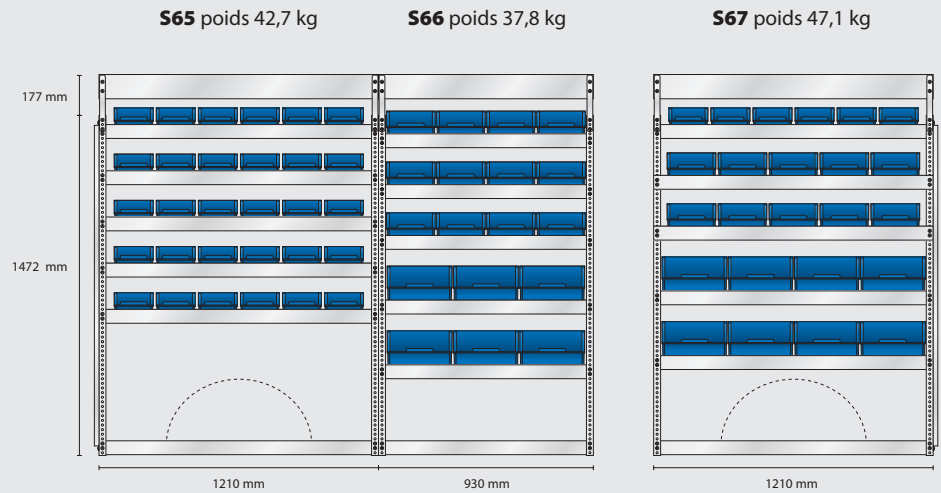

Non-monté EAN: 187640
Monté EAN: 183642

Non-monté EAN: 187657
Monté EAN: 183659

Non-monté EAN: 187664
Monté EAN: 183666

MODÈLE ES8 – électricien

Non-monté EAN: 186360

Monté EAN: 182362

Contient: 25 pcs. 4-800
18 pcs. 5-600
10 pcs. 6-1100
4 pcs. CarryLite 80-15
1 pcs. Tiroir
2 pcs. Panneau perforé

Poids total: 129,6 kg

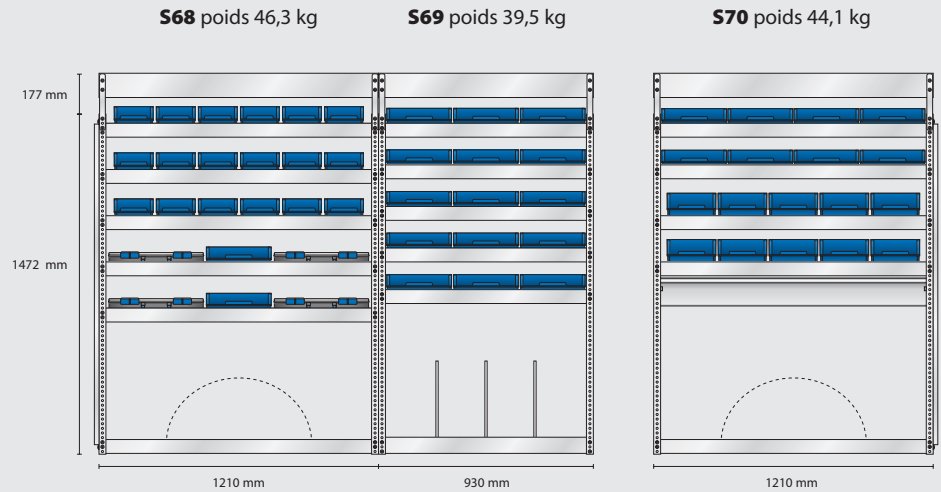

Non-monté EAN: 187671
Monté EAN: 183673

Non-monté EAN: 187688
Monté EAN: 183680

Non-monté EAN: 187695
Monté EAN: 183697

MODÈLE VS8 – plombier

Non-monté EAN: 186377

Monté EAN: 182379

Contient: 49 pcs. 4-800
4 pcs. CarryLite 80-15
1 pcs. Tiroir
2 pcs. Panneau perforé

Poids total: 127,2 kg

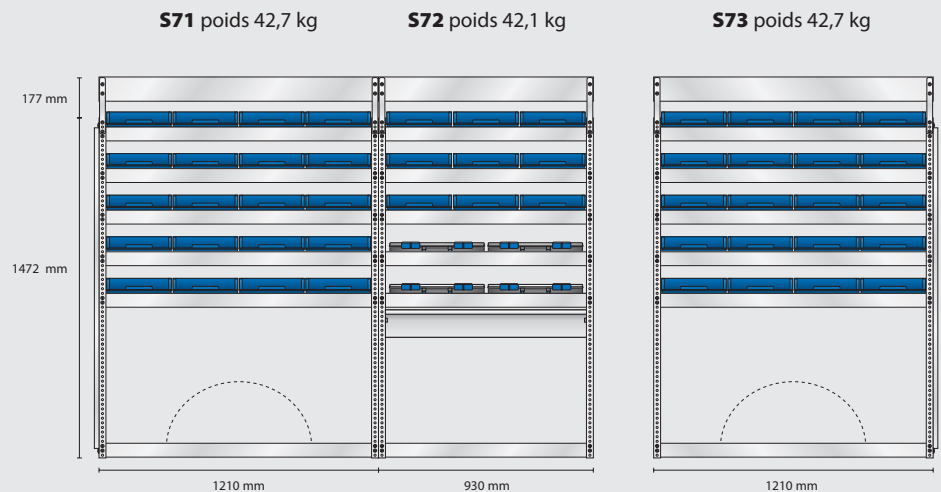

Non-monté EAN: 187701
Monté EAN: 183703

Non-monté EAN: 187718
Monté EAN: 183710

Non-monté EAN: 187725
Monté EAN: 183727

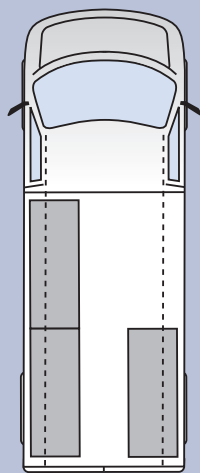

Position du module dans le fourgon

La profondeur de tous les modules est de 380 mm
Un ajustement des parois latérales peut être nécessaire

VAN

Convient aux modèles suivant :

- Ford Transit - moyen/court
- Mercedes Vito - extra long/court
- Volkswagen Transporter T5 - long/court
- Volkswagen Transporter T5 - long/haut

MODÈLE AS17 – alternatif

Non-monté EAN: 186438

Monté EAN: 182430

Contient: 12 pcs. 4-800
15 pcs. 6-1100
8 pcs. 8-2000
3 pcs. Bacs
3 pcs. Panneau perforé

Poids total: 103 kg

S137 poids 30,7 kg

S83 poids 40,1 kg

S130 poids 31,9 kg

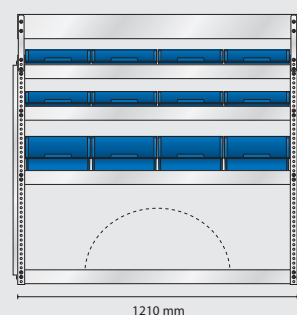
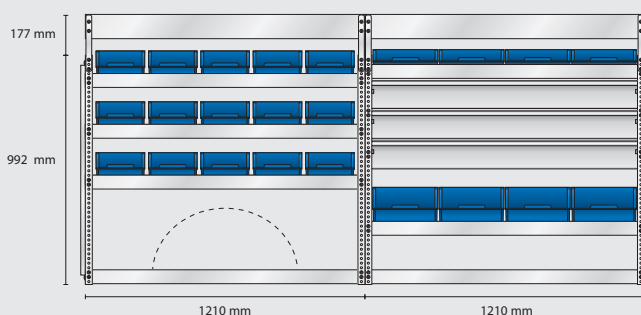

Non-monté EAN: 188333
Monté EAN: 184335

Non-monté EAN: 187824
Monté EAN: 183826

Non-monté EAN: 188265
Monté EAN: 184267

MODÈLE AS18 – alternatif

Non-monté EAN: 186445

Monté EAN: 182447

Contient: 3 pcs. Panneau perforé

Poids total: 64,8 kg

S59 poids 21,7 kg

S138 poids 20,3 kg

S131 poids 23,1 kg

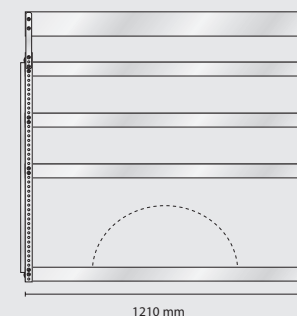
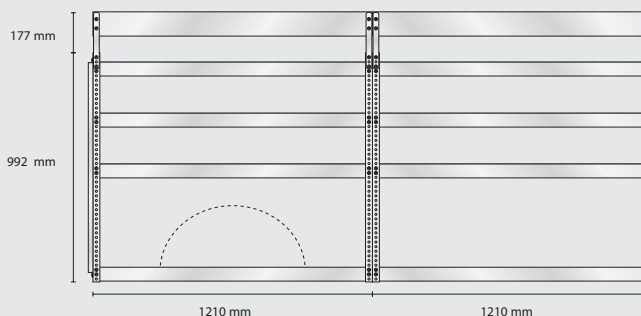

Non-monté EAN: 187589
Monté EAN: 183581

Non-monté EAN: 188340
Monté EAN: 184342

Non-monté EAN: 188272
Monté EAN: 184274

MODÈLE SS9 – standard

Non-monté EAN: 186407

Monté EAN: 182409

Contient: 12 pcs. 5-600
25 pcs. 6-1100
8 pcs. 8-2000
2 pcs. Panneau perforé

Poids total: 91,2 kg

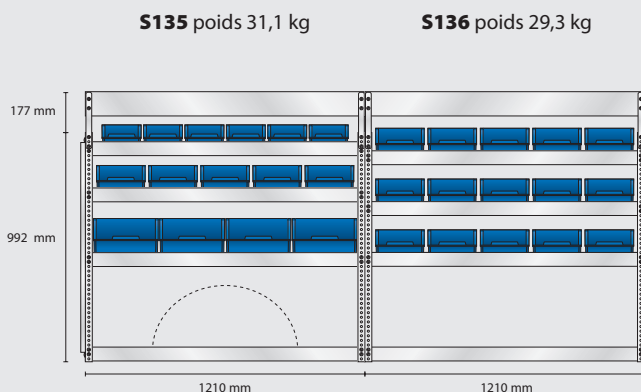

Non-monté EAN: 188319

Monté EAN: 184311

Non-monté EAN: 188326

Monté EAN: 184328

S80 poids 31,1 kg

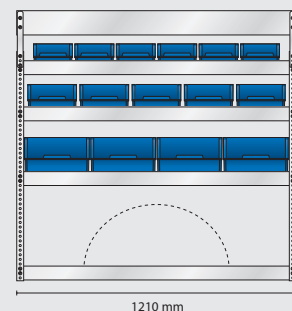

Non-monté EAN: 187794

Monté EAN: 183796

MODÈLE ES9 – électricien

Non-monté EAN: 186414

Monté EAN: 182416

Contient: 26 pcs. 4-800
4 pcs. CarryLite 80-15
1 pcs. Tiroir
2 pcs. Panneau perforé

Poids total: 95,3 kg

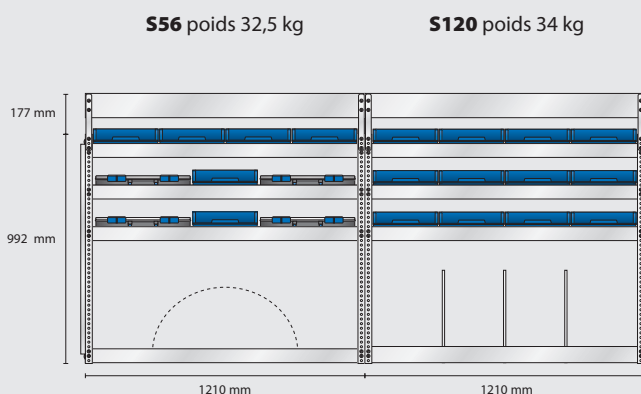

Non-monté EAN: 187558

Monté EAN: 183550

Non-monté EAN: 188166

Monté EAN: 184168

S81 poids 29,1 kg

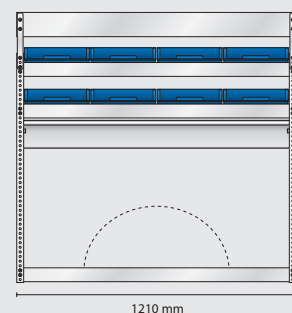

Non-monté EAN: 187800

Monté EAN: 183802

MODÈLE VS9 – plombier

Non-monté EAN: 186421

Monté EAN: 182423

Contient: 32 pcs. 4-800
4 pcs. 8-2000
1 pcs. Tiroir
2 pcs. Panneau perforé

Poids total: 92 kg

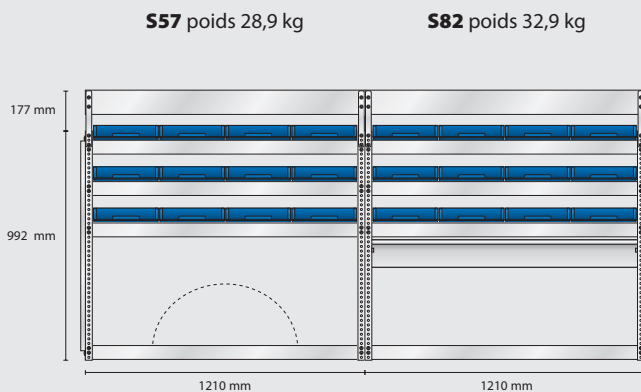

Non-monté EAN: 187565

Monté EAN: 183567

Non-monté EAN: 187817

Monté EAN: 183819

S79 poids 30,5 kg

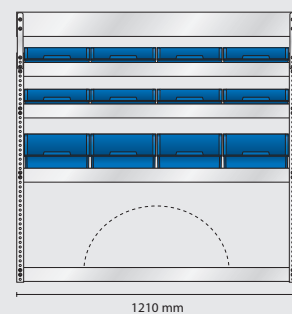

Non-monté EAN: 187787

Monté EAN: 183789

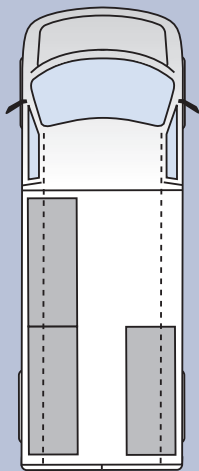

Position du module dans le fourgon

La profondeur de tous les modules est de 380 mm
Un ajustement des parois latérales peut être nécessaire

VAN

Convient aux modèles suivant :

- Citroën Jumper - moyen/court
- Fiat Ducato - moyen/court
- Ford Transit - moyen/haut
- Iveco Daily - 7,3 m³ court
- Peugeot Boxer - moyen/court

MODÈLE AS19 – alternatif

Non-monté EAN: 186483

Monté EAN: 182485

Contient: 12 pcs. 4-800
24 pcs. 5-600
12 pcs. 8-2000
4 pcs. Bacs
3 pcs. Panneau perforé

Poids total: 124 kg

S63 poids 36,1 kg

S121 poids 47,1 kg

S140 poids 41,4 kg

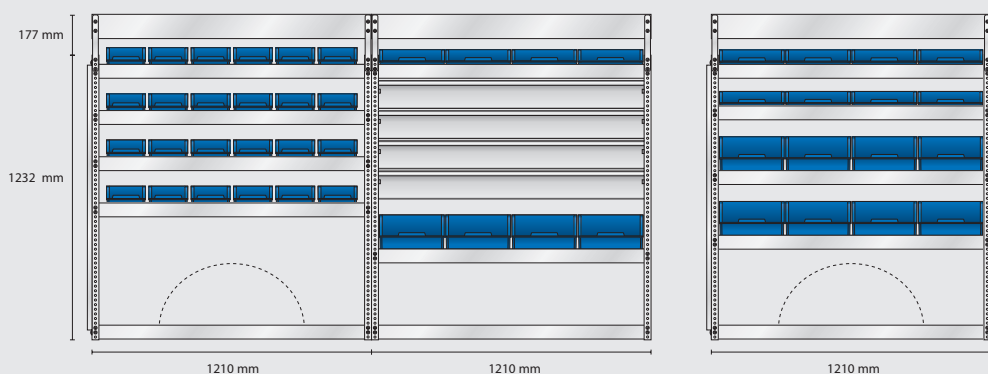

Non-monté EAN: 187626
Monté EAN: 183628

Non-monté EAN: 188173
Monté EAN: 184175

Non-monté EAN: 188364
Monté EAN: 184366

MODÈLE AS20 – alternatif

Non-monté EAN: 186490

Monté EAN: 182492

Contient: 3 pcs. Panneau perforé

Poids total: 79,2 kg

S64 poids 26,5 kg

S141 poids 24,7 kg

S122 poids 28,3 kg

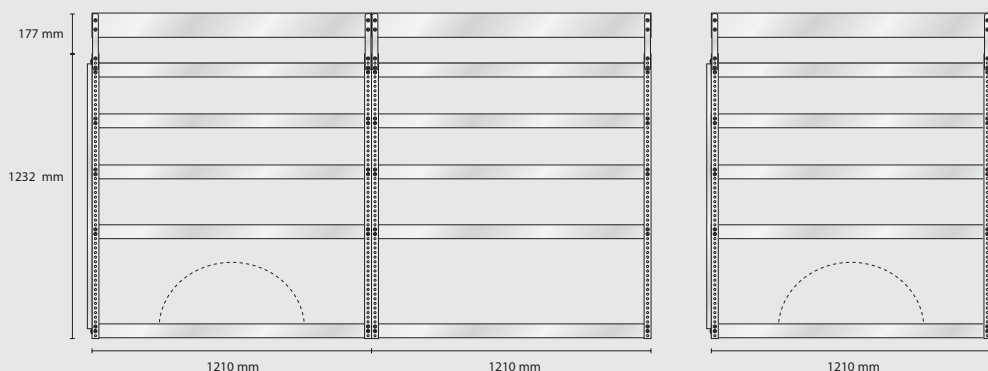

Non-monté EAN: 187633
Monté EAN: 183635

Non-monté EAN: 188371
Monté EAN: 184373

Non-monté EAN: 188180
Monté EAN: 184182

MODÈLE SS10 – standard

Non-monté EAN: 186452

Monté EAN: 182454

Contient: 8 pcs. 4-800
12 pcs. 5-600
20 pcs. 6-1100
16 pcs. 8-2000
2 pcs. Panneau perforé

Poids total: 115 kg

S60 poids 39,3 kg

S125 poids 37,1 kg

S84 poids 38,9 kg

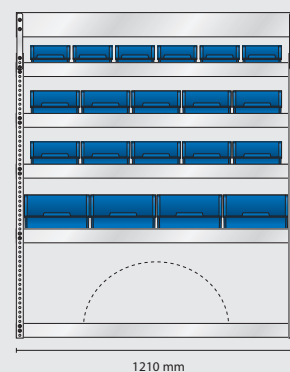
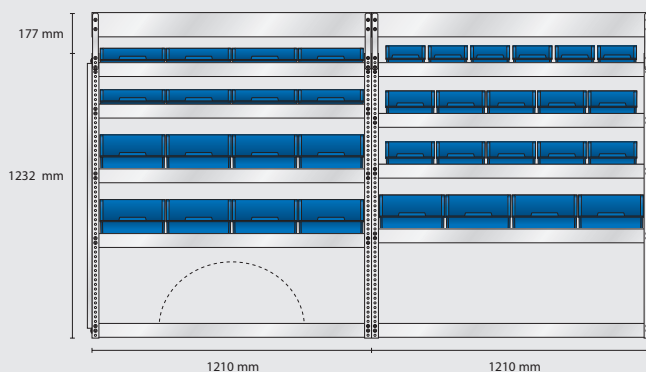

Non-monté EAN: 187596

Monté EAN: 183598

Non-monté EAN: 188210

Monté EAN: 184212

Non-monté EAN: 187831

Monté EAN: 183833

MODÈLE ES10 – électricien

Non-monté EAN: 186469

Monté EAN: 182461

Contient: 18 pcs. 4-800
12 pcs. 5-600
5 pcs. 6-1100
4 pcs. 8-2000
4 pcs. CarryLite 80-15
1 pcs. Tiroir
2 pcs. Panneau perforé

Poids total: 113,5 kg

S61 poids 39,7 kg

S86 poids 37,2 kg

S85 poids 36,9 kg

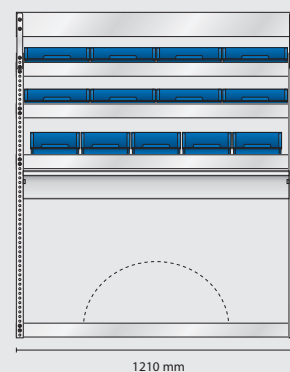
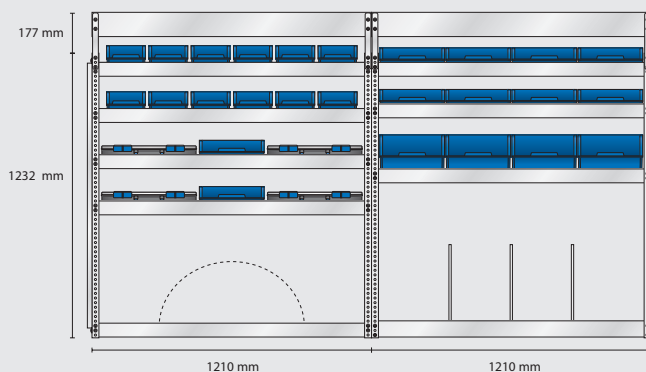

Non-monté EAN: 187602

Monté EAN: 183604

Non-monté EAN: 187855

Monté EAN: 183857

Non-monté EAN: 187848

Monté EAN: 183840

MODÈLE VS10 – plombier

Non-monté EAN: 186476

Monté EAN: 182478

Contient: 38 pcs. 4-800
5 pcs. 6-1100
4 pcs. CarryLite 80-15
1 pcs. Tiroir
2 pcs. Panneau perforé

Poids total: 115,8 kg

S62 poids 41,3 kg

S139 poids 37,9 kg

S85 poids 36,9 kg

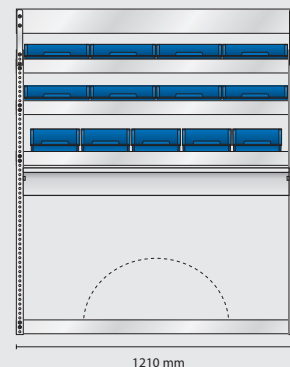
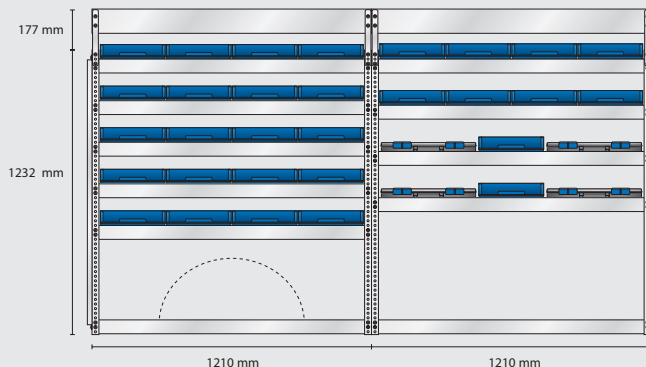

Non-monté EAN: 187619

Monté EAN: 183611

Non-monté EAN: 188357

Monté EAN: 184359

Non-monté EAN: 187848

Monté EAN: 183840

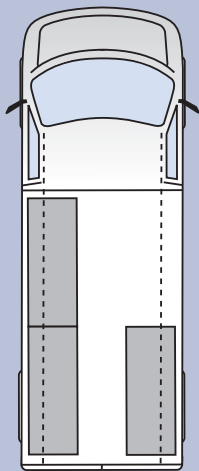

Position du module dans le fourgon

La profondeur de tous les modules est de 380 mm
Un ajustement des parois latérales peut être nécessaire

VAN

Convient aux modèles suivant :

- Citroën Jumper - moyen/haut
- Fiat Ducato - moyen/haut
- Ford Transit - moyen/extra haut
- Peugeot Boxer - moyen/haut
- Volkswagen Transporter T5 - long/extra haut

MODÈLE AS21 – alternatif

Non-monté EAN: 186537

Monté EAN: 182539

Contient: 8 pcs. 4-800
42 pcs. 5-600
5 pcs. 6-1100
12 pcs. 8-2000
3 pcs. Bacs
3 pcs. Panneau perforé

Poids total: 137 kg

S74 poids 40,7 kg

S90 poids 48,3 kg

S76 poids 48,3 kg

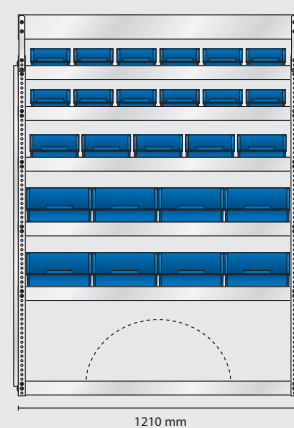
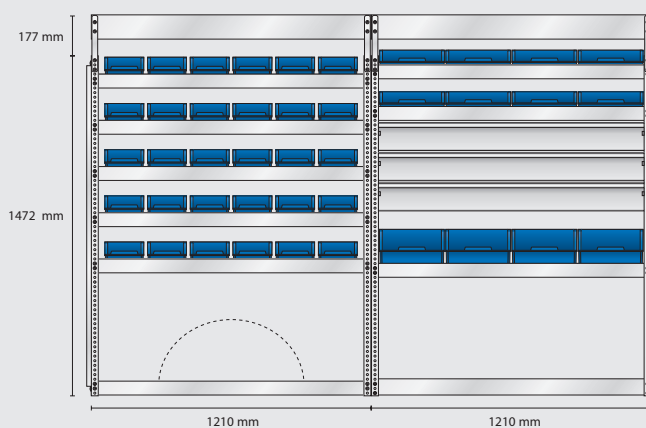

Non-monté EAN: 187732
Monté EAN: 183734

Non-monté EAN: 187893
Monté EAN: 183895

Non-monté EAN: 187756
Monté EAN: 183758

MODÈLE AS22 – alternatif

Non-monté EAN: 186544

Monté EAN: 182546

Contient: 3 pcs. Panneau perforé

Poids total: 91,8 kg

S77 poids 30,7 kg

S146 poids 28,9 kg

S123 poids 32,5 kg

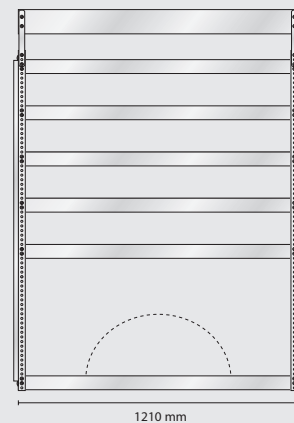
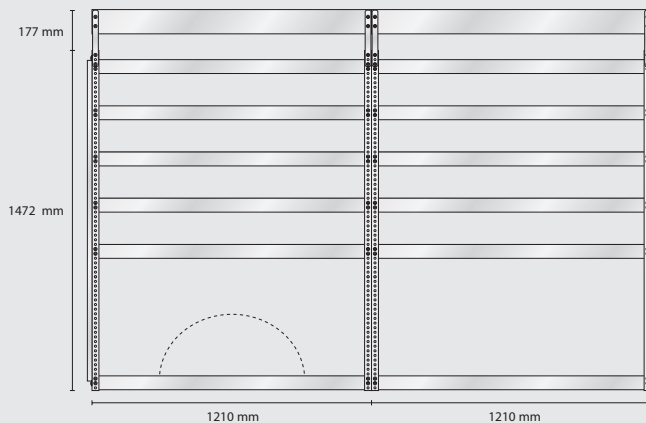

Non-monté EAN: 187763
Monté EAN: 183765

Non-monté EAN: 188425
Monté EAN: 184427

Non-monté EAN: 188197
Monté EAN: 184199

MODÈLE SS11 – standard

Non-monté EAN: 186506

Monté EAN: 182508

Contient: 18 pcs. 5-600
30 pcs. 6-1100
24 pcs. 8-2000
2 pcs. Panneau perforé

Poids total: 139,2 kg

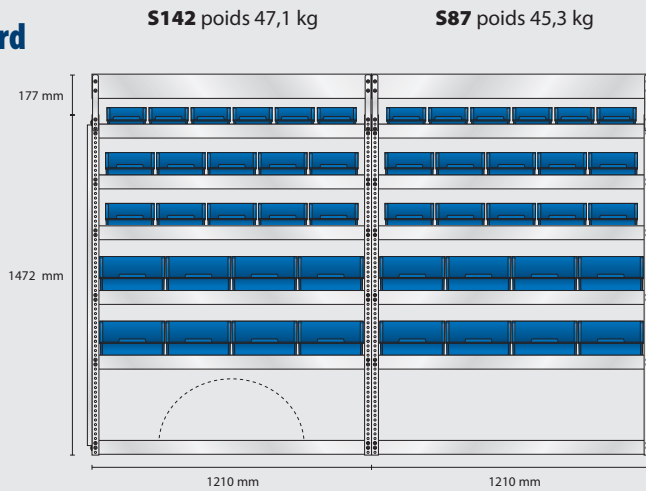

Non-monté EAN: 188388
Monté EAN: 184380

Non-monté EAN: 187862
Monté EAN: 183864

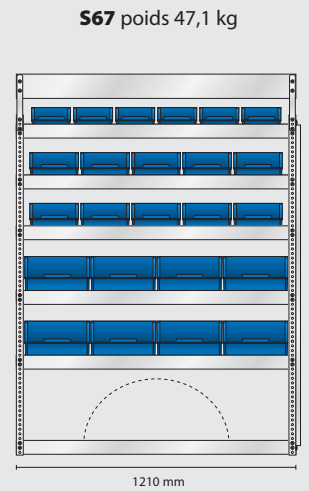

Non-monté EAN: 187664
Monté EAN: 183666

MODÈLE ES11 – électricien

Non-monté EAN: 186513

Monté EAN: 182515

Contient: 30 pcs. 4-800
18 pcs. 5-600
10 pcs. 6-1100
4 pcs. CarryLite 80-15
1 pcs. Tiroir
2 pcs. Panneau perforé

Poids total: 137,5 kg

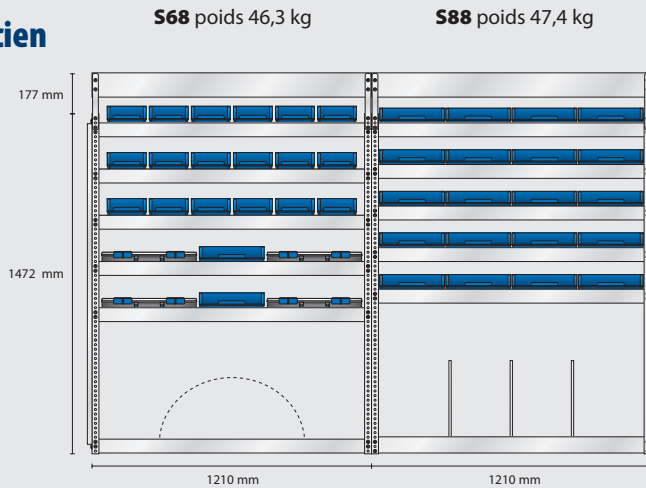

Non-monté EAN: 187671
Monté EAN: 183673

Non-monté EAN: 187879
Monté EAN: 183871

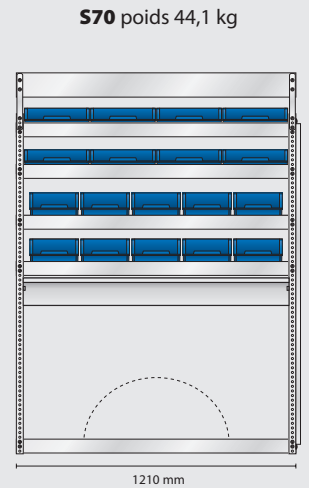

Non-monté EAN: 187695
Monté EAN: 183697

MODÈLE VS11 – plombier

Non-monté EAN: 186520

Monté EAN: 182522

Contient: 46 pcs. 4-800
8 pcs. 8-2000
4 pcs. CarryLite 80-15
1 pcs. Tiroir
2 pcs. Panneau perforé

Poids total: 138,2 kg

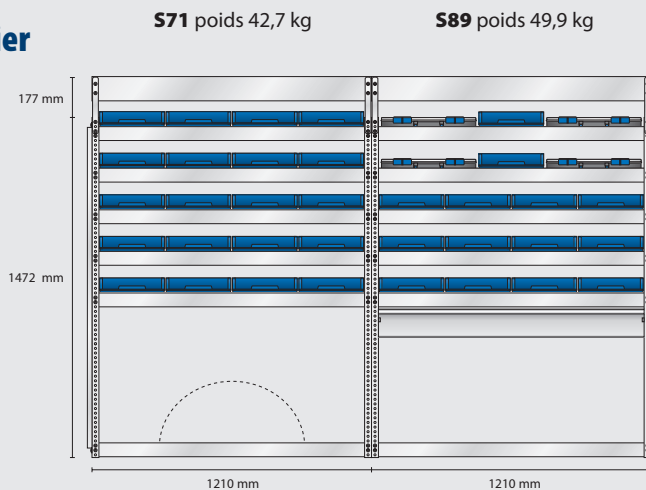

Non-monté EAN: 187701
Monté EAN: 183703

Non-monté EAN: 187886
Monté EAN: 183888

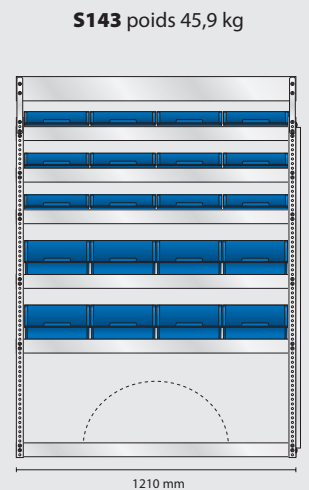

Non-monté EAN: 188395
Monté EAN: 184397

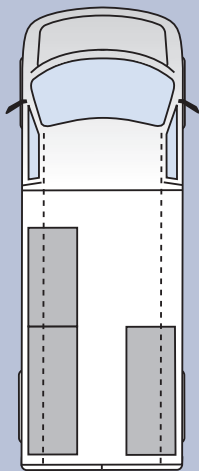

Position du module dans le fourgon

La profondeur de tous les modules est de 380 mm

Un ajustement des parois latérales peut être nécessaire

VAN

Convient aux modèles suivant :

- Iveco Daily - 8,3 m³ bas*
- Iveco Daily - 10,3 m³ haut
- Nissan Interstar - moyen/haut
- Nissan Interstar - moyen/extra haut**
- Opel Movano - moyen/haut
- Opel Movano - moyen/extra haut**
- Renault Master - moyen/haut
- Renault Master - moyen/extra haut**
- Volkswagen Crafter - moyen/bas*
- Volkswagen Crafter - moyen/haut
- Volkswagen Crafter - moyen/extra haut**

*Etagère sans top case **Peut-être 1628 pignon

MODÈLE AS29 – alternatif

Non-monté EAN: 189132

Monté EAN: 189149

Contient: 24 pcs. 4-800
 40 pcs. 5-600
 12 pcs. 6-1100
 5 pcs. 8-2000
 4 pcs. CarryLite 80-15
 1 pcs. Tiroir
 2 pcs. Panneau perforé

Poids total: 153,8 kg

S104 poids 51 kg

S89 poids 49,9 kg

S109 poids 53,2 kg

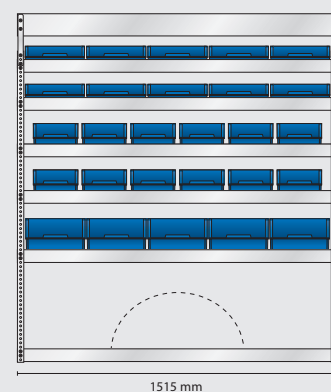
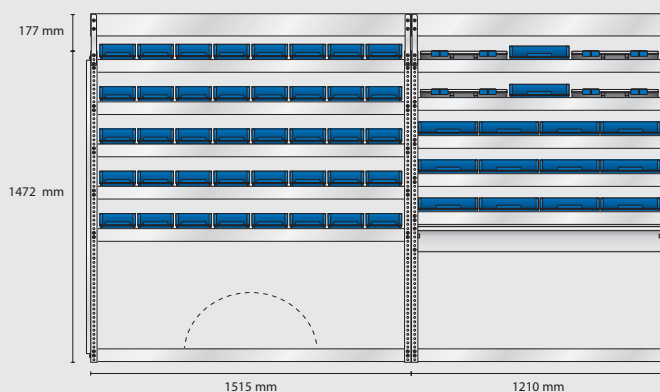

Non-monté EAN: 188012
 Monté EAN: 184014

Non-monté EAN: 187886
 Monté EAN: 183888

Non-monté EAN: 188067
 Monté EAN: 184069

MODÈLE AS30 – alternatif

Non-monté EAN: 189156

Monté EAN: 189163

Contient: 3 pcs. Panneau perforé

Poids total: 100,4 kg

S116 poids 35 kg

S146 poids 28,9 kg

S118 poids 36,8 kg

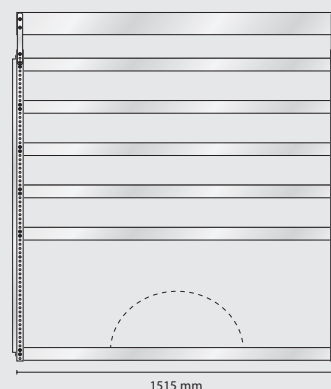
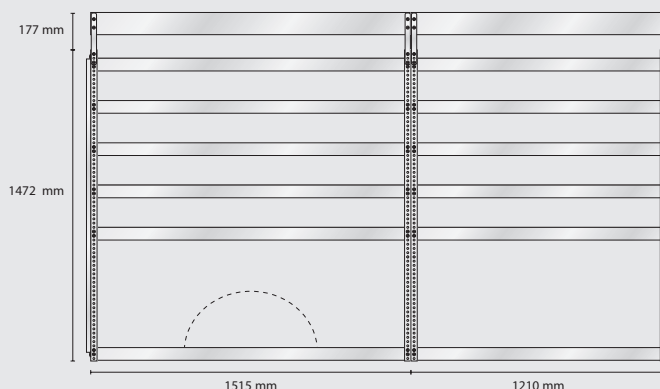

Non-monté EAN: 188135
 Monté EAN: 184137

Non-monté EAN: 188425
 Monté EAN: 184427

Non-monté EAN: 188159
 Monté EAN: 184151



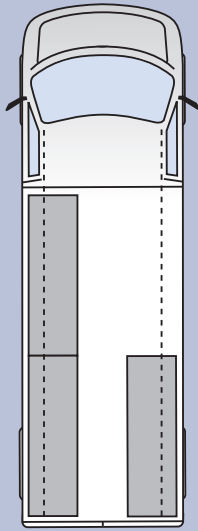

Position du module dans le fourgon

La profondeur de tous les modules est de 380 mm
Un ajustement des parois latérales peut être nécessaire

VAN

Convient aux modèles suivant :

- Ford Transit - long/haut
- Mercedes Sprinter - moyen/bas

MODÈLE AS23 – alternatif

Non-monté EAN: 186582

Monté EAN: 182584

Contient: 10 pcs. 4-800
32 pcs. 5-600
24 pcs. 6-1100
10 pcs. 8-2000
3 pcs. Panneau perforé

Poids total: 133,2 kg

S91 poids 42,9 kg

S100 poids 50 kg

S145 poids 40,6 kg

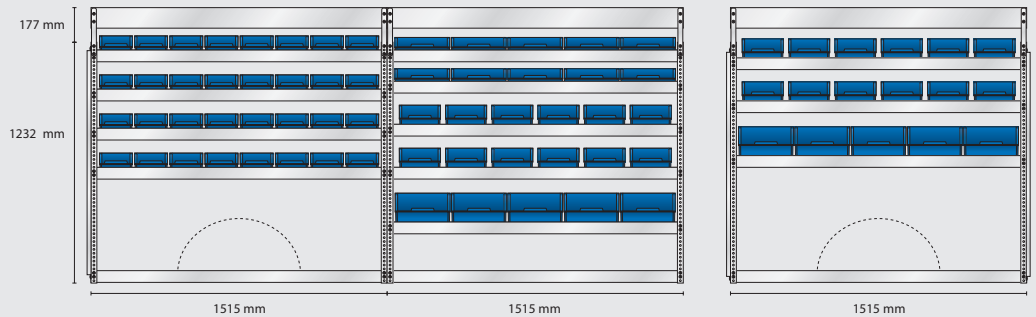

Non-monté EAN: 187909
Monté EAN: 183901

Non-monté EAN: 187992
Monté EAN: 183994

Non-monté EAN: 188418
Monté EAN: 184410

MODÈLE AS24 – alternatif

Non-monté EAN: 186599

Monté EAN: 182591

Contient: 3 pcs. Panneau perforé

Poids total: 93,5 kg

S101 poids 30,1 kg

S102 poids 31,8 kg

S103 poids 31,9 kg

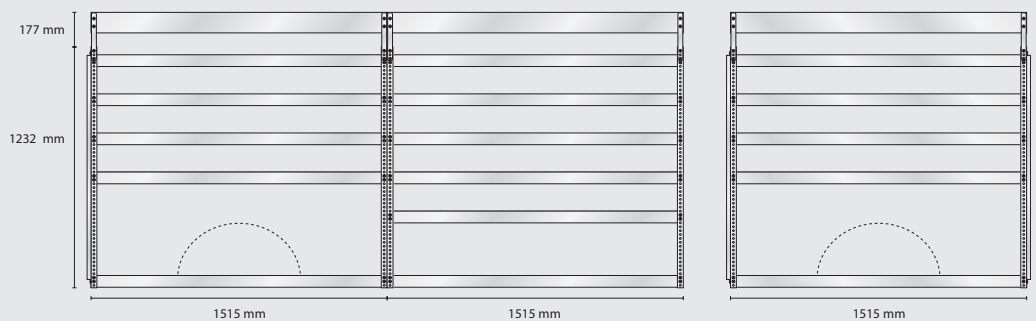

Non-monté EAN: 188432
Monté EAN: 184434

Non-monté EAN: 188449
Monté EAN: 184441

Non-monté EAN: 188005
Monté EAN: 184007

MODÈLE SS12 – standard

Non-monté EAN: 186551

Monté EAN: 182553

Contient: 48 pcs. 5-600
18 pcs. 6-1100
15 pcs. 8-2000
2 pcs. Panneau perforé

Poids total: 133,2 kg

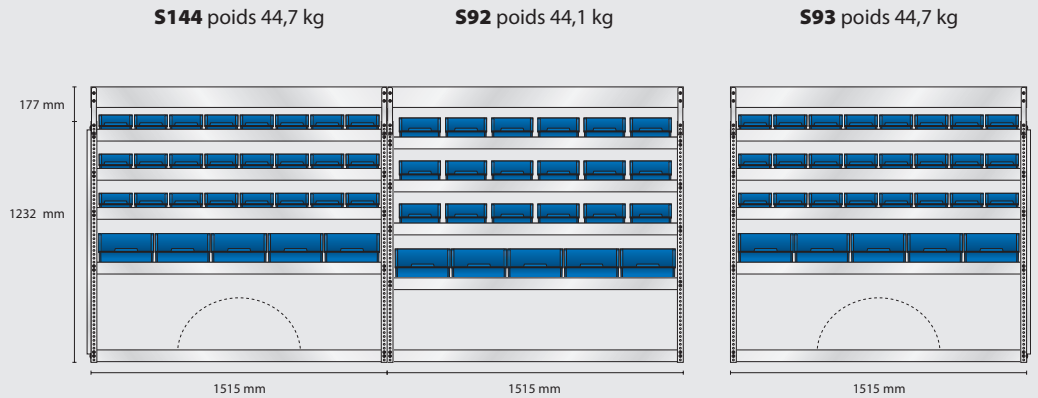

Non-monté EAN: 188401
Monté EAN: 184403

Non-monté EAN: 187916
Monté EAN: 183918

Non-monté EAN: 187923
Monté EAN: 183925

MODÈLE ES12 – électricien

Non-monté EAN: 186568

Monté EAN: 182560

Contient: 40 pcs. 4-800
18 pcs. 5-600
5 pcs. 8-2000
6 pcs. CarryLite 80-15
2 pcs. Panneau perforé

Poids total: 138,7 kg

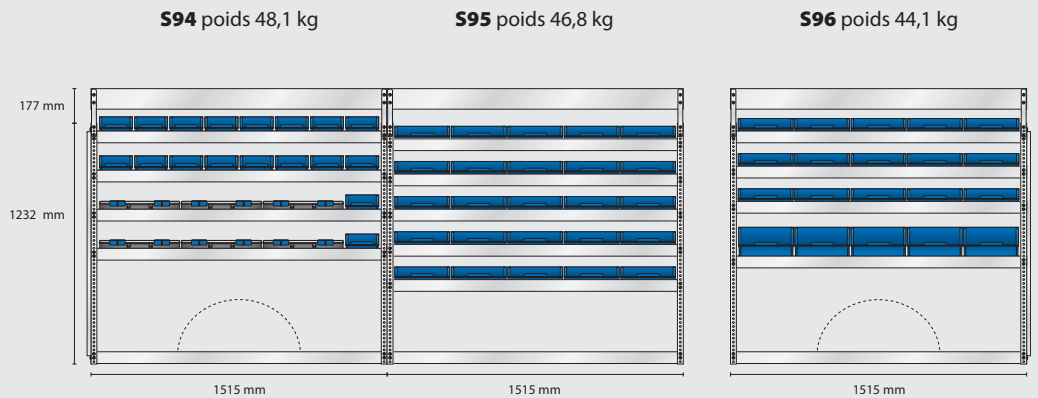

Non-monté EAN: 187930
Monté EAN: 183932

Non-monté EAN: 187947
Monté EAN: 183949

Non-monté EAN: 187954
Monté EAN: 183956

MODÈLE VS12 – plombier

Non-monté EAN: 186575

Monté EAN: 182577

Contient: 50 pcs. 4-800
2 pcs. 5-600
5 pcs. 8-2000
6 pcs. CarryLite 80-15
2 pcs. Panneau perforé

Poids total: 138,3 kg

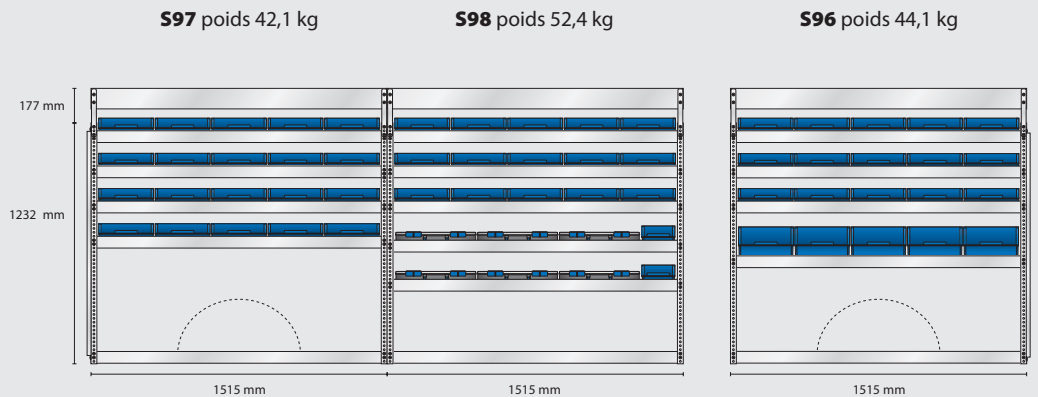

Non-monté EAN: 187961
Monté EAN: 183963

Non-monté EAN: 187978
Monté EAN: 183970

Non-monté EAN: 187954
Monté EAN: 183956

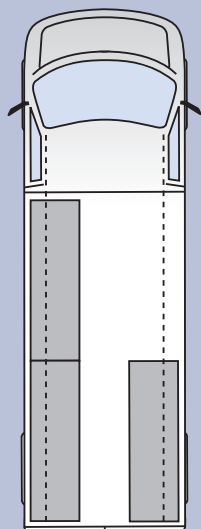

Position du module dans le fourgon

La profondeur de tous les modules est de 380 mm
Un ajustement des parois latérales peut être nécessaire

VAN

Convient aux modèles suivant :

- Citroën Jumper - long/haut
- Fiat Ducato - long/haut
- Ford Transit - long/extra haut
- Iveco Daily - 12,0 m³ haut
- Mercedes Sprinter - moyen/haut
- Nissan Interstar - long/haut
- Opel Movano - long/haut
- Peugeot Boxer - long/haut
- Renault Master - long/haut

MODÈLE AS25 – alternatif

Non-monté EAN: 186636

Monté EAN: 182638

Contient: 10 pcs. 4-800
40 pcs. 5-600
24 pcs. 6-1100
20 pcs. 8-2000
3 pcs. Panneau perforé

Poids total: 161,1 kg

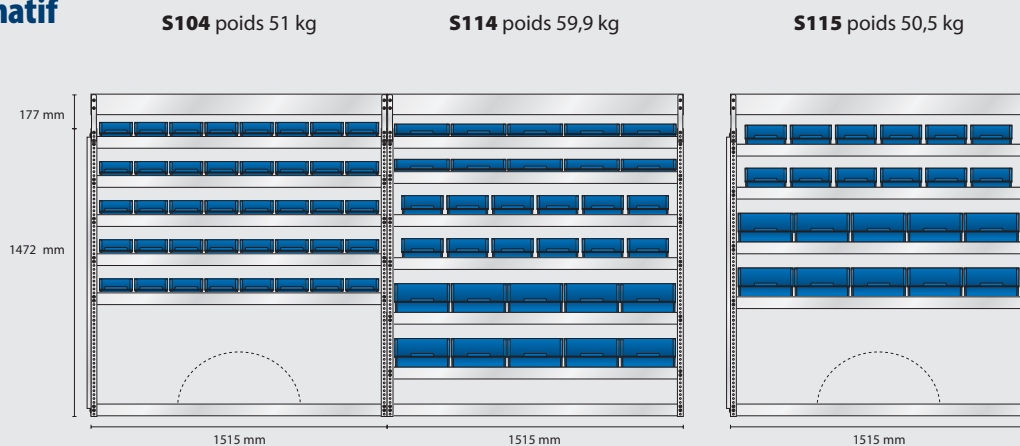

Non-monté EAN: 188012
Monté EAN: 184014

Non-monté EAN: 188111
Monté EAN: 184113

Non-monté EAN: 188128
Monté EAN: 184120

MODÈLE AS26 – alternatif

Non-monté EAN: 186643

Monté EAN: 182645

Contient: 3 pcs. Panneau perforé

Poids total: 108,2 kg

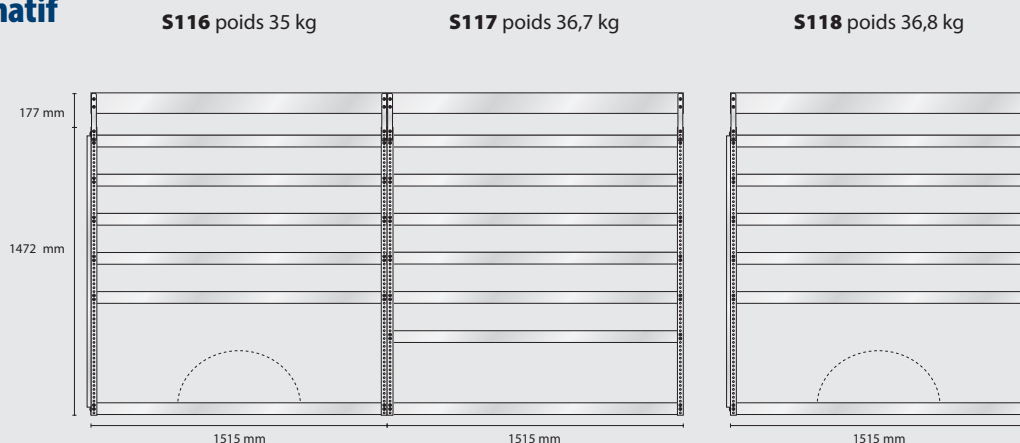

Non-monté EAN: 188135
Monté EAN: 184137

Non-monté EAN: 188142
Monté EAN: 184144

Non-monté EAN: 188159
Monté EAN: 184151

MODÈLE SS13 – standard

Non-monté EAN: 186605

Monté EAN: 182607

Contient: 64 pcs. 5-600
18 pcs. 6-1100
20 pcs. 8-2000
2 pcs. Panneau perforé

Poids total: 159,3 kg

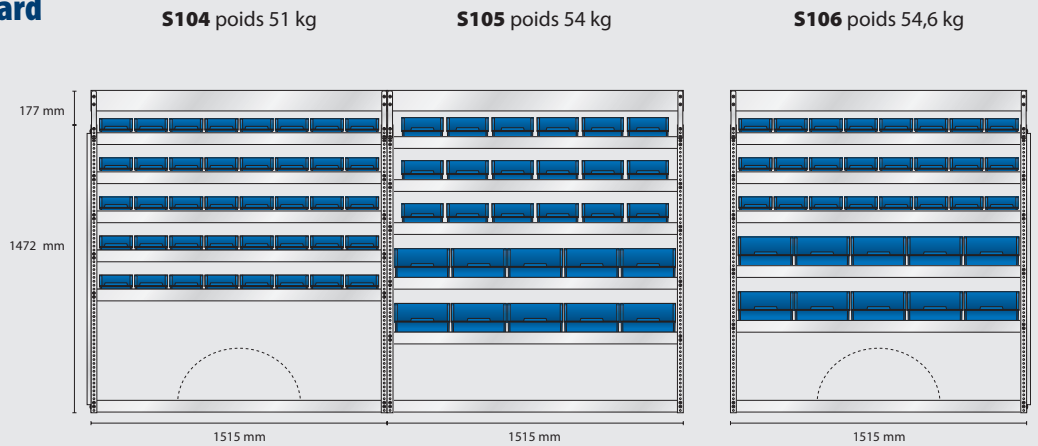

Non-monté EAN: 188012
Monté EAN: 184104

Non-monté EAN: 188029
Monté EAN: 184021

Non-monté EAN: 188036
Monté EAN: 184038

MODÈLE ES13 – électricien

Non-monté EAN: 186612

Monté EAN: 182614

Contient: 35 pcs. 4-800
26 pcs. 5-600
12 pcs. 6-1100
5 pcs. 8-2000
6 pcs. CarryLite 80-15
2 pcs. Panneau perforé

Poids total: 157,3 kg

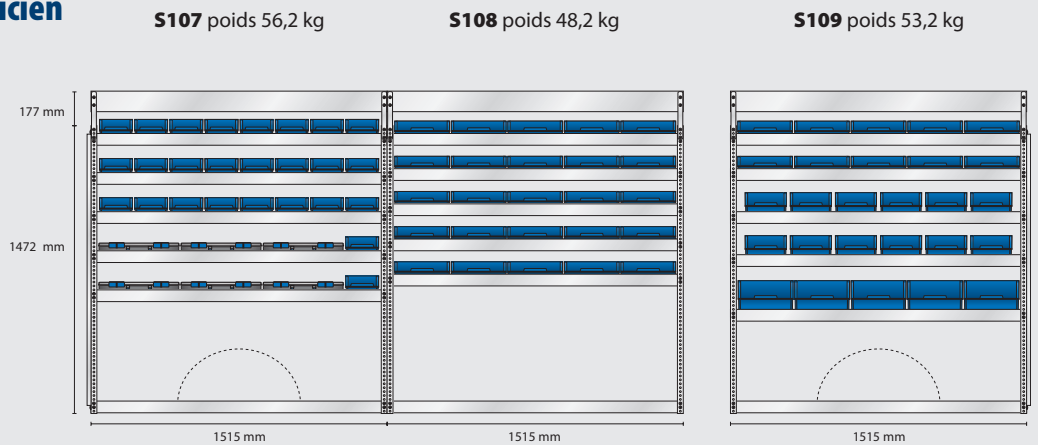

Non-monté EAN: 188043
Monté EAN: 184045

Non-monté EAN: 188050
Monté EAN: 184052

Non-monté EAN: 188067
Monté EAN: 184069

MODÈLE VS13 – plombier

Non-monté EAN: 186629

Monté EAN: 182621

Contient: 50 pcs. 4-800
2 pcs. 5-600
10 pcs. 8-2000
6 pcs. CarryLite 80-15
2 pcs. Panneau perforé

Poids total: 151 kg

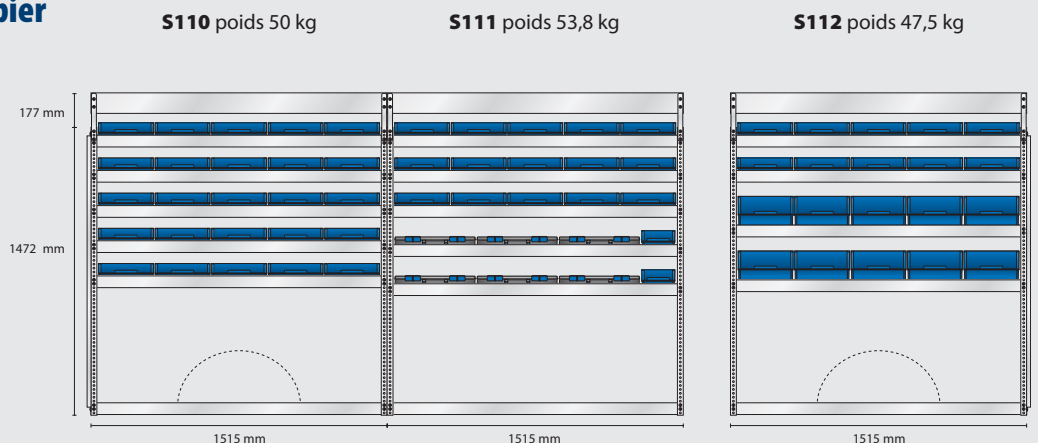

Non-monté EAN: 188074
Monté EAN: 184076

Non-monté EAN: 188081
Monté EAN: 184083

Non-monté EAN: 188098
Monté EAN: 184090

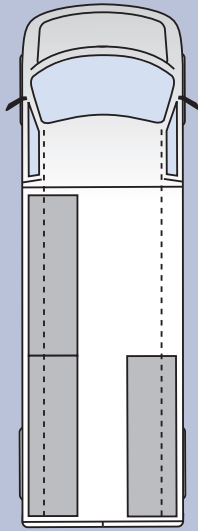

Position du module dans le fourgon

La profondeur de tous les modules est de 380 mm
Un ajustement des parois latérales peut être nécessaire

VAN

Convient aux modèles suivant :

- Citroën Jumper - long/extra haut
- Fiat Ducato - long/extra haut
- Iveco Daily - 13,2 m³ extra haut*
- Mercedes Sprinter - moyen/extra haut
- Nissan Interstar - long/extra haut
- Opel Movano - long/extra haut
- Peugeot Boxer - long/extra haut
- Renault Master - long/extra haut

MODÈLE AS31 – alternatif

Non-monté EAN: 188777

Monté EAN: 188784

Contient: 15 pcs. 4-800
48 pcs. 5-600
30 pcs. 6-1100
15 pcs. 8-2000
3 pcs. Panneau perforé

Poids total: 175,2 kg

S193 poids 57,6 kg

S194 poids 59,1 kg

S195 poids 58,8 kg

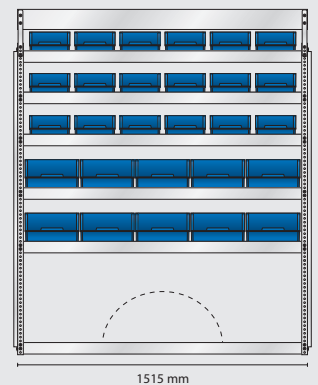
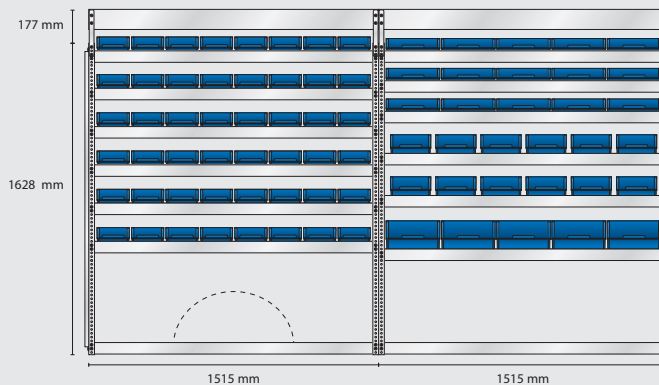

Non-monté EAN: 188715
Monté EAN: 188722

Non-monté EAN: 188739
Monté EAN: 188746

Non-monté EAN: 188753
Monté EAN: 188760

MODÈLE AS32 – alternatif

Non-monté EAN: 188852

Monté EAN: 188869

Contient: 3 pcs. Panneau perforé

Poids total: 118,8 kg

S196 poids 39,7 kg

S197 poids 37,9 kg

S198 poids 41,5 kg

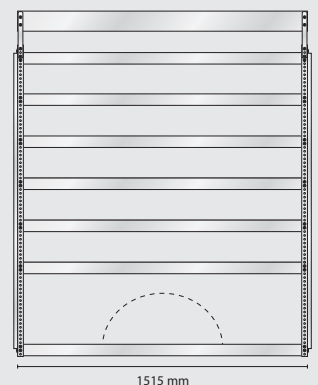
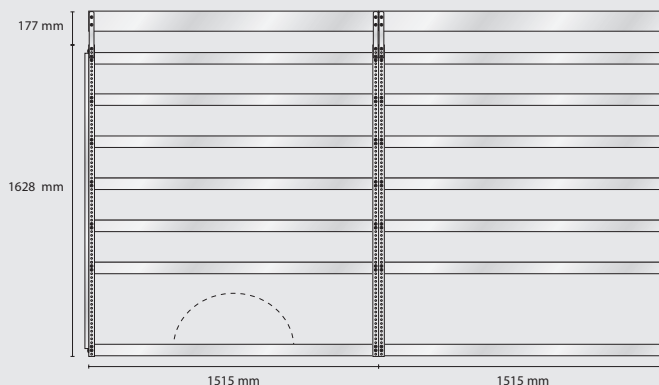

Non-monté EAN: 188791
Monté EAN: 188807

Non-monté EAN: 188814
Monté EAN: 188821

Non-monté EAN: 188838
Monté EAN: 188845

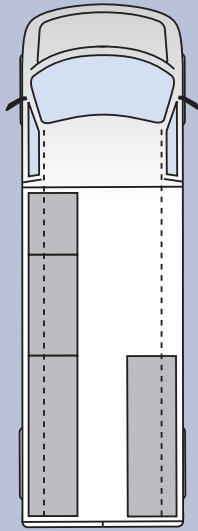

Position du module dans le fourgon

La profondeur de tous les modules est de 380 mm
Un ajustement des parois latérales peut être nécessaire

VAN

Convient aux modèles suivant :

- Citroën Jumper - extra long/haut
- Fiat Ducato - extra long/haut
- Ford Transit - extra long/extra haut
- Mercedes Sprinter - long/haut
- Peugeot Boxer - extra long/haut
- Volkswagen Crafter - long/haut

MODÈLE AS33 – alternatif

Non-monté EAN: 188876

Monté EAN: 188883

Contient: 9 pcs. 4-800
70 pcs. 5-600
10 pcs. 6-1100
14 pcs. 8-2000
2 pcs. Panneau perforé

Poids total: 185,6 kg

S104 poids 51 kg

S206 poids 38,5 kg

S72 poids 42,1 kg

S106 poids 54,6 kg

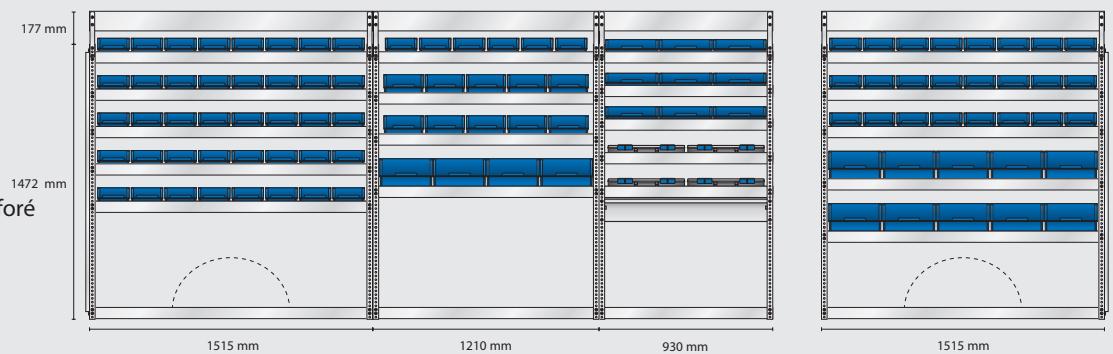

Non-monté	EAN: 188012	Non-monté	EAN: 189200	Non-monté	EAN: 187718	Non-monté	EAN: 188036
Monté	EAN: 184014	Monté	EAN: 189217	Monté	EAN: 183710	Monté	EAN: 184038

MODÈLE AS34 – alternatif

Non-monté EAN: 188890

Monté EAN: 188906

Contient: 3 pcs. Panneau perforé

Poids total: 124,7 kg

S116 poids 35 kg

S146 poids 28,9 kg

S78 poids 24,6 kg

S118 poids 36,8 kg

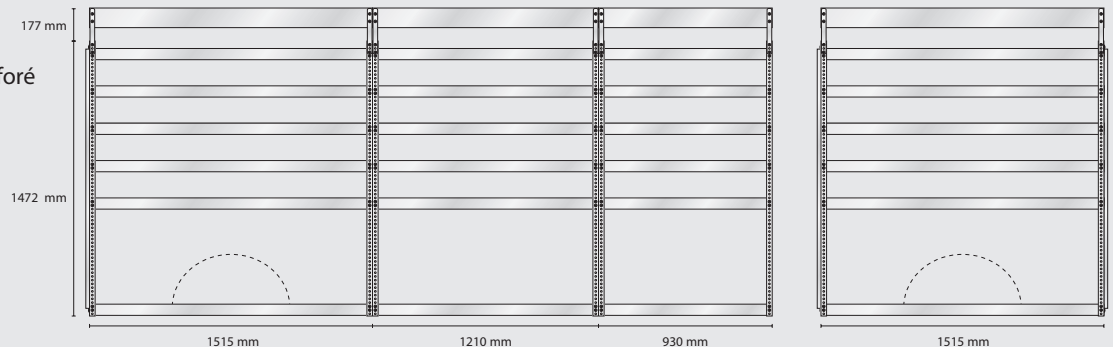

Non-monté	EAN: 188135	Non-monté	EAN: 188425	Non-monté	EAN: 187770	Non-monté	EAN: 188159
Monté	EAN: 184137	Monté	EAN: 184427	Monté	EAN: 183772	Monté	EAN: 184151

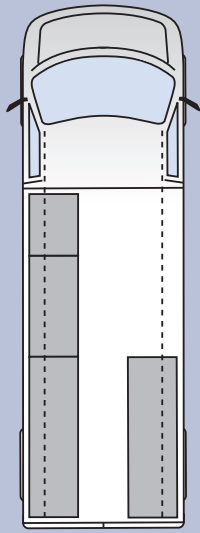

Position du module dans le fourgon

La profondeur de tous les modules est de 380 mm
Un ajustement des parois latérales peut être nécessaire

VAN

Convient aux modèles suivant :

- Citroën Jumper - extra long/extra haut
- Fiat Ducato - extra long/extra haut
- Mercedes Sprinter - long/extra haut
- Peugeot Boxer - extra long/extra haut
- Volkswagen Crafter - long/extra haut

MODÈLE AS35 – alternatif

Non-monté EAN: 188951

Monté EAN: 188968

Contient: 12 pcs. 4-800
48 pcs. 5-600
40 pcs. 6-1100
16 pcs. 8-2000
1 pcs. Tiroir
3 pcs. Panneau perforé

Poids total: 203,5 kg

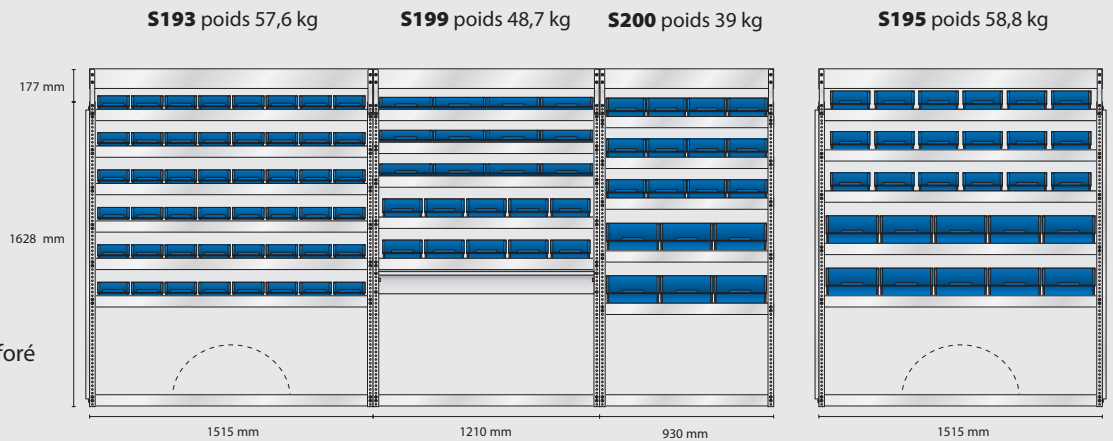

Non-monté	EAN: 188715	Non-monté	EAN: 188913	Non-monté	EAN: 188937	Non-monté	EAN: 188753
Monté	EAN: 188722	Monté	EAN: 188920	Monté	EAN: 188944	Monté	EAN: 188760

MODÈLE AS36 – alternatif

Non-monté EAN: 189019

Monté EAN: 189026

Contient: 3 pcs. Panneau perforé

Poids total: 143,5 kg

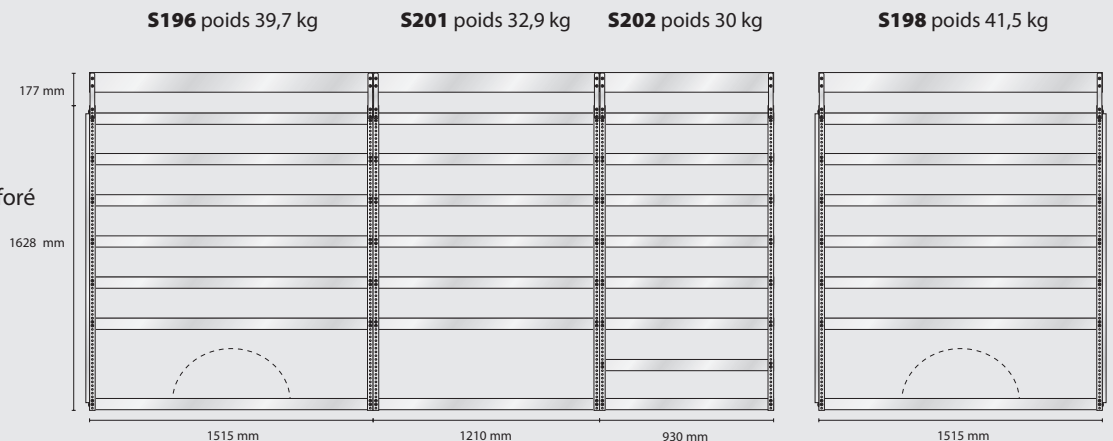

Non-monté	EAN: 188791	Non-monté	EAN: 188975	Non-monté	EAN: 188999	Non-monté	EAN: 188838
Monté	EAN: 188807	Monté	EAN: 188982	Monté	EAN: 189002	Monté	EAN: 188845

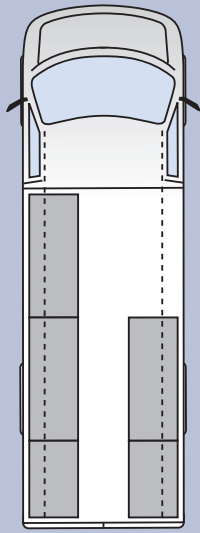

Position du module dans le fourgon

La profondeur de tous les modules est de 380 mm
Un ajustement des parois latérales peut être nécessaire

VAN

Convient aux modèles suivant :

- Iveco Daily - 15,6 m³ haut
- Iveco Daily - 17,6 m³ extra haut
- Mercedes Sprinter - extra long/ haut*
- Mercedes Sprinter - extra long/ extra haut
- Volkswagen Crafter - extra long/ haut*
- Volkswagen Crafter - extra long/ extra haut

*Etagère sans top case

MODÈLE AS37 – alternatif

Non-monté EAN: 189057

Monté EAN: 189064

Contient: 15 pcs. 4-800
96 pcs. 5-600
28 pcs. 6-1100
17 pcs. 8-2000
2 pcs. Bacs
3 pcs. Panneau perforé

Poids total: 257,9 kg



MODÈLE AS38 – alternatif

Non-monté EAN: 189095

Monté EAN: 189101

Contient: 3 pcs. Panneau perforé

Poids total: 178,2 kg

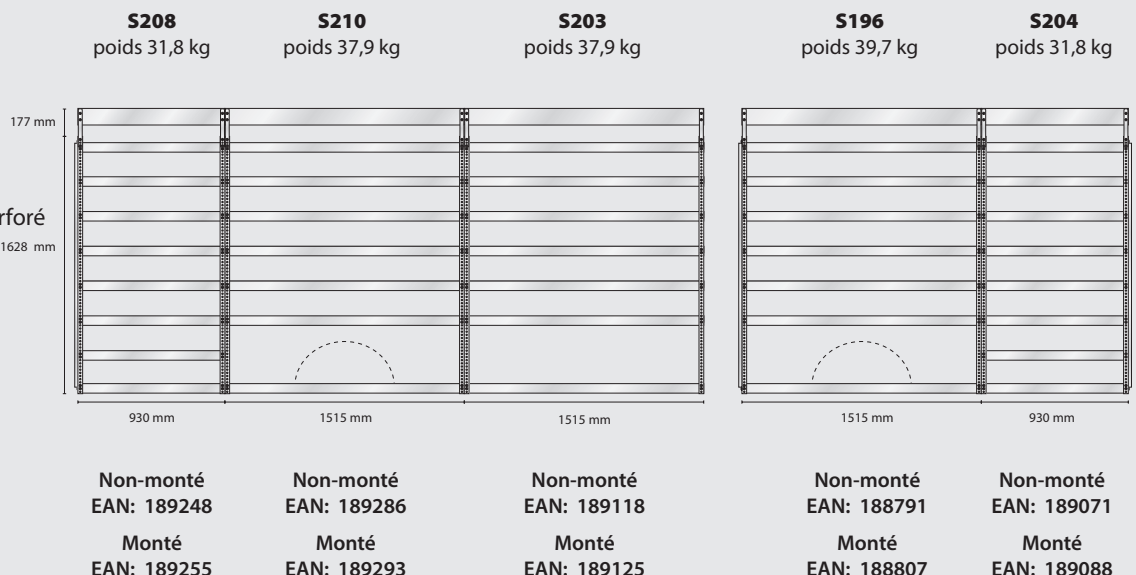

Rayonnage spécial avec étagères inclinées en aluminium pour boîtes à clous et à vis.

Vous pouvez diviser les étagères à l'aide de séparateurs mobiles.

Capacité de charge par étagère : 150 kg, distribué équitablement.

Profondeur de rayonnage pour tous les modules : 380 mm

ÉTAGÈRES POUR CLOUS ET VIS



MODÈLE S177 – Etagère à clous et vis

Non-monté EAN: 188562 Contenu: 4 pcs. Étagères inclinées

Monté EAN: 184564 2 pcs. Panneau latéral

1 pcs. Angle inférieur

Poids total: 14,6 kg 1 pcs. Panneau perforé

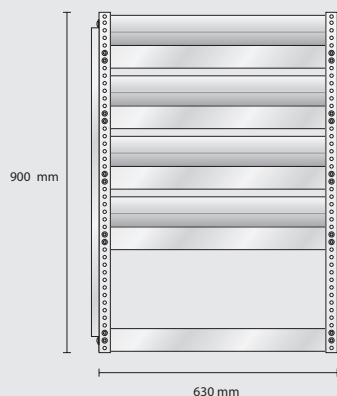

MODÈLE S178 – Etagère à clous et vis

Non-monté EAN: 188579 Contient: 4 pcs. Étagères inclinées

Monté EAN: 184571 2 pcs. Panneau latéral

1 pcs. Angle inférieur

Poids total: 18,3 kg 1 pcs. Panneau perforé

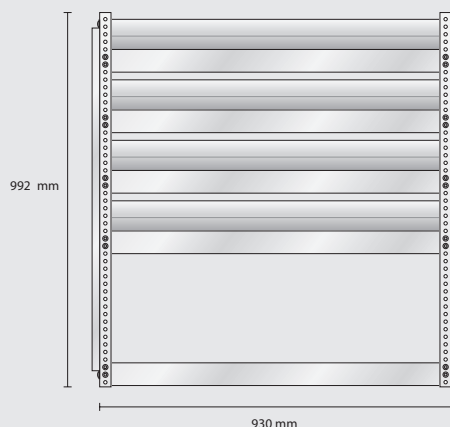

MODÈLE S179 – Etagère à clous et vis

Non-monté EAN: 188586 Contient: 5 pcs. Étagères inclinées

Monté EAN: 184588 2 pcs. Panneau latéral

1 pcs. Angle inférieur

Poids total: 26,1 kg 1 pcs. Panneau perforé

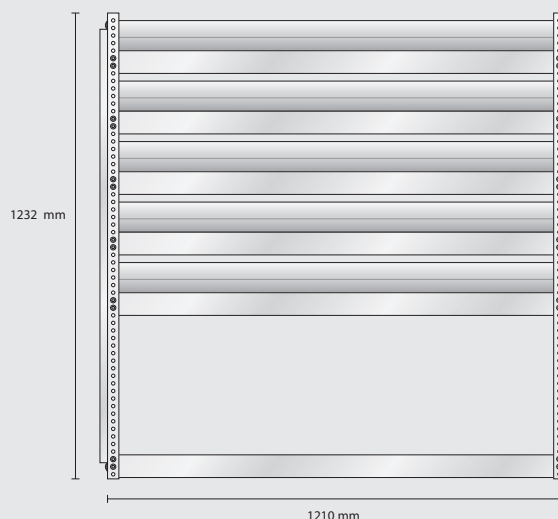

Étagère spéciale pour malles Boxxser et CarryLite.
Grâce aux rails mobiles, vous pouvez moduler votre étagère pour s'adapter à la quantité exacte de Boxxser ou CarryLite dont vous avez besoin.

Les étagères sont 100 % faites en aluminium et existent en 6 hauteurs différentes.

ÉTAGÈRES DE RANGEMENT POUR BOXXSER, CARRYLITE OU ASSORTER

MODÈLE S217 – Étagère pour Boxxser

Non-monté EAN: 189378

Monté EAN: 189392

Contient:

2 pcs. boxxser 55 5x10-25
5 pcs. boxxser 80 5x10-14
Jeu de 7 supports sur rail

Poids total: 25,8 kg

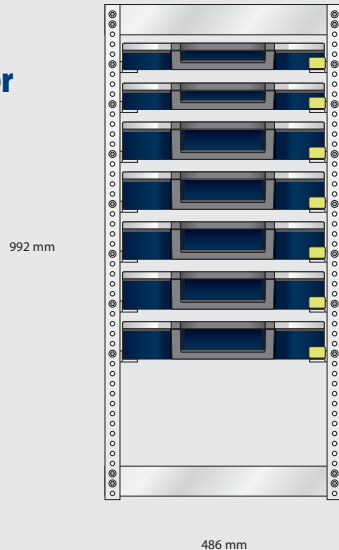

Modèle S292 – Étagère pour CarryLite

Non-monté EAN: 185752

Monté EAN: 188708

Contient:

1 pcs. CarryLite 55-25/2
5 pcs. CarryLite 80-15
1 pcs. CarryLite 150-9
Jeu de 7 supports sur rail

Poids total: 25,6 kg

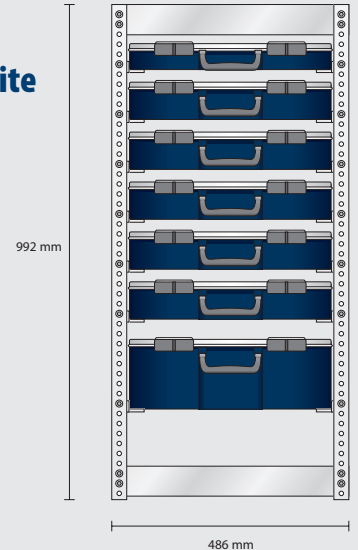

MODÈLE S216 – Étagère pour Boxxser

Non-monté EAN: 189361

Monté EAN: 189385

Contient:

Jeu de 7 supports sur rail

Poids total: 12,2 kg

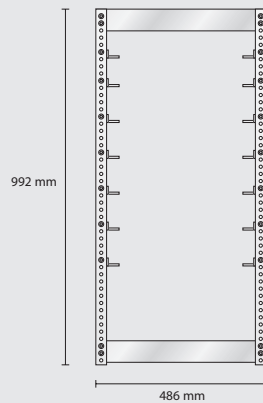

MODÈLE S221 – Étagère pour CarryLite

Non-monté EAN: 189637

Monté EAN: 189644

Contient:

5 pcs. CarryLite 150-9
Jeu de 5 supports sur rail

Poids total: 19,0 kg

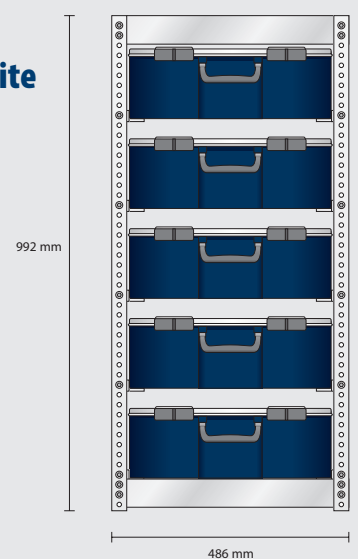

MODÈLE S192 – Étagère pour CarryLite

Non-monté EAN: 185745

Monté EAN: 184656

Contient:

Jeu de 7 supports sur rail

Poids total: 12,1 kg

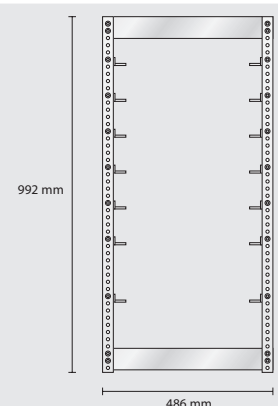

ACCESSOIRES

EAN NR: 5733439-

BACS À ÉTAGÈRES

Bacs robustes avec poignée arrière.
Fabriqué en polypropylène (PP).

1	136693	4-800 Bac à étagère, bleu	HxLxL:	100x280x381 mm
2	136709	5-600 Bac à étagère, bleu	HxLxL:	111x168x375 mm
3	136716	6-1100 Bac à étagère, bleu	HxLxL:	136x210x375 mm
4	136723	8-2000 Bac à étagère, bleu	HxLxL:	186x280x375 mm

ACCESSOIRES POUR BAC 4-800

Le bac peut être divisé à l'aide de séparateurs. Une plaque frontale support d'étiquette (accessoire supplémentaire) peut être ajoutée.

5	107617	4-800 Grand séparateur, 12 pcs/sachet
6	108003	4-800 Séparateur moyen, 24 pcs/sachet
7	108010	4-800 Petit séparateur, 36 pcs/sachet
8	107600	4-800 Étiquette de façade, 6 pcs/sachet

CARRYLITE

Équipée de fermetures coulissantes et d'une poignée.
Fabriquée en polypropylène (PP) et polycarbonate (PC).

9	136273	CarryLite 55 5x10-25/2	HxLxL:	57x413x330 mm
10	136310	CarryLite 80 5x10-15	HxLxL:	79x413x330 mm
11	136341	CarryLite 150-9	HxLxL:	147x413x330 mm

SAFEBOX POUR CARRYLITE

Safebox avec rails montés sur roulement à billes et serrure à clé.
Fabriqué en acier peint.

12	136372	Safebox 55x4	HxLxL:	403x451x330
13	136389	Safebox 80x3	HxLxL:	403x451x330 mm
14	136396	Safebox 150x2	HxLxL:	403x451x330 mm
15	475259	Rail supplémentaire pour Safebox		
16	136242	HandyBox 55x4	HxLxL:	310x376x265 mm
17	136761	Solid 2	HxLxL:	170x370x275 mm

BOXXSER

Mallette robuste. Couvercle en polycarbonate (PC)

18	134835	Boxxser 55 6x6-12	HxLxL:	55x354x323 mm
19	134873	Boxxser 55 5x10-25	HxLxL:	55x421x361 mm
20	134910	Boxxser 80 5x10-14	HxLxL:	78x421x361 mm

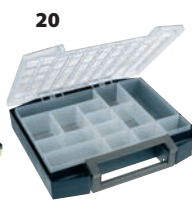
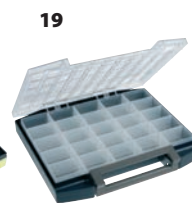
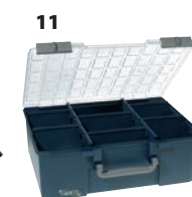
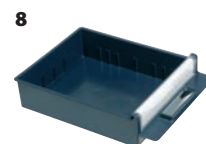
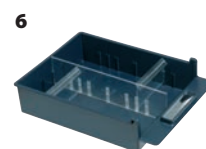
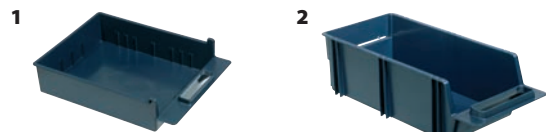

ACCESSOIRES

EAN NR: 5733439-

ACCESSOIRES POUR PANNEAUX PERFORÉS

SuperClip pour créer des solutions de stockage gérables pour les outils, les accessoires et bien plus encore.

21	121538	Clipmix 51 (51 pcs. ass. clips)
22	100526	Clipmix 14 (14 pcs. ass. clips)
23	108928	Clip 10 (4 pcs.)
24	471220	Crochet pour sac
25	472104	Porte canettes
26	471176	Support de meuleuse d'angle
27	470728	Support de câble
28	136839	Petit raacoFix
29	136822	Grand raacoFix
30	475266	Porte canettes

ACCESSOIRES POUR TOP CASE

31	471114	Prolilé en U pour top case	
32	136662	Bac 5-460 pour top case	HxLxL=126x125x300 mm

ACCESSOIRES POUR TIROIRS

33	470940	Séparateur pour tiroir aluminium
34	185257	Jeu de godets: 8xBA6-1 + 16xBA7-1 + 9xBA8-3

TAPIS EN CAOUTCHOUC POUR ÉTAGÈRES

Antidérapant et silencieux.

	475303	Tapis en caoutchouc , 630 mm
	475310	Tapis en caoutchouc , 930 mm
	475327	Tapis en caoutchouc, 1070 mm
	475334	Tapis en caoutchouc, 1210 mm
	475341	Tapis en caoutchouc, 1515 mm

DIVERS

35	470780	Porte étau
36	475228	Support échelle
37	472098	Séparateur pour dossiers
38	472128	Porte documents



PIÈCES DÉTACHÉES

EAN NR: 5733439-

PANNEAUX PERFORÉS

472111	Panneaux perforés, 600 mm (29 trous)
471213	Panneaux perforés, 900 mm (45 trous)
470506	Panneaux perforés, 992 mm (49 trous)
470520	Panneaux perforés, 1232 mm (61 trous)
471008	Panneaux perforés, 1472 mm (73 trous)
471015	Panneaux perforés, 1628 mm (81 trous)

ÉTAGÈRE STANDARD (Profondeur effective de 320 mm)

472029	Étagère, 486 mm
471022	Étagère, 630 mm
470612	Étagère, 930 mm
470629	Étagère, 1070 mm
470636	Étagère, 1210 mm
471039	Étagère, 1515 mm

ÉTAGÈRE D'ANGLE (Capacité de charge 150 kg. uniformément répartis)

471336	Étagère D'Angle, 630 mm
471299	Étagère D'Angle, 930 mm
471312	Étagère D'Angle, 1210 mm
471329	Séparateur pour étagère d'angle

TOP CASES

472036	Top case, 486 mm
471060	Top case, 630 mm
470582	Top case, 930 mm
470599	Top case, 1070 mm
470605	Top case, 1210 mm
471077	Top case, 1515 mm
471084	Top case, 1640 mm
470759	Grand support pour top case
471190	Petit support pour top case
471091	Paroi d'extrémité, kit pour top case
472005	Porte d'ouverture pour paroi d'extrémité dans le top case
471107	Pièce de liaison pour top case

FOND

472012	Fond, 486 mm
471121	Fond, 630 mm
470643	Fond, 930 mm
470650	Fond, 1070 mm
470667	Fond, 1210 mm
471138	Fond, 1515 mm
470674	Fond, 930 mm câble
470681	Fond, 1070 mm câble
470698	Fond, 1210 mm câble
470704	Cloison pour câble

PORTES AVANT

472135	Bibliothèque de porte d'entrée, 930 mm
471497	Bibliothèque de porte d'entrée, 1070 mm
471428	Bibliothèque de porte d'entrée, 1210 mm
471411	Bibliothèque de porte d'entrée, 1515 mm

EAN NR: 5733439-

RAYONNAGE BOXXSER /CARRYLITE

472012	Fond pour étagères de CarryLite et Boxxser 486 mm
472029	Étagères supérieure, 486 mm
472036	Boîte supérieure, 486 mm
472043	Rails pour Boxxser (kit avec 1D et 1G)
471480	Rails pour CarryLite (kit avec 1D et 1G)
472227	Rails mobile, CarryLite
475488	Panneau mural perforé

PANNEAUX PERFORÉS

471275	Panneau perforé de finition, 900 mm
470551	Panneau perforé de finition, 992 mm
470568	Panneau perforé de finition, 1232 mm
475198	Panneau perforé pour table de travail, 930 mm
470575	Panneau perforé pour table de travail, 1210 mm
475204	Panneau perforé pour paroi de cabine

TIROIRS ALU - STANDARD (hauteur : 100 mm - Capacité de charge 50 kg)

471473	Tiroir, 480 mm
471459	Tiroir, 630 mm
471466	Tiroir, 930 mm
472197	Tiroir, 1070 mm
471442	Tiroir, 1210 mm

TIROIR ALU - PROFOND (hauteur : 150 mm - Capacité de charge 50 kg)

472081	Tiroir profondeur, 480 mm
472050	Tiroir profondeur, 630 mm
472067	Tiroir profondeur, 930 mm
472203	Tiroir profondeur, 1070 mm
472074	Tiroir profondeur, 1210 mm

SET DE TABLE

471282	Set de table 930 mm
470964	Set de table 1210 mm

PIÈCES DIVERS SOUDABLES

475471	Set d'assemblage pour équipement de véhicule Kit 1
475495	Set d'assemblage pour étagère non montée
475518	Riveteuse
475501	Contreventement set 1
475549	Contreventement set 2
475556	Contreventement set 3
475594	Contreventement set 4
475396	Raccord de montage

EXTRA

471145	Assemblage par section
--------	------------------------

AMÉNAGEMENT DE VÉHICULE FLEXIBLE





raaco fabrique des systèmes de rangement pour petits objets, outils et accessoires. Depuis 1957 raaco a développé et commercialisé une gamme unique de produits de qualité pour le stockage, l'aménagement intérieur et le transport.

Toute notre gamme de produits est basée sur les mêmes principes de base en termes de qualité, flexibilité et fonctionnalité ainsi que sur une conscience forte des conséquences environnementales de ce que nous faisons.

raaco s'est imposé au fil des années comme un leader international du marché dans le développement et la production de systèmes de stockage d'un niveau professionnel élevé.

Le siège social et la production de raaco se situent à Nykøbing Falster, DK. raaco emploie environ 150 salariés - dont 30 à l'étranger. Des filiales et des distributeurs indépendants desservent un réseau de revendeurs dans le monde entier.



raaco France S.A.

13, Burospace • 91572 Bièvres Cedex

Tel : +33 1 60 19 24 44 • E-mail : frmail@raaco.com

www.raaco.com