

- Adaptateur 2 P + T
- 2 P + E Adapter
- Adapter 2 P + E
- Adattatore 2 P + T
- Adaptator 2 P + T



C.A 751



FRANCAIS
ENGLISH
DEUTSCH
ITALIANO
ESPAÑOL

Notice de fonctionnement
User's Manual
Bedienungsanleitung
Libretto d'Istruzioni
Manual de Instrucciones



Vous venez d'acquérir un **C.A 751 Adaptateur pour prises 2 P + T** et nous vous remercions de votre confiance.

Pour obtenir le meilleur service de votre appareil :

- **lisez** attentivement cette notice
- **respectez** les précautions d'emploi

Signification du symbole 

Attention! Consultez la notice de fonctionnement avant d'utiliser l'appareil. Dans la présente notice, les instructions précédées de ce symbole, si elles ne sont pas bien respectées ou réalisées, peuvent occasionner un accident corporel ou endommager l'appareil et les installations.



WEEE 2002/96/EC



Précautions d'emploi



Dans le cadre de travaux sous consignation (en association avec un testeur C.A 760, C.A 704 , C.A 765), procédez systématiquement à un AUTOTEST immédiatement avant et après chaque utilisation de votre adaptateur.

- Cet adaptateur peut être utilisé dans des installations de catégorie II, avec des tensions de 230 V.
Les circuits de CAT II sont des circuits d'alimentation d'appareils domestiques ou analogues, pouvant comporter des surtensions transitoires de valeur moyenne.
- N'utilisez jamais l'adaptateur comme prolongateur de prise électrique.
- Les mains ne doivent pas couvrir les zones d'indication pendant l'utilisation.

Dans le cadre d'une utilisation avec un appareil de mesure (multimètre, ...), ce dernier ainsi que ses accessoires (cordons, pointes de touche, ...) doivent être conformes aux normes IEC 61010 et aux réglementations européennes pour une utilisation sur des installations 230V CAT II Pollution 2 ou supérieures.

ENGLISH	9
DEUTSCH	15
ITALIANO	21
ESPAÑOL	27

Sommaire

Présentation.....	3
Description.....	4
Autotest.....	5
Diagnostic du câblage des prises électriques.....	6
Caractéristiques générales.....	7
Garantie.....	8
Pour commander.....	8
Maintenance.....	8

Présentation

Le C.A 751 est un adaptateur qui fournit une information sur la position de la phase et de la présence tension P-N pour les installations en régime TT et TN. Ce n'est pas un contrôleur permettant de valider la conformité électrique du câblage d'une prise 2P+T.

Il s'utilise après avoir vérifié préalablement la continuité de la terre de la prise à celle de l'installation au moyen d'un ohmmètre en ayant isolé le neutre du réseau et de la terre (si régime TN).

Associé aux Testeurs C.A 760 / 765 / 704, le C.A 751 est un adaptateur pour prises de courant 2 P + T sur réseau 230 V. Il facilite le test sur toutes les prises de courant 2 P + T d'écartement de 19mm au format européen.

Le C.A 751 répond aux prescriptions particulières pour travaux sous tension avec un haut niveau de sécurité électrique pour un utilisateur qualifié.

Description

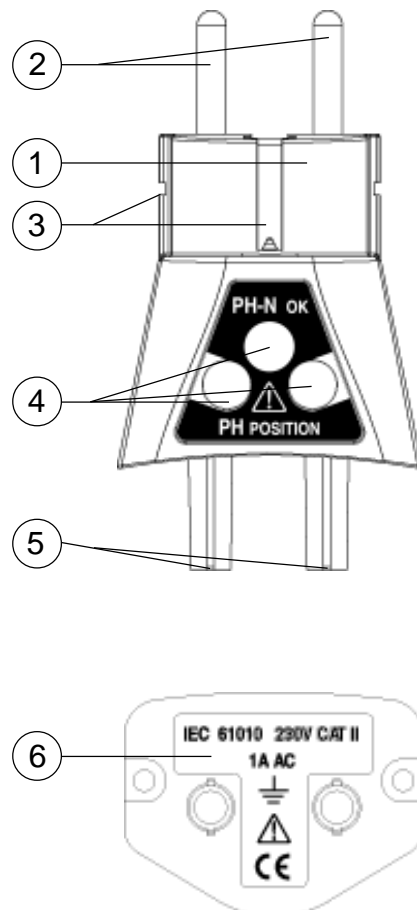

- 1 - Corps isolant, avec garde de sécurité
- 2 - 2 broches Ø 4,8 mm, écartement 19 mm
- 3 - 2 contacts de terre
- 4 - 3 voyants
- 5 - 2 douilles femelles assurant la continuité des broches avec les bornes d'entrée du testeur C.A 760 / 765 / 704
- 6 - Etiquette d'avertissement

Autotest

Dans le cas d'une utilisation du C.A 751 en association avec un testeur C.A704 / 760 / 765, procédez toujours à un autotest immédiatement avant et après utilisation du testeur.

Ne l'utilisez jamais si l'autotest est incorrect.

Mise en œuvre :

- Enfichez l'adaptateur C.A 751 à la place des pointes de touche du testeur C.A 760 / 765 / 704.
- Appuyez sur le poussoir "Autotest" et vérifiez que l'autotest est correct, en vous reportant à la notice de fonctionnement du détecteur C.A 704 ou C.A 760 ou C.A 765.

Nota : L'autotest ne concerne pas l'allumage des néons (qui n'apportent qu'un confort de lecture supplémentaire). Toutefois, si en cours de test de repérage de phase, le testeur indique la présence d'une tension de 127 ou 230 V, le néon côté phase s'allume.

Diagnostic du câblage des prises électriques

- Introduire l'adaptateur ou l'ensemble testeur avec adaptateur dans la prise de courant à tester.
- Le C.A 751 possède trois voyants qui indiquent l'état de la prise de courant et la position de la phase.
Dans le cadre d'un câblage correct de la prise, le néon central et l'un des deux néons d'extrémité s'allument.
Le néon d'extrémité indique la position de la phase.

Exemple :

Prise OK
Phase à droite

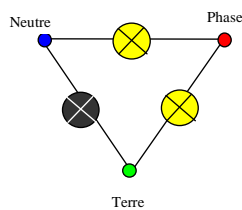

Schématique :

Néon allumé :

Néon éteint :

Caractéristiques générales

Dimensions

95 x 50 x 38 mm

Masse

60 g

Alimentation

- Auto-alimenté par la prise testée. Les testeurs C.A 704 / 760 et 765 ont leur propre source d'alimentation.
- Tension de fonctionnement du néon "PH-N OK" : > 170V
- Tension de fonctionnement des néons "PH POSITION" : > 60V

Conditions climatiques

- Utilisation :
 - Température : 0°C à +55°C
 - Humidité relative : 20 à 96 % HR
 - Altitude : jusqu'à 2000m
- Stockage :
 - Température : -10°C à +55°C

Protection mécanique

- Etanchéité : Indice de protection IP 20

Etat de livraison

- 1 adaptateur C.A 751
- 1 notice de fonctionnement

Normes

- EN 61010-1 (1995-A2)

Garantie

Notre garantie s'exerce, sauf stipulation expresse, pendant **douze mois** après la mise à disposition du matériel.

Pour commander

Adaptateur C.A 751..... P01.1019.97Z

Maintenance

Pour la maintenance, utilisez seulement les pièces de rechange qui ont été spécifiées. Le fabricant ne pourra être tenu pour responsable de tout accident survenu suite à une réparation effectuée en dehors de son service après-vente ou des réparateurs agréés.

Nettoyage

- Déconnectez l'adaptateur de toute source électrique.
- Nettoyez le boîtier avec un chiffon légèrement imbibé d'eau savonneuse.
- Rincez avec un chiffon humide.
- Ensuite, séchez rapidement avec un chiffon ou de l'air pulsé.

Réparations sous garantie et hors garantie

Adressez vos appareils aux ateliers de réparation MANUMESURE agréés CHAUVIN ARNOUX :

Renseignements et coord. sur demande :

Tél. : 02 31 64 51 43 Fax : 02 31 64 51 09

Réparations hors France métropolitaine

Pour toute intervention sous garantie ou hors garantie, retournez l'appareil à votre distributeur.

Thank you for purchasing this **C.A. 751 adapter for 2 P + E**.

To obtain the best possible service from your instrument:

- **read** these instructions carefully
- **comply** with the Precautions for Use

Meaning of the symbol 

Caution! Please consult the operating instructions before using the device. In these instructions, failure to follow or correctly implement instructions preceded by this symbol may result in personal injury or damage to the device and the installations.



WEEE 2002/96/EC



Precautions for use



When working with isolation (with a C.A 765 C.A 760, C.A 704 tester), always perform an AUTOTEST immediately before and after using your tester each time.

- This adapter can be used on category II installations, with voltages of 230 V. The CAT II circuits are power supply circuits for household appliances or analogous instruments that can carry transient voltage surges of average value.
- Never use the adapter as an electric socket extension.
- The indication areas must not be covered by the hands during use.

In case of use with instrument (multimeter,...), this one and his accessories (test leads,...) must be conform with IEC61010 standard and european regulations for a use on installations 230V CATII Polution 2 or more.

Contents

Presentation.....	10
Description.....	11
Autotest.....	12
Electrical socket wiring diagnosis	12
General characteristics.....	13
Guarantee.....	13
To order.....	13
Maintenance.....	14

Presentation

The C.A 751 is an adapter which provide an information about phasis position and P-N voltage presence, concerning TN and TT installations types.

The C.A 751 is not a tester which allows to validate the 2P+T Socket wiring conformity.

It's used after to check first the socket earth continuity in the installation, with an ohmmeter, insulating the network neutral and the earth (in TN type).

Connected with C.A 760/ 765 / 704 testers, the C.A 751 is an adapter for 2 P + E socket for 230 V mains circuits. It make easy the test on all European-format 19 mm-spaced 2 P + E power sockets.

The C.A 751 complies with the specific instructions for live-line work with a high level of electrical safety for qualified users.

Description

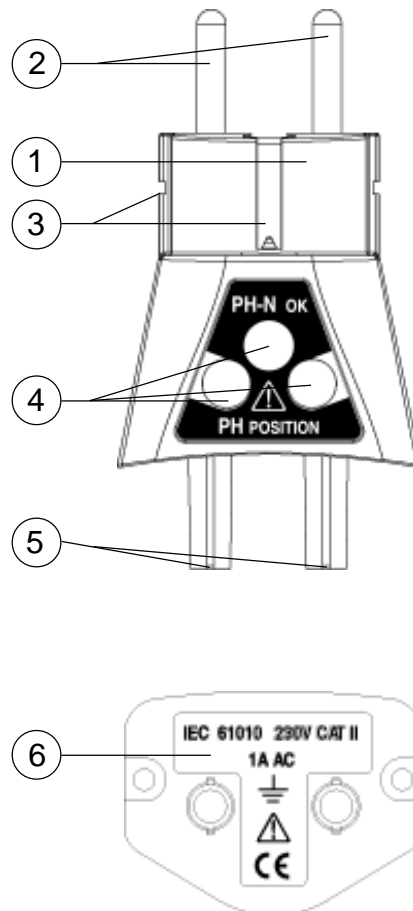

- 1 - Insulating body with safety guard
- 2 - 2 pins Ø 4.8 mm, spacing 19 mm
- 3 - 2 earth contacts
- 4 - 3 LEDs
- 5 - 2 tip jacks ensuring continuity of the pins and the input terminals of the C.A 760/765/704
- 6 - Warning label

⚠ Autotest ⚠

In case of using C.A 751 with C.A 704 / 760 / 765 tester, always perform an autotest immediately before and after using the adapter.

Never use if the autotest is incorrect.

Implementation:

- Position the C.A 751 adapter in place of the C.A 760 / 765 / 704 tester's test probes
- Press the autotest button and check that the autotest is correct by referring to the operating manual of the C.A 704 or C.A 760 or C.A 765 detector.

Note: The autotest does not cover the activation of the LEDs (which simply make the instrument easier to read). However, during phase identification tests, if the tester indicates the presence of a voltage of 127 or 230 V, the LED on the phase side lights up.

Electrical socket wiring diagnosis

- Plug the adapter or the pack tester with adapter into the power socket to be tested.
- The C.A 751 has three LEDs which indicate the status of the power socket and the phase position.
If the socket is wired correctly, the central LED and one of the two outer LEDs light up.
The outer LED indicates the position of the phase.

Example:

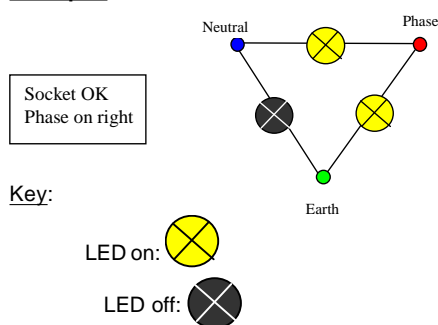

General Characteristics

Dimensions

95 x 50 x 38mm

Weight

60g

Power supply

- Powered by the socket. The C.A 704 or C.A 760 or C.A 765 tester has its own power source.
- "PH-N OK" LED operating voltage > 170V
- "PH POSITION" LED operating voltage > 60V

Climatic conditions:

- Use:
 - Temperature : 0°C to +55°C
 - Relative humidity : 20 to 96% RH
 - Altitude : up to 2,000m
- Storage:
 - Temperature: -10°C to +55°C

Mechanical protection

- Impermeability: IP 20 protection rating

Delivery configuration

- 1 C.A 751 adapter
- 1 operating manual

Safety standard

- EN 61010 - 1 (1995-A2)

Guarantee

Unless expressly stipulated, our guarantee runs for twelve months after supply of the equipment.

To order

C.A 751 adapter..... P01.1019.97Z

Maintenance

Only use specified spare parts for maintenance purposes. The manufacturer cannot accept any responsibility for accidents occurring following repairs carried out outside its after-sales department or approved maintenance network.

Cleaning

- Disconnect the adapter from all sources of electricity.
- Clean the unit with a cloth and a little soapy water.
- Wipe off with a damp cloth.
- Then dry quickly with a cloth or pulsed air.

Repairs under or out of guarantee

Please return the product to your distributor.

Wir danken Ihnen für das Vertrauen, dass Sie uns mit dem Kauf dieses **C.A 751 Adapter 2 P + E** entgegengebracht haben.

Damit die optimale Nutzung des Geräts gewährleistet ist:

- **lesen** Sie diese Bedienungsanleitung sorgfältig durch
- **beachten** Sie die Sicherheitshinweise.

Bedeutung des Zeichens

Achtung! Lesen Sie die Bedienungsanleitung, bevor Sie das Gerät benutzen. Werden die Anweisungen in dieser Bedienungsanleitung, denen dieses Symbol vorangestellt ist, nicht beachtet oder eingehalten, kann es zu Verletzungen von Menschen oder Beschädigungen des Geräts oder der Installationen kommen.



WEEE 2002/96/EC



Sicherheitshinweise



Bei abnahmepflichtigen Arbeiten, die zwingend in Verbindung mit den Prüfern C.A 704 oder C.A 765 oder C.A 760 abgeleiteten Modellen vorzunehmen sind, müssen Sie vor und nach jeder Prüfung einen AUTOTEST Ihres Prüfers durchführen.

- Dieser Adapter kann für Installationen der Überspannungskategorie II mit Spannungen von 230 V verwendet werden. Stromkreise der CAT II sind Versorgungskreise für Haushaltsgeräte oder ähnliches, in denen kurzzeitige Überspannungen mittlerer Stärke auftreten können.
- Verwenden Sie den Adapter niemals als Steckdosenverlängerung.
- Während des Betriebs dürfen die Anzeigebereiche nicht von den Händen abgedeckt werden.

Wenn Sie ein Messgeräte (z.B Multimeter ...) einsetzen muss dieses Geräte, mit allem Zubehör (z.B MESSKABEL), der Sicherheitsnorm IEC 61010 entsprechen und für die Spannungsstufe KAT II 230V und dem Verschmutzungsgrad 2 oder höher ausgelegt sein.

Inhalt

Vorstellung	16
Beschreibung	17
Selbsttest	18
Überprüfung der Verkabelung von Steckdosen	18
Allgemeine Daten	19
Garantie	20
Bestellangaben	20
Wartung	20

Vorstellung

Das C.A 751 ist ein Zusatzgerät, das Ihnen eine Zusatzinformation in Bezug auf die Phasenlage einer angeschlossenen Spannung P-N liefert, gemäß der Norm TT und TN. Dieser Zusatzgerät kann nicht die Richtigkeit einer elektrischen Anlage (2P+T) überprüfen! Dieser Zusatz wird erst nach der Überprüfung der Leitungsisolation und der Erdung eingesetzt. (Achten Sie darauf, dass es eine Isolierung zwischen der Leitung "N" und der Erde geben muss!).

Verbunden mit C.A 760 / 765 / 704 das C.A 751 ist ein Steckdosenprüfer 2 P + E für das 230 V-Netz. Es vereinfachen sie der test bei allen Steckdosen 2 P + E mit einem Polabstand von 19 mm im Europa-Format.

Das C.A 751 entspricht den besonderen Vorschriften für Arbeiten unter Spannung und bietet hohen elektrischen Schutz für einen qualifizierten Benutzer.

Beschreibung

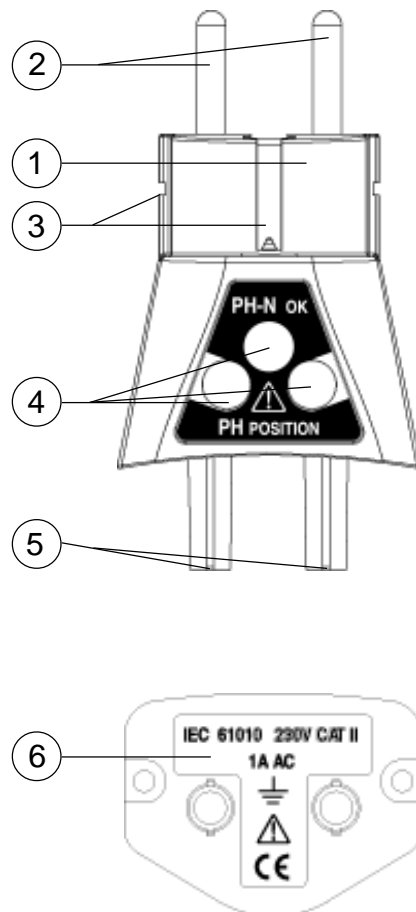

- 1 - Isoliergehäuse mit Schutzring
- 2 - 2 Stifte Ø 4,8 mm, Abstand 19 mm
- 3 - 2 Erdungskontakte
- 4 - 3 Kontrollleuchten
- 5 - Zwei Buchsen für die Verbindung der Stifte mit den Eingangsbuchsen des Prüfers der Reihe C.A 760 / 765 / 704.
- 6 - Hinweisschild

⚠ Autotest ⚠

Dieser Zusatz wird nur in Verbindung von einem C.A 704 / 760 / 765 verwendet, ein Autotest ist direkt vor und nach der Benutzung des Prüfers immer durchzuführen.

Verwenden Sie den Prüfer auf keinen Fall, wenn der Autotest einen Fehler ergeben hat.

Gebrauch:

- Stecken Sie den Adapter C.A 751 anstelle der Prüfspitzen des Prüfers C.A 760 / 765 / 704 auf.
- Drücken Sie die Taste AUTOTEST und überprüfen Sie den einwandfreien Ablauf des Selbsttests anhand der Bedienungsanleitung des C.A 704 oder C.A 760 oder C.A 765

Anmerkung: Der Autotest erstreckt sich nicht auf die Funktion der Neonleuchten (die nur eine verbesserte Ablesung ermöglichen). Wird jedoch während des Tests der Phasen-erkennung vom Prüfer das Vorhandensein einer Spannung von 127 oder 230 V erkannt, muss die Neonleuchte der Phasenseite leuchten.

Überprüfung der Verkabelung von Steckdosen

- Stecken Sie den Zusatz, alleine oder zusammen mit einem Netzprüfgerät, in die zu prüfende Steckdose.
- Das C.A 751 besitzt drei Kontrollleuchten zur Anzeige des Zustands der Steckdose und der Phasenlage.
Bei einer richtigen Verkabelung der Steckdose leuchten die Neonleuchte in der Mitte und eine der beiden Neonleuchten am Rand.
Die Neonleuchte am Rand gibt die Lage der Phase an.

Beispiele:

Steckdose OK
Phase rechts

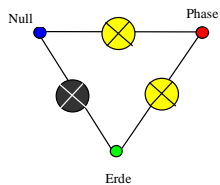

Bedeutung:

Neonleuchte an : 

Neonleuchte aus : 

Allgemeine Daten

Abmessungen

95 x 50 x 38 mm

Gewicht

60 g

Stromversorgung

- Automatische Versorgung über die geprüfte Steckdose. Nur die Prüfer C.A 704 und C.A 760 haben eine eigene Stromversorgung.
- Betriebsspannung neonleuchte "PH-N OK" >170V
- Betriebsspannung neonleuchte "PH POSITION" > 60V

Klimatische Bedingungen

- Betrieb:
 - Temperatur: 0°C bis + 55°C
 - Relative Feuchte: 20 bis 96 % RF
 - Höhe: bis 2000m
- Lagerung:
 - Temperatur: - 10°C bis + 55°C

Mechanischer Schutz

- Dichtheit: Schutzart IP 20

Lieferzustand

- 1 Adapter C.A 751
- 1 Bedienungsanleitung

Sicherheit

- EN 61010-1 (1995-A2)

Garantie

Unsere Garantie erstreckt sich, falls nicht ausdrücklich anders vereinbart, über **zwölf Monate** nach Kauf des Geräts.

Bestellangaben

Adapter C.A 751 P01.1019.97Z

Wartung

Für die Wartung sind ausschließlich die angegebenen Ersatzteile zu verwenden. Der Hersteller kann nicht für Unfälle haftbar gemacht werden, die auf eine Reparatur zurückzuführen sind, die nicht von seinem Kundendienst oder einem zugelassenen Reparaturservice durchgeführt wurde.

Reinigung

- Der Adapter muss unbedingt von sämtlichen Stromquellen abgeklemmt werden.
- Reinigen Sie das Gehäuse mit einem Lappen und etwas Seifenwasser.
- Wischen Sie mit einem angefeuchteten Tuch nach.
- Anschließend das Gerät mit einem Tuch trocknen oder mit Luft abblasen.

Reparaturen innerhalb und außerhalb der Garantie

Reparaturen während oder außerhalb des Garantie-zeitraumes : senden Sie das Geräts zu Ihrem Händler oder Wiederverkäufer.

Avete acquistato un **adattatore per presa elettrica C.A 751 2 P + T** e vi ringraziamo per la fiducia accordataci.

Come ottenere il meglio dal vostro apparecchio:

- **leggere** attentamente queste avvertenze
- **attenersi** alle modalità d'uso indicate

Spiegazione del simbolo

Attenzione! Prima di utilizzare l'apparecchio, leggere attentamente le istruzioni.

Nel presente manuale il mancato rispetto o l'inadeguata realizzazione delle istruzioni precedute da questo simbolo possono provocare lesioni personali o danneggiare apparecchio e impianti.



WEEE 2002/96/EC



Precauzioni per l'uso



Nell'ambito dei lavori di commessa (con un tester C.A 760, C.A 765 C.A 704), procedere sistematicamente ad un'AUTOTEST subito prima e subito dopo l'impiego del tester.

- Questo adattatore può essere utilizzato in impianti di categoria II, con tensioni di 230 V. I circuiti di CAT II sono circuiti d'alimentazione d'apparecchi domestici o analoghi, capaci di comportare sovratensioni transitorie di valore medio.
- Non utilizzare mai il adattatore come prolunga della presa elettrica.
- Le mani non devono coprire le aree di segnalazione durante l'uso dell'apparecchio.

In caso di utilizzo con strumenti (multimetri, ...), quest'ultimo e i suoi accessori (puntali,...) devono essere conformi alla normativa europea IEC61010 per utilizzo su installazioni 230V CATII, classe d'inquinamento 2 o più.

Indice

Presentazione.....	22
Descrizione.....	23
Autotest.....	24
Diagnostica del collegamento delle prese elettriche	24
Caratteristiche generali.....	25
Garanzia.....	26
Come effettuare l'ordine.....	26
Manutenzione.....	26

Presentazione

Il C.A 751 è un adattatore che indica la posizione della fase e della presenza tensione L-N per le installazioni in regime TT e TN. Non si tratta di un controllore che permette la conformità elettrica di un cablaggio di una presa 2P+T.

Si utilizza dopo aver controllato la continuità di terra della presa tramite un megaohmmetro, oppure l'isolamento tra neutro e terra (sistema TN).

In associazione con los testers C.A 760 / 765 / 704 il C.A 751 è un adattatore per di prese di corrente 2 P + T su rete da 230 V, che faciliti la prova tutte le prese di corrente 2 P + T con scarto 19 mm, in formato europeo.

In particolare il C.A. 751 è indicato per i lavori in tensione, in quanto è caratterizzato da un livello elevato di sicurezza elettrica, che lo rendono adatto anche agli utenti più qualificati.

Descrizione

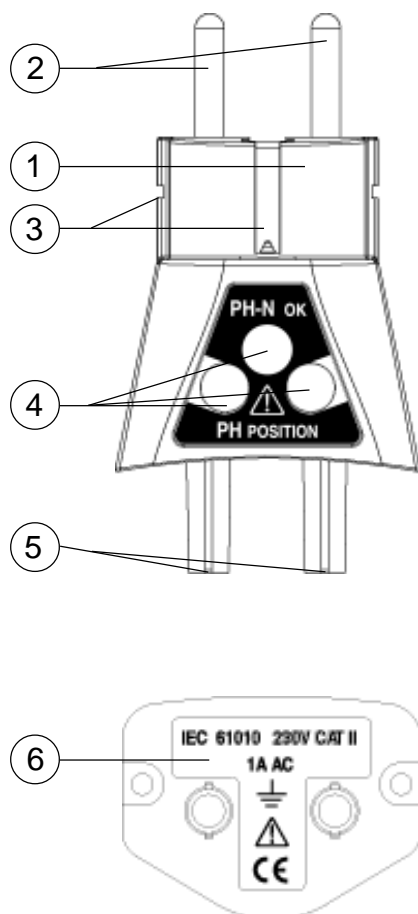

- 1 - Corpo isolante, con dispositivo di sicurezza
- 2 - 2 spine Ø 4,8 mm, scarto 19 mm
- 3 - 2 contatti di terra
- 4 - 3 segnalatori ottici
- 5 - 2 innesti femmina per garantire la continuità delle spine con le entrate del tester serie C.A. 760 / 765 / 704.
- 6 - Etichetta di avvertenza



Autotest



Utilizzo del C.A 751 associato ad un tester C.A 704 / 760 / 765, nell'ambito dei lavori a commessa (UTE C 18 510) subito prima e dopo l'utilizzo del tester effettuare un test di autotest.

Non utilizzare mai l'apparecchio se l'autotest non è corretta.

Attivazione:

- Applicare l'adattatore C.A 751 in corrispondenza delle punte di contatto del tester C.A 765 / 760 / 704.
- Premere il pulsante "Autoset" e verificare che l'autodiagnostica sia corretta e che segnali il funzionamento del tester C.A 704 o C.A 760 o C.A 765.

Nota : La funzione di Autodiagnostica non può essere utilizzata per l'accensione dei neon (che forniscono solo un dato relativo ad una lettura aggiuntiva). Se nel corso di rilevazione di fase il tester indica la presenza di una tensione da 127 o 230V, il neon si accenderà nella parte in cui è presente la fase.

Diagnostica del collegamento delle prese

- Introdurre l'adattatore o l'insieme tester/ adattatore nella presa che deve essere verificata.
- Il tester C.A 751 è dotato di tre segnalatori ottici che indicano lo stato della presa di corrente e la posizione della fase. Se la presa è collegata in maniera corretta, il neon centrale e uno dei due neon posti alle estremità si accenderanno. Il neon all'estremità indica la posizione della fase.

Esempi :

Presa OK
Fase a destra

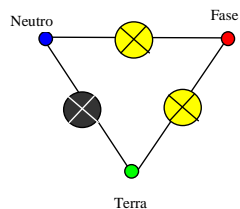

Schema :

Neon acceso:

Neon spento:

Caratteristiche Generali

Dimensioni

95 x 50 x 38 mm

Peso

60 g

Alimentazione

- Auto-alimentato mediante la presa . Il tester C.A 704 o C.A 760 o C.A 765 dispone della propria fonte di alimentazione.
- Tensione di funzionamento di neon "PH-N OK" > 170V
- Tensione di funzionamento di neon "PHPOSITION" > 60V

Condizioni climatiche

- Utilizzo:
 - Temperatura : compresa tra +10°C e + 55°C
 - Umidità relativa : compresa tra 20 e 96% UR
 - Altitudine : sino a 2000mt
- Immagazzinaggio :
 - Temperatura : compresa tra -10°C e +55°C

Protezione meccanica

- Tenuta : Indice di protezione IP 20

Consegna:

- 1 adattatore C.A. 751
- 1 libretto di istruzioni

Sicurezza

- EN 61010 - 1 (1995-A2)

Garanzia

Salvo accordi diversi, la nostra garanzia ha validità di **dodici mesi** a partire dalla consegna del materiale.

Come ordinare

Adattatore C.A 751.....P01.1019.97Z

Manutenzione

Per la manutenzione utilizzare esclusivamente i ricambi indicati. Il produttore non potrà essere ritenuto responsabile di eventuali incidenti verificatisi a causa di una riparazione effettuata da terzi diversi dal proprio servizio assistenza o da centri di assistenza autorizzati.

Pulizia

- Scollegare il adattatore dal collegamento elettrico.
- Pulire la parte esterna con un panno leggermente inumidito di acqua e sapone.
- Sciacquare con un panno umido.
- Asciugare quindi rapidamente con un panno o con un getto d'aria.

Riparazione in garanzia e fuori garanzia

Per la riparazione in garanzia o fuori garanzia : spedite il Vs. Strumento al Vs. Rivenditore.

Usted acaba de adquirir un **C.A 751 Adaptator 2 P +T** y le agradecemos su confianza.

Para obtener el mejor servicio de su aparato:

- **lea** cuidadosamente este manual
- **respete** las precauciones de uso

Significados del símbolo

¡Cuidado! Consulte el manual de instrucción de funcionamiento antes de utilizar el aparato. En el presente manual de instrucción, las instrucciones precedidas por este símbolo, si las mismas no se respetan o realizan correctamente, pueden ocasionar un accidente corporal o dañar el aparato y las instalaciones.



WEEE 2002/96/EC

Precauciones de empleo

Dentro del marco de trabajos bajo consignación (en asociación con un probador C.A 760, C.A 704, C.A 765), realice sistemáticamente un AUTOTEST inmediatamente antes y después de cada utilización de su probador.

- Este adaptator se puede utilizar en instalaciones de categoría II, con tensiones de 230 V.
Los circuitos de CAT II son circuitos de alimentación de aparatos domésticos o análogos, que pueden incluir sobretensiones transitorias de valor medio.
- No utilice nunca el adaptator como prolongador de toma eléctrica.
- Las manos no deben cubrir las zonas de indicación durante la utilización.

En caso de una utilización con un medidor (multímetro...), este último así como sus accesorios (cordones, puntas de pruebas...) deben ser conformes a la normativa IEC 61010 y a los reglamentos europeos para una utilización sobre instalaciones 230V CAT II Grado de polución 2 o superiores.

Índice

Presentación.....	28
Descripción.....	29
Autotest.....	30
Diagnóstico del cableado de las tomas eléctricas	30
Características generales.....	31
Garantía.....	32
Para pedido.....	32
Mantenimiento.....	32

Presentación

El C.A 751 es un adaptador que suministra una información sobre la posición de la fase y de la presencia de la tensión P-N para las instalaciones de tipo TT o TN. C.A 751 no es un probador que valida la conformidad eléctrica del cableado de una toma 2P+T. Se utiliza después comprobar previamente la continuidad de la tierra de la toma con la tierra de la instalación eléctrica con un ohmetro, aislando el neutro del red y de la tierra (si el tipo es TN).

En asociación con los probadores C.A 765 / 760 / 704, el C.A 751 es un adaptador de tomas de corriente 2 P + T en red 230V. Facilite la prueba en todas las tomas de corriente 2 P + T con una distancia de 19mm en formato europeo.

El C.A 751 responde a las prescripciones particulares para trabajos bajo tensión con un alto nivel de seguridad eléctrico para un usuario cualificado.

Descripción

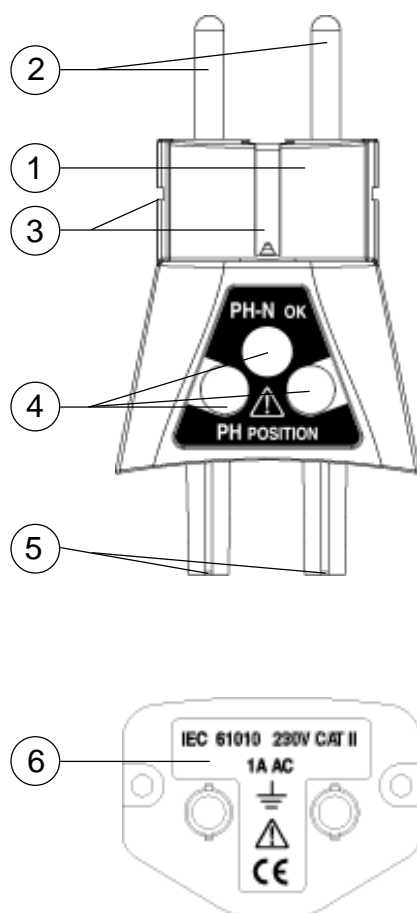

- 1 - Cuerpo aislante, con protector de seguridad
- 2 - 2 enchufes \varnothing 4,8 mm, distancia 19 mm
- 3 - 2 contactos de tierra
- 4 - 3 indicadores luminosos
- 5 - 2 casquillos hembras que aseguran la continuidad de los enchufes con los terminales de entradas del probador C.A 765 / 760 / 704.
- 6 - Etiqueta de advertencia

Autotest

En el caso de una utilización del C.A 751 en asociación con un probador C.A 704/760/765, dentro del marco de los trabajos bajo consignación (UTE C 18 510), siempre efectúe un autotest inmediatamente antes y después de la utilización del adaptador. No utilice nunca el adaptador si el Autotest está incorrecto .

Aplicación:

- Enchufe el adaptador C.A 751 en lugar de las puntas de prueba del probador C.A 765 / 760 / 704
- Pulse el botón pulsador Autotest y verifique que el autotest está correcto remitiéndose al manual de instrucciones de funcionamiento del probador C.A 704 o C.A 760 o C.A 765.

Nota: El Autotest no concierne el encendido de los neones (que sólo aportan un confort de lectura adicional). No obstante, si en curso de test de identificación de fase, el probador indica la presencia de una tensión de 127 o 230 V, se enciende el neón lado fase.

Diagnóstico del cableado de las tomas eléctricas

- Introducir el adaptador o el conjunto probador con adaptador en la toma de corriente que se debe probar.
- El C.A 751 posee tres indicadores luminosos que indican el estado de la toma de corriente y la posición de la fase. Dentro del marco de un cableado correcto de la toma, el neón central y uno de los dos neones de extremo se encienden. El neón de extremo indica la posición de la fase.

Ejemplo :

Toma OK
Fase a la
derecha

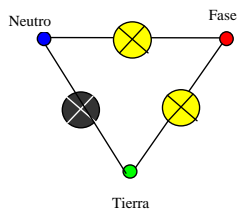

Esquema:

Neón encendido:

Neón apagado:

Características Generales

Dimensiones

95 x 50 x 38mm

Peso

60g

Alimentación

- Autoalimentado por la toma . El probador C.A 704 o C.A 760 o C.A 765 tiene su propia fuente de alimentación.
- Tensión de funcionamiento del neón "PH-N OK" > 170V
- Tensión de funcionamiento del neón "PH-POSITION" > 60V

Condiciones climáticas

- Utilización :
 - Temperatura : 0°C a +55°C
 - Humedad relativa : de 20 a 96% HR
 - Altitud : hasta 2000m

- Almacenamiento :

- Temperatura : de -10°C a +55°C

Protección mecánica

- Hermeticidad : Índice de protección IP 20

Estado de entrega

- 1 adaptator C.A 751
- 1 manual de instrucciones de funcionamiento

Seguridad

- EN 61010-1 (1995 -A2)

Garantía

Nuestra garantía se ejerce, salvo estipulación expresa, durante **doce meses** después de la fecha de puesta a disposición del material.

Para pedido

Adaptador C.A 751 P01.1019.97Z

Mantenimiento

Para el mantenimiento, utilice solamente las piezas de recambio que se han especificado. El fabricante no se podrá considerar responsable de cualquier accidente ocurrido de improviso como resultado de una reparación efectuada fuera de su servicio posventa o reparadores homologados.

Limpieza

- Desconecte el adaptador de toda fuente eléctrica.
- Limpie la caja con un paño ligeramente humedecido con agua jabonosa.
- Aclare con un paño húmedo.
- Luego, seque rápidamente con un paño o aire comprimido.

Reparación en garantía y fuera de garantía
Envíe sus aparatos a su distribuidor.



02 - 2007

691097A00 - Ed. 4

Deutschland - Straßburger Str. 34 - 77694 KEHL /RHEIN - Tél : (07851) 99 26-0 - Fax : (07851) 99 26-60
España - C/ Roger de Flor Nº293 - Planta 1 - 08025 BARCELONA - Tél : (93) 459 08 11 - Fax : (93) 459 14 43
Italia - Via Sant' Ambrogio, 23/25 - 20050 BAREGGIA DI MACHERO (MI) - Tél : (039) 245 75 45 - Fax : (039) 481 561
Österreich - Stamastrasse 29 / 3 - 1230 WIEN - Tél : (1) 61 61 9 61 - Fax : (1) 61 61 9 61 61
Schweiz - Einsiedlerstrasse 535 - 8810 HORGEN - Tél : (01) 727 75 55 - Fax : (01) 727 75 56
UK - Waldeck House - Waldeck Road - MAIDENHEAD SL6 8BR - Tél : 01628 788 888 - Fax : 01628 628 099
Liban - P.O BOX 60-154 - 1241 2020 Jal el dib- BEYROUT - Tél : +961 1 890 425 - Fax : +961 1 890 424
China - Shanghai Pujiang Enerdis Inst. CO. LTD - 5 F, 3 Rd building, n°381 Xiang De Road
200081 - SHANGHAI - Tél : (021) 65 08 15 43 - Fax : (021) 65 21 61 07
USA - d.b.a AEMC Instruments - 200 Foxborough Blvd, Foxborough, MA 02035 - Tél : (508) 698-2115 - Fax : (508) 698-2118

190, rue Championnet - 75876 PARIS Cedex 18 - FRANCE
Tél. (33) 01 44 85 44 85 - Fax (33) 01 46 27 73 89
[http : //www.chauvin-arnoux.com](http://www.chauvin-arnoux.com)